



INVESTITORI

**Dom za odrasle osobe Borova**  
Stjepana Radića 9A , 33410 Borova  
OIB: 75988025471

NAZIV I LOKACIJA  
GRAĐEVINE

**Građenje zgrade javne i društvene namjene (socijalna ustanova) – izgradnja i opremanje zgrade za organizirano stanovanje korisnika Doma za odrasle osobe Borova te izgradnja pomoćne zgrade (alatnice i spremišta)**  
Ulica Vinka Belobrka 30, Virovitica, k.č.br. 1045/1, k.o. Petrovac

FAZA PROJEKTA

**GLAVNI PROJEKT**

STRUKOVNA ODREDNICA

**ELEKTROTEHNIČKI PROJEKT**

PROJEKTIRANI DIO  
GRAĐEVINE

- niskonaponske električne instalacije,
- instalacija sustava zaštite izjednačenja potencijala
- fotonaponske elektrana
- sustav zaštite od udara munje
- instalacija vatrodojave

PROJEKTNI URED

**MD ING j.d.o.o.**

OZNAKA PROJEKTA

**52/24-E**

OZNAKA MAPE

**MAPA 5**

ZAJEDNIČKA OZNAKA  
PROJEKTA

**24/24**

GLAVNI PROJEKTANT

**Antonio Radonjić, mag.ing.aedif.**  
(broj ovlaštenja G 6959)

PROJEKTANT  
ELEKTROTEHNIČKOG  
PROJEKTA

**Matej Dunković, mag.ing.el.**  
(broj ovlaštenja E 3488)

ODGOVORNA OSOBA U  
UREDU

**Matej Dunković, mag.ing.el.**

MJESTO I DATUM IZRADE  
PROJEKTA

**Slatina, prosinac 2024.**

## POPIS MAPA GLAVNOG PROJEKTA

Zajedničke oznake projekta: 24/24

### BROJ MAPE

### VRSTA PROJEKTA

MAPA 1	ARHITEKTONSKI PROJEKT AGEST-ING d.o.o. Virovitica, Pejačevićeva ulica 2 Projektant: Damir Strunjak, dipl.ing.arh. (A 5154)	T.D. GP-51-2024
MAPA 2	GRAĐEVINSKI PROJEKT KONSTRUKCIJE "ALLKON" d.o.o., Kreminac 16, Slatina OIB: 65093335436 Projektant: Antonio Radonjić, mag.ing.aedif., G 6959	T.D. 28/24-K
MAPA 3	GRAĐEVINSKI PROJEKT VODOVODA I ODVODNJE "ALLKON" d.o.o., Kreminac 16, Slatina OIB: 65093335436 Projektant: Antonio Radonjić, mag.ing.aedif., G 6959	T.D. 13/24-VIO
MAPA 4	STROJARSKI PROJEKT GRIJANJA I HLAĐENJA REŠETAR INŽENJERING d.o.o. , Školska 8, Slatina OIB: 35309403710 Projektant: Matej Rešetar, mag.ing.mech. , S 2083	T.D. 125/24-ST
MAPA 5	ELEKTROTEHNIČKI PROJEKT INSTALACIJA MD ING j.d.o.o., Braće Radića 74, Sladojevci OIB: 60235675919 Projektant: Dunković Matej, mag.ing.el., E 3488	T.D. 52/24-E

# Sadržaj

## 1. OPĆA DOKUMENTACIJA

- 1.1. IZVADAK IZ SUDSKOG REGISTRA
- 1.2. RJEŠENJE O IMENOVANJU PROJEKTANTA ELEKTRIČNIH INSTALACIJA
- 1.3. POTVRDA O UPISU U IMENIK OVLAŠTENIH INŽENJERA ELEKTROTEHNIKE
- 1.4. IZJAVA PROJEKTANTA ELEKTRIČNIH INSTALACIJA O USKLAĐENOSTI GLAVNOG PROJEKTA ELEKTRIČNIH INSTALACIJA SA POSEBNIM PROPISIMA
- 1.5. POSEBNI UVJETI

## 2. TEHNIČKI OPIS

- 2.1. OPIS PROJEKTIRANOG DIJELA GRAĐEVINE
- 2.2. ELEKTROENERGETSKI PRIKLJUČAK
- 2.3. RAZVODNI ORMAR
- 2.4. ELEKTRIČNA INSTALACIJA JAKE STRUJE
- 2.5. INSTALACIJA GRIJANJA, HLAĐENJA I VENTILACIJE
- 2.6. ELEKTRONIČKA KOMUNIKACIJSKA INSTALACIJA
- 2.7. RASVJETA
- 2.8. IZJEDNAČENJE POTENCIJALA
- 2.9. INSTALACIJA SUSTAVA ZA ZAŠTITU OD UDARA MUNJE I UZEMLJENJA
- 2.10. ZAŠTITA OD INDIRECTNOG NAPONA DODIRA
- 2.11. POLAGANJE NN KABELA
- 2.12. INSTALACIJA ANTENSKOG SUSTAVA
- 2.13. FOTONAPONSKA ELEKTRANA
- 2.14. OZNAČAVANJE OPREME
- 2.15. INSTALACIJA POZIVNOG AUDIO-VIDEO UREĐAJA
- 2.16. INSTALACIJA SOS SIGNALIZACIJE SANITARNIH PROSTORA ZA INVALIDE
- 2.17. GRIJANJE OLUKA I RAVNOG KROVA
- 2.18. INSTALACIJA VATRODOJAVE
- 2.19. ZAVRŠNE ODREDBE

## 3. PRORAČUNI

- 3.1. PRORAČUN VODOVA NA TERMIČKO OPTEREĆENJE
- 3.2. KONTROLA PADA NAPONA
- 3.3. KONTROLA DJELOVANJA ZAŠTITE
- 3.4. PRORAČUN OTPORA UZEMLJENJA
- 3.5. PRORAČUN FOTONAPONSKOG SUSTAVA
- 3.6. PRORAČUN AUTONOMIJE NAPAJANJA VATRODOJAVNE CENTRALE
- 3.7. PRORAČUN DULJINE PETLJE SUSTAVA ZA DOJAVU POŽARA
- 3.8. PRORAČUN PROCJENE RIZIKA ZA SUSTAV ZAŠTITE OD UDARA MUNJE

## 4. PROGRAM KONTROLE I OSIGURANJA KVALITETE

- 4.1. OPĆI DIO
- 4.2. PREGLEDAVANJE I ISPITIVANJE INSTALACIJE
- 4.3. ATESTI, MJERENJA I ISPITIVANJA KOJE JE POTREBNO PRILOŽITI UZ ZAHTJEV ZA TEHNIČKI PREGLED I UPORABNU DOZVOLU
- 4.4. PROJEKTIRANI VIJEK UPORABE GRAĐEVINE I UVJETI ZA NJENO ODRŽAVANJE

## 5. POSEBNI TEHNIČKI UVJETI GRADNJE I GOSPODARENJE OTPADOM

## 6. PRIKAZ TEHNIČKIH RJEŠENJA ZA PRIMJENU PRAVILA ZAŠTITE NA RADU I ZAŠTITE OD POŽARA

- 6.1. OPĆI PODACI

## 6.2. OPIS TEHNIČKIH RJEŠENJA ZA PRIMJENU PRAVILA ZAŠTITE NA RADU I ZAŠTITE OD POŽARA

## 7. ISKAZ PROCIJENJENIH TROŠKOVA GRAĐENJA

## 8. GRAFIČKI PRIKAZI

- 8.1. SITUACIJSKI PRIKAZ GRAĐEVINE
- 8.2. NACRT INSTALACIJA JAKE I SLABE STRUJE – GLAVNA GRAĐEVINA
- 8.3. NACRT INSTALACIJA JAKE I SLABE STRUJE – POMOĆNA GRAĐEVINA
- 8.4. NACRT INSTALACIJA FOTONAPONSKE ELEKTRANE I PRIHVATNE MREŽE LPS-A
- 8.5. NACRT INSTALACIJA RASVJETE – GLAVNA GRAĐEVINA
- 8.6. NACRT INSTALACIJA RASVJETE – POMOĆNA GRAĐEVINA
- 8.7. NACRT TEMELINOG UZEMLJIVAČA – GLAVNA GRAĐEVINA
- 8.8. NACRT SUSTAVA ZA ZAŠTITU OD UDARA MUNJE – ODVODI
- 8.9. NACRT SUSTAVA ZA ZAŠTITU OD UDARA MUNJE – ODVODI
- 8.10. NACRT TEMELINOG UZEMLJIVAČA I PRIHVATNE MREŽE LPS-A – POMOĆNA GRAĐEVINA
- 8.11. NACRT SUSTAVA ZA ZAŠTITU OD UDARA MUNJE – ODVODI – POMOĆNA GRAĐEVINA
- 8.12. BLOK SHEMA ELEKTROENERGETSKOG RAZVODA
- 8.13. BLOK SHEMA STRUKTURNOG KABLIRANJA
- 8.14. JEDNOPOLNA SHEMA RAZVODNOG ORMARA GRO
- 8.15. JEDNOPOLNA SHEMA RAZVODNOG ORMARA RO
- 8.16. DETALJ IZJEDNAČENJA POTENCIJALA SANITARNIH PROSTORIJA
- 8.17. DETALJ SPOJA NA GLAVNO IZJEDNAČENJE POTENCIJALA
- 8.18. DETALJ POLAGANJA TEMELINOG UZEMLJIVAČA
- 8.19. DETALJ POLAGANJA NN KABELA
- 8.20. PRESJEK KABELSKOG ROVA NA KRIŽANJU S PROMETNIM PUTEVIMA
- 8.21. SHEMA SOS SUSTAVA ZA INVALIDSKI WC
- 8.22. SHEMA PORTAFONA
- 8.23. SHEMA SUSTAVA FOTONAPONSKE ELEKTRANE
- 8.24. NACRT INSTALACIJE SUSTAVA ZA DOJAVU POŽARA
- 8.25. BLOK SHEMA SUSTAVA ZA DOJAVU POŽARA



MD ING j.d.o.o., Braće Radića 74  
Sladojevci, 33520 Slatina - HR, OIB:  
60235675919

INVESTITOR: Dom za odrasle osobe Borova, Stjepana Radića 9A , 33410 Borova , OIB: 75988025471  
GRAĐEVINA: Građenje zgrade javne i društvene namjene (socijalna ustanova) – izgradnja i opremanje  
zgrade za organizirano stanovanje korisnika Doma za odrasle osobe Borova te izgradnja pomoćne zgrade  
(alatnice i spremišta)

LOKACIJA: Ulica Vinka Belobrka 30, Virovitica, k.č.br. 1045/1, k.o. Petrovac

# 1. OPĆA DOKUMENTACIJA

- 1.1. Izvadak iz sudskog registra
- 1.2. Rješenje o imenovanju projektanta električnih instalacija
- 1.3. Potvrda o upisu u imenik ovlaštenih inženjera elektrotehnike
- 1.4. Izjava projektanta električnih instalacija o usklađenosti glavnog projekta električnih instalacija sa posebnim propisima
- 1.5. Posebni uvjeti

# 1. OPĆA DOKUMENTACIJA

## 1.1. Izvadak iz sudskog registra



REPUBLIKA HRVATSKA  
TRGOVAČKI SUD U BJELOVARU

Elektronički zapis  
Datum: 05.10.2022

### IZVADAK IZ SUDSKOG REGISTRA

---

**SUBJEKT UPISA**

---

**MBS:**

010130422

**OIB:**

60235675919

**EUID:**

HRSR.010130422

**TVRTKA:**

1 MD ING j.d.o.o. za usluge, trgovinu i proizvodnju

1 MD ING j.d.o.o.

**SJEDIŠTE/ADRESA:**

1 Sladojevci (Grad Slatina)  
Braće Radića 74

**ADRESA ELEKTRONIČKE POŠTE:**

1 dunkovic.matej123@gmail.com

**PRAVNI OBLIK:**

1 jednostavno društvo s ograničenom odgovornošću

**PRETEŽITA DJELATNOST:**

1 71.12 - Inženjerstvo i s njim povezano tehničko savjetovanje

**OSNIVAČI/ČLANOVI DRUŠTVA:**

1 MATEJ DUNKOVIĆ, OIB: 44496488080

Sladojevci, Braće Radića 74

1 - jedini član j.d.o.o.

**OSOBE OVLAŠTENE ZA ZASTUPANJE:**

1 MATEJ DUNKOVIĆ, OIB: 44496488080

Sladojevci, Braće Radića 74

1 - direktor

1 - zastupa samostalno i neograničeno, imenovan s danom  
29.06.2022

**TEMELJNI KAPITAL:**

1 10,00 kuna

**PRAVNI ODNOSI:****Osnivački akt:**

1 Izjava o osnivanju jednostavnog društva s ograničenom odgovornošću  
s jednim članom od 29.06.2022.

---

Izrađeno: 2022-10-05 09:48:16  
Podaci od: 2022-10-05

D004  
Stranica: 1 od 3



IZVADAK IZ SUDSKOG REGISTRA

SUBJEKT UPISA

EVIDENCIJSKE DJELATNOSTI:

- 1 \* - izrada studija i analiza iz područja elektrotehnike, ekonomije, ekologije i drugih znanosti
- 1 \* - inženjerstvo i s njim povezano tehničko savjetovanje
- 1 \* - tehničko ispitivanje i analiza
- 1 \* - istraživanje tržišta i ispitivanje javnoga mnijenja
- 1 \* - specijalizirane dizajnerske djelatnosti
- 1 \* - proizvodnja sapuna i deterdženata, sredstava za čišćenje i poliranje
- 1 \* - elektroinstalacijski radovi
- 1 \* - kupnja i prodaja robe
- 1 \* - pružanje usluga u trgovini
- 1 \* - obavljanje trgovačkog posredovanja na domaćem i inozemnom tržištu
- 1 \* - zastupanje inozemnih tvrtki
- 1 \* - trgovina automobilima i motornim vozilima lake kategorije
- 1 \* - trgovina ostalim motornim vozilima
- 1 \* - održavanje i popravak motornih vozila
- 1 \* - pripremanje i usluživanje jela, pića i napitaka i pružanje usluga smještaja.
- 1 \* - pripremanje jela, pića i napitaka za potrošnju na drugom mjestu sa ili bez usluživanja (u prijevoznom sredstvu, na priredbama i slično) i opskrba tim jelima, pićima i napitcima (catering)
- 1 \* - savjetovanje u vezi s računalima
- 1 \* - ostale uslužne djelatnosti u vezi s informacijskom tehnologijom i računalima
- 1 \* - kupnja i prodaja vlastitih nekretnina
- 1 \* - mješovita proizvodnja
- 1 \* - posredovanje u trgovini raznovrsnim proizvodima
- 1 \* - savjetovanje u vezi s poslovanjem i ostalim upravljanjem

Upise u glavnu knjigu proveli su:

RBU	Tt	Datum	Naziv suda
0001	Tt-22/2123-2	29.06.2022	Trgovački sud u Bjelovaru

Sudska pristojba po Thr. 29. st. 3. Uredbe o tarifi sudskih pristojbi (NN br. 53/19 i 92/21), za izvadak iz sudskog registra u iznosu od 5.00 Kn / 0.66 € (fiksni tečaj konverzije 7.53450) naplaćena je elektroničkim putem.



IZVADAK IZ SUDSKOG REGISTRA

SUBJEKT UPISA



Ova isprava je u digitalnom obliku elektronički  
potpisana certifikatom:  
CN=sudreg, L=ZAGREB,  
O=MINISTARSTVO PRAVOSUĐA I UPRAVE HR72910430276, C=HR

Broj zapisa: 00kXf-rpF10-3IYic-Luqxa-Uos5q  
Kontrolni broj: L8ImF-stP9w-4kheH-7fLah

Skeniranjem ovog QR koda možete provjeriti točnost podataka.

Isto možete učiniti i na web stranici

[http://sudreg.pravosudje.hr/registar/kontrola\\_izvornika/](http://sudreg.pravosudje.hr/registar/kontrola_izvornika/) unosom gore navedenog broja  
zapisa i kontrolnog broja dokumenta.

U oba slučaja sustav će prikazati izvornik ovog dokumenta. Ukoliko je ovaj dokument  
identičan prikazanom izvorniku u digitalnom obliku, Ministarstvo pravosuđa i uprave  
potvrđuje točnost isprave i stanje podataka u trenutku izrade izvotka.

Provjera točnosti podataka može se izvršiti u roku tri mjeseca od izdavanja isprave.

## 1.2. Rješenje o imenovanju projektanta električnih instalacija

Temeljem članka 51. Zakona o gradnji (NN RH 153/13, 20/17, 39/19, 125/19 i 145/24) i Zakona o poslovima i djelatnostima prostornog uređenja i gradnje (NN br. 78/15, 118/18, 110/19), donosi se

# RJEŠENJE O IMENOVANJU PROJEKTANTA

Djelatnik **Matej Dunković, mag.ing.el.** imenuje se za projektanta za izradu glavnog elektrotehničkog projekta za:

INVESTITORI	<b>Dom za odrasle osobe Borova</b> Stjepana Radića 9A , 33410 Borova OIB: 75988025471
GRAĐEVINA	<b>Građenje zgrade javne i društvene namjene (socijalna ustanova) – izgradnja i opremanje zgrade za organizirano stanovanje korisnika Doma za odrasle osobe Borova te izgradnja pomoćne zgrade (alatnice i spremišta)</b> Ulica Vinka Belobrka 30, Virovitica, k.č.br. 1045/1, k.o. Petrovac
FAZA PROJEKTA	GLAVNI PROJEKT
STRUKOVNA ODREDNICA	ELEKTROTEHNIČKI PROJEKT
BROJ PROJEKTA	52/24-E

### Obrazloženje

Imenovani djelatnik ima položen stručni ispit, posjeduje propisani stupanj stručne spreme i stručne prakse prema Zakon o poslovima i djelatnostima prostornog uređenja i gradnje (NN br. 78/15, 118/18, 110/19), upisan je u imenik ovlaštenih inženjera elektrotehnike prema Statutu hrvatske komore inženjera elektrotehnike (NN br. 137/15) pod rednim brojem 3488. rješenjem: klasa UP/I-800-01/22-01/56 čime je stekao pravo na strukovni naziv "ovlašteni inženjer elektrotehnike", izradu i upotrebu pečata.

Prema citiranom Zakonu, projektant je odgovoran da projekt električnih instalacija koji se izrađuje zadovoljava uvjete Zakona o gradnji i Zakona o prostornom uređenju, posebnih zakona i propisa, ispravnost i potpunost projekta u smislu ispravnosti tehničkih rješenja i troškovnika, računске točnosti, međusobne usklađenosti pojedinih dijelova projekta u projektom zadatku opisanom u dispozitivu ovog rješenja.

U Slatini, prosinac 2024.

Direktor:

Matej Dunković, mag.ing.el.

### 1.3. Potvrda o upisu u imenik ovlaštenih inženjera elektrotehnike

KLASA: 500-08/22-01/511  
URBROJ: 504-04-22-1  
Zagreb, 05.10.2022.

Hrvatska komora inženjera elektrotehnike na temelju članka 159. Zakona o općem upravnom postupku ("Narodne novine", br. 47/09), po zahtjevu koji je podnio **Matej Dunković, mag.ing.el.**, SLATINA, Braće Radića 74, Sladojevci, izdaje

#### POTVRDU

- Uvidom u službenu evidenciju koju vodi Hrvatska komora inženjera elektrotehnike razvidno je da je **Matej Dunković, mag.ing.el.**, OIB 44496488080, SLATINA, upisan u Imenik ovlaštenih inženjera elektrotehnike, s danom upisa **14.06.2022.** godine, pod rednim brojem **3488**, te je stekao pravo na uporabu strukovnog naziva "**ovlašteni inženjer elektrotehnike**".
- Matej Dunković, mag.ing.el.**, upisan u Imenik ovlaštenih inženjera elektrotehnike, pod rednim brojem **3488** nije u statusu mirovanja članstva u Hrvatskoj komori inženjera elektrotehnike.
- Matej Dunković, mag.ing.el.**, upisan u Imenik ovlaštenih inženjera elektrotehnike, pod rednim brojem **3488** nema izrečenu mjeru privremenog ili trajnog oduzimanja prava na obavljanje stručnih poslova ovlaštenog inženjera elektrotehnike.
- Ova potvrda se može koristiti samo u svrhu dokazivanja da je imenovani aktivni član Hrvatske komore inženjera elektrotehnike.

 REPUBLIKA HRVATSKA HRVATSKA KOMORA INŽENJERA ELEKTROTEHNIKE	Vrijeme izdavanja:	05.10.2022. 08:58:55
	Izdavatelj certifikata:	CN=HRVATSKA KOMORA INŽENJERA ELEKTROTEHNIKE, L=ZAGREB, OID.2.5.4.97 = VATHR-31185646618, O=HKIE, C=HR
	Serijski broj:	31185646618.2.37
	Algoritam potpisa:	SHA256withRSA
	Broj zapisa:	2022-667
	Kontrolni broj:	595-326-684
Elektronički pečat:	MIIBIjANBgkqhkiG9w0BAQEFAAOCAQ8AMIIBCgKCAQEAzl0FnLR8v2134/MCwdHcDjWcmUEt5OaD2bhwagurHDrP1rMN2dz8JLrHXcBebSdPNzuiUJTKimafy1l+L4rDOS7aDAQ40v+foYQ+iHJAjC+Jb4dVTZgUYgvd9WemoreYHB+PiDILDXRrWCNyZJyoRszJFw0QG+43TaeFGzTCpyW6yx4eedLH9hBIVS9M+DrYSe89Sabe+9dleleWU0vKeXaR5PJ7+3DvSPdxridlGC6QfTbRTVp95qj.B3+5tlmTTXLgIbFNEdg2MFW6F/1LIV9ujzdG+yCJwWU4h4WIGvL6wBZZGBUdzAm2YJnIS/O7Sus0G7cFaSSTA6C/DkQIDAQAB	
Informacije za provjeru dokumenta:	Elektronički zapisi se čuvaju najviše 3 mjeseca od trenutka generiranja te se u tom roku može izvršiti provjera elektroničkog zapisa uvidom u elektronički zapis kojem se pristupa putem broja zapisa i kontrolnog broja otisnutog u kontrolnom dijelu elektroničkog zapisa, putem Internet adrese <a href="https://egradani.hkie.hr/dokumenti-provjera">https://egradani.hkie.hr/dokumenti-provjera</a> .	

## 1.4. Izjava projektanta električnih instalacija o usklađenosti glavnog projekta električnih instalacija sa posebnim propisima

PROJEKTANT  
ELEKTROTEHNIČKOG  
PROJEKTA

**Matej Dunković, mag.ing.el.**

**Ovlašteni inženjer elektrotehnike**

Rješenje o upisu u Imenik ovlaštenih inženjera elektrotehnike:

Klasa: UP/I-800-01/22-01/56, Urbroj:504-05-22-3 od 14. 06. 2022.

Broj upisa u Imeniku ovlaštenih inženjera elektrotehnike E3488 upisan 14.06.2022.

Temeljem članka 51. stavak 2. Zakona o gradnji (NN RH 153/13, 20/17, 39/19, 125/19 i 145/24) izdaje se

## IZJAVA O USKLAĐENOSTI

glavnog elektrotehničkog projekta **T.D.:52/24-E** s posebnim propisima

INVESTITORI

**Dom za odrasle osobe Borova**

Stjepana Radića 9A , 33410 Borova

OIB: 75988025471

GRAĐEVINA

**Građenje zgrade javne i društvene namjene (socijalna ustanova) – izgradnja i opremanje zgrade za organizirano stanovanje korisnika Doma za odrasle osobe Borova te izgradnja pomoćne zgrade (alatnice i spremišta)**

Ulica Vinka Belobrka 30, Virovitica, k.č.br. 1045/1, k.o. Petrovac

, da je ovaj projekt usklađen GUP grada Virovitice (Službeni vjesnik Grada Virovitice 14/05, 14/07, 1/15, 3/15-pročišćeni tekst, 3/16 i 6/23). te odredbama sljedećih zakona, pravilnika, propisa i normi:

- Zakon o gradnji (NN 153/13, 20/17, 39/19, 125/19, 145/24)
- Zakon o prostornom uređenju (NN 153/13, 65/17, 114/18, 39/19,98/19, 67/23)
- Zakon o zaštiti na radu (NN 71/14, 118/14, 154/14, 94/18, 96/18)
- Zakon o zaštiti od požara (NN RH br. 92/10, 114/22).
- Zakon o građevnim proizvodima (NN RH br. 76/13, 30/14, 130/17, 39/19, 118/20).
- Zakon o elektroničkim komunikacijama (NN RH br. 76/22).
- Zakon o tehničkim zahtjevima za proizvode i ocjenjivanju sukladnosti (NN 126/21).
- Zakon o zaštiti od neionizirajućih zračenja (NN RH br. 91/10, 114/18).
- Zakon o normizaciji (NN 80/13).
- Zakon o zaštiti okoliša (NN 80/13, 153/13, 78/15, 12/18, 118/18).
- Zakon o zaštiti od buke (NN br. 30/09, 55/13, 153/13, 41/16, 114/18, 14/21)
- Zakon o poslovima i djelatnostima prostornog uređenja i gradnje (NN RH br. 78/15, 118/18, 110/19).
- Tehnički propis za niskonaponske električne instalacije (NN RH br. 5/10).
- Pravilnik o sigurnosti i zdravlju pri radu s električnom energijom (NN 88/12)
- Pravilnik o elektromagnetskoj kompatibilnosti (NN RH br. 28/16)
- Pravilnik o zaštiti od elektromagnetskih polja (NN RH br. 146/14).
- Pravilnik o načinu i uvjetima određivanja zone elektroničke komunikacijske infrastrukture i druge povezane opreme, zaštitne zone i radijskog koridora te obvezama investitora radova ili građevine (NN 75/13)

- Pravilnik o načinu i uvjetima pristupa i zajedničkog korištenja elektroničke komunikacijske infrastrukture i druge povezane opreme (NN 36/16)
- Pravilnik o obveznom sadržaju i opremanju projekata građevina (NN 118/19, 65/20)
- Pravilnik o osiguranju pristupačnosti građevina osobama s invaliditetom i smanjene pokretljivosti (NN 78/13, 153/13, 12/23)
- Pravilnik o sustavima za dojavu požara (NN 56/1999)
- Zakon o vatrogastvu (NN 125/19, 114/22)
- HRN DIN VDE 0833-1:2015 - Sustavi za uzbunjivanje zbog požara, provale i prepada -- 1. dio: Opći zahtjevi (DIN VDE 0833-1:2014)
- HRN DIN VDE 0833-2:2018/Ispr.1:2019 - Sustavi za uzbunjivanje zbog požara, provale i prepada -- 2. dio: Zahtjevi za sustave za požarno uzbunjivanje (DIN VDE 0833-2:2017/Berichtigung 1:2019)
- HRN EN 54-1:2021 - Sustavi za otkrivanje i dojavu požara -- 1. dio: Uvod (EN 54-1:2021)
- Tehnički propis za sustave zaštite od djelovanja munje na građevinama (NN RH br. 87/08, 33/10).
- Pravilnik o ocjenjivanju sukladosti, ispravama o sukladnosti i označavanju građevnih proizvoda (NN RH br. 103/08, 147/09, 87/10, 129/11, 118/19).
- Tehnički propis za građevne proizvode (NN 35/18).
- Tehnički propis o racionalnoj uporabi energije i toplinskoj zaštiti u zgradama ("Narodne novine" br. 128/15., 70/18., 73/18., 86/18., 125/19., 102/20.)
- HRN HD 60364-1:2008 Niskonaponske električne instalacije -- 1. dio: Osnovna načela, određivanje općih značajka, definicije
- HRN HD 60364-4-42:2012 Niskonaponske električne instalacije -- Dio 4-42: Sigurnosna zaštita -- Zaštita od toplinskih učinaka
- HRN HD 60364-4-41:2017 – Niskonaponske električne instalacije -- Dio 4-41: Sigurnosna zaštita -- Zaštita od električnog udara
- HRN HD 60364-5-52:2012 Niskonaponske električne instalacije -- Dio 5-52: Odabir i ugradnja električne opreme -- Sustavi razvođenja
- HRN HD 60364-5-54:2012 – Niskonaponske električne instalacije -- 5-54. dio: Odabir i ugradnja električne opreme – Uzemljenje i zaštitni vodiči
- HRN EN 62305-1:2013 Zaštita od munje - 1. dio: Opća načela
- HRN EN 62305-2:2013 Zaštita od munje - 2. dio: Upravljanje rizikom
- HRN EN 62305-3:2013 Zaštita od munje - 3. dio: Materijalne štete na građevinama i opasnost za život
- HRN EN 62305-4:2013 Zaštita od munje - 4. dio: Električni i elektronički sustavi unutar građevina
- HRN HD 60364-7-712:2016 – Niskonaponske električne instalacije -- dio 7-712: Zahtjevi za posebne instalacije ili prostore – Fotonaponski sustavi (PV)(HD 60364-7-712:2016)
- HRN EN 1838:2013 - Primjena rasvjete -- Nužna rasvjeta (EN 1838:2013)
- HRN EN 50172:2008 - Sustavi rasvjete za slučaj opasnosti (EN 50172:2004)
- Posebnim uvjetima i uvjetima priključenja, tehničkim propisima i drugim propisima donesenim na temelju zakona o gradnji i posebnim propisima RH

U Slatini, prosinac 2024.

Projektant:  
Matej Dunković, mag.ing.el

## 1.5. Posebni uvjeti



ELEKTRA VIROVITICA  
Služba za realizaciju investicijskih projekata i pristup mreži  
ANTUNA MIHANOVIĆA 42  
33000 VIROVITICA  
Telefon: 0800 300 420  
www.hep.hr/ods  
info.dpvirovitica@hep.hr

DOM ZA ODRASLE OSOBE BOROVA  
STJEPANA RADIĆA 9A  
BOROVA  
33410 SUHOPOLJE

NAŠ BROJ: 402000102/3605/24LI

VAŠ BROJ:

DATUM: 19.12.2024.

**PREDMET:** Elektroenergetska suglasnost

HEP-Operator distribucijskog sustava d.o.o. ELEKTRA VIROVITICA, (u daljnjem tekstu: HEP ODS), na osnovi Uredbe o izdavanju energetskih suglasnosti i utvrđivanju uvjeta i rokova priključenja na elektroenergetsku mrežu i Pravila o priključenju na distribucijsku mrežu, u postupku pokrenutom na zahtjev vlasnika/investitora građevine DOM ZA ODRASLE OSOBE BOROVA, BOROVA, STJEPANA RADIĆA 9/A, 33410 SUHOPOLJE, OIB: 75988025471 (u daljnjem tekstu: Podnositelj zahtjeva), izdaje:

### ELEKTROENERGETSKU SUGLASNOST (EES) broj 4020-70286098-100001684

Prihvaća se uredno podnesen Zahtjev za izdavanje elektroenergetske suglasnosti Podnositelja zahtjeva zaprimljenog dana 12.12.2024. g. pod urudžbenim brojem 402000102/8172/24FF, za DOM ZA ODRASLE OSOBE (u daljnjem tekstu: Građevina), na lokaciji:

ULICA VINKA BELOBRKA 30, 33000 VIROVITICA, k.č.br. 1045/1; k.o. Petrovac.

Utvrđuje se da su ispunjeni uvjeti za izdavanje ove elektroenergetske suglasnosti (u daljnjem tekstu: EES), te se određuju sljedeći uvjeti priključenja na elektroenergetsku distribucijsku mrežu radi: priključenja novog korisnika mreže, a na temelju idejnog projekta Građevine.

#### I. OSNOVNI TEHNIČKI PODACI O GRAĐEVINI

Vrsta i namjena Građevine: Stambena  
Vrsta elektrane: sunčana elektrana  
Ukupna instalirana snaga elektrane: 8,00 kVA  
Predviđiva godišnja proizvodnja električne energije: 5.000,00 kWh  
Predviđiva godišnja potrošnja električne energije: 8.000,00 kWh

#### II. POSEBNI UVJETI ZA LOKACIJU GRAĐEVINE

Na široj lokaciji predmetnog zahvata u prostoru, a prema raspoloživoj dokumentaciji, ne nalazi se postojeća ili planirana distribucijska elektroenergetska mreža.

#### III. UVJETI PRIKLJUČENJA

##### 1. IZVEDBA PRIKLJUČKA

###### 2.1. Priključna snaga i mjesto priključenja na mrežu

Ukupna priključna snaga u smjeru preuzimanja iz mreže: 17,25 kW  
Ukupna priključna snaga u smjeru predaje u mrežu: 8,00 kW  
Nazivni napon na mjestu priključenja na mrežu: 0,4 kV  
Mjesto priključenja na mrežu: NN podzemna mreža  
Napajanje mjesta priključenja iz: 1TS40 VINKA BELOBRKA / Izvod: K.B. 16-26

###### 2.2. Opis izvedbe priključka

HEP-Operator distribucijskog sustava d.o.o.  
Uprava društva  
Direktor Davor Sokač  
Privredna banka Zagreb d.d., IBAN HR5323400091110077557

Matični broj 1643991  
OIB 46830600751  
Trgovački sud u Zagrebu MBS 080434230  
Uplaćen temeljni kapital 92.831.110,00 EUR

Mjesto razgraničenja vlasništva i odgovornosti između Podnositelja zahtjeva i HEP ODS-a (mjesto predaje/preuzimanja energije) je: KPMO.

Uređaj za odvajanje smješten je u: KPMO.

### 2.3. Obračunska mjerna mjesta

Popis obračunskih mjernih mjesta Građevine s tehničkim podacima nalazi se u Prilogu 1.

Mjesta mjerenja električne energije: KPMO.

Oprema mjernog mjesta treba biti u skladu s Tehničkim uvjetima za obračunska mjerna mjesta u nadležnosti HEP ODS-a.

## IV. UVJETI PRIKLJUČENJA KOJE MORA ISPUNITI GRAĐEVINA

Postrojenje i električna instalacija Građevine trebaju biti projektirani i izvedeni prema važećim zakonima, tehničkim propisima, normama i preporukama, Mrežnim pravilima i Općim uvjetima za korištenje mreže i opskrbu električnom energijom te uvjetima iz ove EES.

Izvedba spoja Građevine na susretno postrojenje mora biti usklađena s tehničkim karakteristikama uređaja u susretnom postrojenju na kojeg se priključuje.

Postrojenje i električna instalacija Građevine moraju ispunjavati minimalne tehničke uvjete propisane Mrežnim pravilima, koji se odnose na: valni oblik napona, nesimetriju napona, pogonsko i zaštitno uzemljenje, razinu kratkog spoja, razinu izolacije, zaštitu od kvarova i smetnji, faktor snage i povratno djelovanje na mrežu.

Razina izolacije opreme u postrojenju i električnoj instalaciji Građevine mora biti dimenzionirana sukladno naponskoj razini na koju se priključuje.

Dimenzioniranje postrojenja i električne instalacije Građevine prema očekivanoj maksimalnoj struji tropskog kratkog spoja u mreži:

- na razini napona 0,4 kV: 10 kA za priključnu snagu do uključivo 22 kW

U niskonaponskoj električnoj instalaciji Građevine zaštita od električnog udara u slučaju kvara (indirektnog dodira) treba biti izvedena:

- TN-C-S sustavom uzemljenja.

U niskonaponskoj električnoj instalaciji Građevine kod primjene TN sustava uzemljenja obvezno je zasebno izvođenje neutralnog vodiča (N-vodiča) i zaštitnog vodiča (PE-vodiča) do mjesta razgraničenja vlasništva između Podnositelja zahtjeva i HEP ODS-a.

Vrijednost faktora ukupnoga harmonijskog izobličenja (THD) napona uzrokovanog priključenjem postrojenja i instalacija Građevine može iznositi najviše:

- na razini napona 0,4 kV: 2,5%,

Navedene vrijednosti odnose se na 95% 10-minutnih prosjeka efektivnih vrijednosti napona za razdoblje od tjedan dana.

Podnositelj zahtjeva dužan je zaštitu Građevine od kvarova uskladiti s odgovarajućom zaštitom u distribucijskoj mreži, tako da kvarovi na njegovu postrojenju i električnoj instalaciji ne uzrokuju poremećaje u distribucijskoj mreži ili kod drugih korisnika mreže.

Ukoliko podnositelj zahtjeva u svojoj instalaciji koristi vlastiti izvor napajanja koji se uključuje isključivo u slučaju prekida napajanja električnom energijom iz mreže, dužan je projektirati i izvesti blokadu uklopa vlastitog izvora napajanja na mrežu.

Projektom Građevine, osim radova za koje se izdaje EES, mora biti obuhvaćeno i:

- elektroenergetski kabeli od Građevine do mjesta predaje/preuzimanja energije.

Postrojenje i električna instalacija Građevine ne smije biti spojeno s postrojenjem i električnom instalacijom građevine drugog korisnika mreže (priključenih preko drugog obračunskog mjernog mjesta).

Podnositelj zahtjeva je dužan u svoj instalaciji u dolazu s mreže predvidjeti prostor za ugradnju ograničavala strujnog opterećenja (OSO), koje ugrađuje i plombira HEP ODS.

## V. DODATNI UVJETI PRIKLJUČENJA ZA ELEKTRANU

Način pogona definiran je u Prilogu 1. Tablica obračunskih mjernih mjesta

Izolirani pogon: nije predviđen

Otočni pogon: nije dopušten

Uređaj za sinkronizaciju: Izmjenjivač

Sinkronizacija mora biti automatska uz sljedeće uvjete:

- A) proizvodnog postrojenja sa sinkronim generatorom ili izmjenjivačem:
- razlika napona manja od  $\pm 10\%$  nazivnog napona,
  - razlika frekvencije manja od  $\pm 0,5$  Hz ( $\pm 0,1$  Hz za vjetroelektrane sa sinkronim generatorom)



HEP-Operator distribucijskog sustava d.o.o.  
Uprava društva  
Direktor Davor Sokač  
Privredna banka Zagreb d.d., IBAN HR5323400091110077557

Matični broj 1643991  
OIB 46830600751  
Trgovački sud u Zagrebu MBS 080434230  
Uplaćen temeljni kapital 92.831.110,00 EUR

- razlika faznog kuta manja od  $\pm 10$  stupnjeva.
- B) proizvodnog postrojenja s asinkronim generatorom:
  - Prije uključanja na distribucijsku mrežu pogonskim strojem postići brzinu vrtnje u granicama  $\pm 5\%$  u odnosu na sinkronu brzinu.

Uvjete paralelnog pogona osiguravaju međusobno usklađene zaštite elektrane i distribucijske mreže. U slučaju odstupanja od propisanih uvjeta za paralelni pogon, zaštita mora odvojiti elektranu iz paralelnog pogona. Za paralelni pogon elektrana s mrežom, elektrana mora biti opremljena:

- Zaštitom koja osigurava uvjete paralelnog pogona: pod/nadnaponskom, pod/nadfrekventnom;
- Zaštitom od smetnji i kvarova u mreži i elektrani: nadstrujnom, kratkospojnom, zemljospojnom, ograničenje istosmjerne komponente struje;
- Zaštitom od otočnog pogona.

Zaštita mora imati mogućnost zatezanja djelovanja pojedinačne zaštite i memoriranja događaja koji su uzrokovali proradu zaštite.

Instalacija sunčane elektrane treba biti izvedena prema HRN HD 60364-7-712.

Svaka proizvodna jedinica u elektrani mora biti opremljena generatorskim prekidačem, koji može biti i samostalni uređaj ili integriran u izmjenjivač. U slučaju više proizvodnih jedinica, više uređaja/mjesta za sinkronizaciju ili mogućnosti izoliranog pogona elektrana mora biti opremljena i glavnim prekidačem.

Podešenja prorađnih vrijednosti zaštita koje djeluju na proradu uređaja za isključenje s mreže moraju biti usuglašena s HEP ODS-om. HEP ODS pridržava pravo promjene podešenja zaštite u mreži radi specifičnosti konfiguracije lokalne mreže ili temeljem rezultata ispitivanja u pokusnom radu elektrane.

#### VI. EKONOMSKI UVJETI

Podnositelj zahtjeva je dužan s HEP ODS-om zaključiti ugovorni odnos iz ponude/ugovora o priključenju, čime se uređuju uvjeti priključenja na distribucijsku mrežu, iznos naknade za priključenje i dinamika plaćanja, te odnosi (prava, dužnosti i obveze) Podnositelja zahtjeva i HEP ODS-a u postupku priključenja građevine na distribucijsku mrežu.

Obveza Podnositelja zahtjeva je s HEP ODS-om sklopiti ugovore za reguliranje imovinsko-pravnih odnosa na svojim nekretninama za izgradnju elektroenergetskih objekata nužnih za priključenje njegove građevine na mrežu.

#### VII. UVJETI ZA POSTUPAK PRIKLJUČENJA NA MREŽU

Na temelju ove EES, Građevina ne može biti priključena na mrežu HEP ODS-a.

Za priključenje na mrežu Podnositelj zahtjeva treba:

- ishoditi potvrdu glavnog projekta (ako je propisano),
- sklopiti ugovor o korištenju mreže,
- dostaviti zahtjev za početak korištenja mreže.

Podnositelj zahtjeva dužan je, najmanje 30 dana prije priključenja, na propisanom obrascu, podnijeti Zahtjev za sklapanje ugovora o korištenju mreže.

HEP ODS će ponuditi Ugovor o korištenju mreže ako su ispunjeni svi uvjeti definirani u ovoj EES, i nakon što su ispunjene sve obveze po Ugovoru o priključenju.

Za početak korištenja mreže Podnositelj zahtjeva dužan je na propisanom obrascu podnijeti Zahtjev za početak korištenja mreže.

Prije početka korištenja mreže Podnositelj zahtjeva treba sklopiti Ugovor o opskrbi električne energije s opskrbljivačem.

Tijekom pokusnog rada elektrane s mrežom provode se ispitivanja po Operativnom planu i programu ispitivanja postrojenja u pokusnom radu, kojima se potvrđuje spremnost elektrane za paralelni pogon s mrežom.

Nakon provedenih ispitivanja u pokusnom radu, voditelj ispitivanja mora izraditi izvješće o ispitivanjima s navedenim uočenim nedostacima, te obveze i rok njihova otklanjanja, kao i rok za ponavljanje neuspješnih ispitivanja.

U konačnom izvješću o ispitivanju u pokusnom radu, koje se izrađuje po otklanjanju uočenih nedostataka i nakon uspješno provedenih svih ispitivanja, voditelj ispitivanja mora jednoznačno iskazati spremnost elektrane za trajni pogon.

HEP ODS će, ako je suglasan s dostavljenim Konačnim izvješćem o ispitivanju u pokusnom radu, izdati Podnositelju zahtjeva Potvrdu za trajni pogon.

#### VIII. OSTALI UVJETI

Podnositelj zahtjeva snosi sve troškove ispitivanja u pokusnom radu, kao i eventualne štete koje nastanu kod HEP ODS-a ili trećih



HEP-Operator distribucijskog sustava d.o.o.  
Uprava društva  
Direktor Đavor Šokaić  
Privredna banka Zagreb d.d., IBAN HR5323400091110077557

Matični broj 1643991  
OIB 46830600751  
Trgovački sud u Zagrebu MBS 080434230  
Upiaćen temeljni kapital 92.831.110,00 EUR

strana, a posljedica su rada elektrane izvan granica definiranih u ovoj EES.

Rok važenja EES za jednostavni priključak je dvije godine od dana izdavanja.

Iznimno, ukoliko je EES sastavni dio lokacijske ili građevinske dozvole Građevine, rok važenja EES vezan je uz rok važenja lokacijske, odnosno građevinske dozvole.

#### IX. UPUTA O PRAVNOM LIJEKU

U slučaju neslaganja s uvjetima iz ove EES, Podnositelj zahtjeva može u roku 15 dana od dana dostave ove EES izjaviti prigovor na rad HEP ODS-a Hrvatskoj energetskej regulatornoj agenciji, Ulica grada Vukovara 14, 10000 Zagreb.



Direktor

Dinko Begović, dipl. inf.

#### Dostaviti:

- Podnositelju zahtjeva
- HEP ODS, ELEKTRA VIROVITICA
- Pismohrani



■  
HEP-Operator distribucijskog sustava d.o.o.  
Uprava društva  
Direktor Davor Sokač  
Privredna banka Zagreb d.d., IBAN HR5323400091110077557

Matični broj 1643991  
OIB 46830600751  
Trgovački sud u Zagrebu MBS 080434230  
Uplaćen temeljni kapital 92.831.110,00 EUR

Prilog 1. Tablica obračunskih mjernih mjesta

Šifra OMM	Naziv OMM	Kategorija korisnika mreže	Napon OMM (kV)	Priključna snaga - potrošnja (kW)	Priključna snaga - proizvodnja (kW)	Dopušteni faktor snage - potrošnja	Dopušteni faktor snage - proizvodnja*	1F/3F	NP**
2097375541	DOM ZA ODRASLE OSOBE BOROVA	Kupac s vlastitom proizvodnjom	0,4 kV	17,25	8,00	0,95IND.-1	1	3	1

\*na zahtjev HEP ODS-a i u drugačijem opsegu u okviru propisanih granica



KLASA: 361-03/24-01/25464  
URBROJ: 376-05-3-24-03  
Zagreb, 04.12.2024. godine

REPUBLIKA HRVATSKA		
Virovitičko-podravska županija, Grad Virovitica, Upravni odjel za prostorno uređenje, gradnju i imovinsko-pravne poslove, Odsjek za prostorno		
Primljeno:	04.12.2024	
Klasif. oznaka:	350-05/4-28/000143	
Uredbeni broj:	376-24-0010	
Org.jed.: 2188-1-	Broj prijloga:	Vrij.:

**REPUBLIKA HRVATSKA**  
Virovitičko-podravska županija, Grad  
Virovitica, Upravni odjel za prostorno  
uređenje, gradnju i imovinsko-pravne poslove,  
Odsjek za prostorno uređenje i gradnju, OIB  
89075064271

**Predmet: Posebni uvjeti gradnje**

**Podnositelj:**

- ANTONIO RADONJIĆ, HR-33520 Slatina, PETRA PRERADOVIĆA 49

**Građevina/zahvat u prostoru:**

- građenje zgrade javne i društvene namjene (socijalna ustanova), zgrade za organizirano stanovanje

**Lokacija:**

- k.č.br. 1045/1 k.o. Petrovac

**Veza: KLASA: 350-05/24-28/000143, URBROJ: 376-24-0010 od 04.12.2024. godine**

Poštovani,

Za predmetnu građevinu dajemo vam sljedeće uvjete:

1. Zaštita postojeće elektroničke komunikacijske infrastrukture (dalje: EKI) u zoni zahvata - sukladno izjavama operatora u privitku:
  - a) Ako na obuhvatu građevinske zone postoji EKI potrebno se pridržavati odredbi članka 61. Zakona o elektroničkim komunikacijama (Narodne novine, broj 76/22) (dalje: ZEK) i Pravilnika o načinu i uvjetima određivanja zone elektroničke komunikacijske infrastrukture i druge povezane opreme, zaštitne zone i radijskog koridora te obvezama investitora radova ili građevine (Narodne novine, broj 75/13) (dalje: Pravilnik) potrebno je projektirati zaštitu EKI ili eventualno potrebno premještanje navedene infrastrukture, a postojeća EKI treba biti ucrtana u situacijski prikaz. Prema odredbi stavka 4. članka 61. ZEK-a, u slučaju kada je nužno zaštititi ili premjestiti EKI u svrhu izvođenja radova ili gradnje nove građevine, investitor radova ili građevine obavezan je, o vlastitom trošku, osigurati zaštitu ili premještanje EKI koja je izgrađena u skladu s ZEK-om i posebnim propisima. U protivnom, trošak njezine

zaštite ili premještanja snosi infrastrukturni operator. Nadalje, prema odredbi stavka 5. članka 6. Pravilnika, određeno je da u slučaju potrebe izmicanja ili zaštite postojeće EKI ili elektroničkog komunikacijskog voda (EKV), a na zahtjev investitora (vlasnika ili korisnika objekta ili nekretnine na kojoj je predmetna EKI ili EKV) radi izgradnje nove komunalne infrastrukture, različite vrste objekata ili radova na postojećoj komunalnoj infrastrukturi ili postojećem objektu, a:

I. Infrastrukturni operator posjeduje uporabnu dozvolu za predmetnu EKI/EKV:

- Investitor mora izraditi projekt ili tehničko rješenje za zaštitu predmetne EKI/EKV,
- Sve troškove izrade tehničkog rješenja zaštite, materijala, radova, stručnog nadzora i ostalog nužnog za realizaciju tehničkog rješenja snosi investitor.

II. Infrastrukturni operator ne posjeduje uporabnu dozvolu za predmetnu EKI/EKV:

- Infrastrukturni operator mora izraditi projekt ili tehničko rješenje za zaštitu predmetne EKI ili EKV,
- Sve troškove izrade tehničkog rješenja zaštite, materijala, radova, stručnog nadzora i ostalog nužnog za realizaciju tehničkog rješenja snosi infrastrukturni operator.

Ukoliko je potrebna izmicanje ili zaštita EKI, investitor mora imati suglasnost Infrastrukturnog/ih operatora na tehničko rješenje izmicanja ili zaštite EKI koje mora biti sastavni dio glavnog projekta.

Nadalje, prema odredbi članka 6. stavka 6. Pravilnika, ukoliko se investitor i infrastrukturni operatori ne mogu usuglasiti oko odabira tehničkog rješenja zaštite, tada jedna ili druga strana može zahtijevati posredovanje Agencije u ovom postupku.

Također, prema stavku 9. članku 6. Pravilnika, infrastrukturni operatori su obvezani u odgovoru na zahtjev investitora/projektanta priložiti uporabnu dozvolu za predmetnu EKI ukoliko je ista izdana. Kontakti operatora su na izjavama u privitku.

b) Ako u zoni zahvata nema položene EKI nemamo uvjete zaštite iste.

2. Za predmetnu građevinu temeljem odredbi članka 56. ZEK-a, projektant je obavezan projektirati, a investitor ugraditi/izgraditi elektroničku komunikacijsku mrežu (dalje: EKM) i EKI.

S poštovanjem,

REFERENT  
Branimir Ogrinšak

Privitak

1. Izjave operatora



MD ING j.d.o.o., Braće Radića 74  
Sladojevci, 33520 Slatina - HR, OIB:  
60235675919

INVESTITOR: Dom za odrasle osobe Borova, Stjepana Radića 9A , 33410 Borova , OIB: 75988025471  
GRAĐEVINA: Građenje zgrade javne i društvene namjene (socijalna ustanova) – izgradnja i opremanje  
zgrade za organizirano stanovanje korisnika Doma za odrasle osobe Borova te izgradnja pomoćne zgrade  
(alatnice i spremišta)

LOKACIJA: Ulica Vinka Belobrka 30, Virovitica, k.č.br. 1045/1, k.o. Petrovac

**Dostaviti:**

1. Podnositelju zahtjeva (putem elektroničkog sustava eKonferencija)
2. Nadležnom tijelu (putem elektroničkog sustava eKonferencija)
3. U spis



A1 Hrvatska d.o.o.  
Vrtni put 1  
HR - 10000 Zagreb  
A1.hr

**HAKOM - 361-03/24-01/25464**  
Datum: 28.11.2024.

**PREDMET: IZJAVA O POLOŽAJU ELEKTRONIČKIH KOMUNIKACIJSKIH KABELA**  
- odgovor – dostavlja se;

Poštovani,

nastavno na Vaš upit vezano za položaj infrastrukture društva A1 Hrvatska d.o.o. (dalje u tekstu: A1 Hrvatska) u zoni zahvata izgradnje građevine: k.o. Petrovac, k.č. 1045/1, ističe se kako A1 Hrvatska u zoni zahvata nema položenu infrastrukturu.

S poštovanjem.

Za A1 Hrvatska d.o.o.

Odjel projektiranja fiksne mreže i dokumentacije





Hrvatski Telekom d.d.  
Odjel za elektroničku komunikacijsku infrastrukturu (EKI)  
Adresa: Harambašićeva 39, Zagreb  
Telefon: +385 1 4918 658  
Telefaks: +385 1 4917 118

**HAKOM**  
**OI**  
**Roberta Frangeša Mihanovića 9**  
**10000 Zagreb**

**OZNAKA** C4-77658860-24  
**KONTAKT OSOBA** Igor Marijašević  
**TELEFON** +385 98 438 900  
**DATUM** 29.11.2024.  
**NASTAVNA** Položaj EKI - 361-03/24-01/25464 - Izgradnja i opremanje zgrade za organizirano stanovanje korisnika Doma za odrasle osobe Borova, k.č. 1045/1, k.o. Petrovac  
Investitor: Dom za odrasle osobe Borova, Stjepana Radića 9A, 33410 Borova, OIB 75988025471

Temeljem Vašeg zahtjeva te uvidom u dostavljeni situacijski prikaz područja obuhvata, izdajemo Vam sljedeću

#### IZJAVU O POLOŽAJU ELEKTRONIČKE KOMUNIKACIJSKE INFRASTRUKTURE (EKI)

1. Na području predmetnog zahvata prema evidenciji Hrvatskog Telekomu nema podzemne EKI u vlasništvu Hrvatskog Telekomu d.d. Podaci o trasi nadzemne EKI mogu se dobiti uvidom na terenu.
2. Troškove zaštite i eventualnih oštećenja EKI snosi investitor (sukladno čl. 26. Zakona o elektroničkim komunikacijama NN RH, 73/08, 90/11, 133/12, 80/13 i 71/14).
3. Svaku nepredviđenu okolnost koja bi mogla nastati i dovesti do oštećenja EKI izvodač radova/investitor je dužan odmah prijaviti HT-u na e-mail adresu t536.mreza@t.ht.hr ili na tel: 08009000.
4. Uništenje, oštećenje ili ometanje u radu EKI i drugih javnih naprava je kazneno djelo kažnjivo sukladno Kaznenom zakonu.

Ova Izjava vrijedi 24 mjeseca od datuma izdavanja, odnosno do 29.11.2026. g. i sastavni je dio Posebnih uvjeta HAKOM-a.

S poštovanjem,

Odjel za elektroničku komunikacijsku infrastrukturu  
Direktor  
**Kruno Tršinski, mag.oec.**

Napomena: Izjava je dostavljena na email: [uv-ekonferencija@hakom.hr](mailto:uv-ekonferencija@hakom.hr)

#### OVAJ DOKUMENT JE VALJAN BEZ POTPISA I PEČATA

Hrvatski Telekom d.d. | Radnička cesta 21, 10000 Zagreb | +385 1 491-1000 | [www.t.ht.hr](http://www.t.ht.hr), [www.hrvatskitelekom.hr](http://www.hrvatskitelekom.hr)  
Poslovna banka: Zagrebačka banka d.d. Zagreb | IBAN: HR24 2360 0001 1013 1087 5 | SWIFT-BIC: ZABAHR2X  
Nadzorni odbor: Elvira Gorozalez Sevilla (predsjednica)

Uprava: Nataša Rapak (predsjednica), Ivan Bartulović, Matija Kovačević, Boris Drilo, Krešimir Madunović, Marijana Bačić, Siniša Đuranović  
Registar trgovačkih društava: Trgovački sud u Zagrebu, MBS: 090266256 | OIB: 81793146560 | PDV identifikacijski broj: HR 81793146560  
Temeljni kapital: 1.359.742.172 eura | Ukupan broj dionica: 78.000.000 dionica bez nominalnog iznosa



## 2. TEHNIČKI OPIS

- 2.1. Opis projektiranog dijela građevine
- 2.2. Elektroenergetski priključak
- 2.3. Razvodni ormar
- 2.4. Električna instalacija jake struje
- 2.5. Instalacija grijanja, hlađenja i ventilacije
- 2.6. Elektronička komunikacijska instalacija
- 2.7. Rasvjeta
- 2.8. Izjednačenje potencijala
- 2.9. Instalacija sustava za zaštitu od udara munje i uzemljenja
- 2.10. Zaštita od indirektnog napona dodira
- 2.11. Polaganje NN kabela
- 2.12. Instalacija antenskog sustava
- 2.13. Fotonaponska elektrana
- 2.14. Označavanje opreme
- 2.15. Instalacija pozivnog audio-video uređaja
- 2.16. Instalacija SOS signalizacije sanitarnih prostora za invalide
- 2.17. Grijanje oluka i ravnog krova
- 2.18. Instalacija vatrodjave
- 2.19. Završne odredbe

## 2. TEHNIČKI OPIS

### 2.1. Opis projektiranog dijela građevine

Za investitora, Dom za odrasle osobe Borova, Stjepana Radića 9A, 33410 Borova, OIB: 75988025471, izrađen je glavni projekt, zajedničke oznake projekta 24/24. Predviđa se Građenje zgrade javne i društvene namjene (socijalna ustanova) – izgradnja i opremanje zgrade za organizirano stanovanje korisnika Doma za odrasle osobe Borova te izgradnja pomoćne zgrade (alatnice i spremišta), na lokaciji Ulica Vinka Belobrka 30, Virovitica, k.č.br. 1045/1, k.o. Petrovac. Namjena ovog projekta je ishođenje Građevinske dozvole.

Predmetni dio elektrotehničkog projekta obuhvaća slijedeće instalacije

- Elektroenergetski razvod
- Razvodni ormari
- Električna instalacija jake struje
- Električna instalacija rasvjete
- Električna instalacija slabe struje
- Uzemljenje i izjednačenje potencijala
- Zaštita od previsokog napona dodira
- Fotonaponska elektrana
- Sustav zaštite od udara munje
- Instalacija vatrodjave

### 2.2. Elektroenergetski priključak

Građevina je slobodnostojeća. Napajanje električnom energijom zgrade predviđeno je u skladu s elektroenergetskom suglasnosti br. **4020-70286098-100001684**. Napajanje mjesta priključenja je iz 1TS40 VINKA BELOBRKA / izvod: K.B. 16-26. Mjesto priključenja na mrežu je NN podzemna mreža. Mjesto razgraničenja vlasništva i odgovornosti između HEP ODS-a i investitora je KPMO.

Od KPMO-a do glavnog razvodnog ormara GRO će se položiti kabel NYY-J 5x10mm<sup>2</sup> u Novotumb cijevi promjera 50mm, za napajanje građevine. Od ormara GRO do razvodnog ormara pomoćne građevine RO potrebno je položiti kabel NYY-J 5x6mm<sup>2</sup> u NOVOTUMB cijevi promjera 50mm. U KPMO-u je smješteno dvosmjerno brojilo za mjerenje električne energije u smjeru predaje i u smjeru preuzimanja. Iz ormara GRO se provodi razvod do svih potrošača građevine. Novoplanirane kabele potrebno je zaštititi i propisno označiti.

Tipovi i presjeci kabela su prikazani u shemi elektroenergetskog razvoda.

Ukupna vršna snaga cijele građevine je:  $P_v = 17,25$  kW u smjeru potrošnje

Na krovu objekta će se postaviti fotonaponski paneli za proizvodnju električne energije u smjeru predaje ukupne snage od:  $P_v = 8$  kW AC.

Sve radove na vanjskom priključku potrebno je izvesti prema uvjetima elektroenergetskog distributera.

Na ulazu u glavnu građevinu predviđeno je tipkalo za daljinski isklon glavnog prekidača u slučaju nužde. Tipkalo za daljinski isklon napajati će se iz glavnog razdjelnog ormara GRO negorivim kabelom NHXH FE180/E90 2 x 1,5 mm<sup>2</sup>. Navedeno tipkalo će biti smješteno pored ulaza (izlaza) iz građevine. Tipkalo za daljinsko isključenje napajanja biti će u izvedbi za vanjsku montažu i opremljena zaštitnim staklom i natpisnom pločicom s naznakom funkcije.

### 2.3. Razvodni ormar

Razvodni ormari trebaju biti napravljeni za definiranu svrhu, kakvoće i odgovarajuće veličine za ugradnju opreme s odgovarajućom zadnjom aranžirnom pločom i vratima s pregradom za smještaj dokumentacije. Razvodni ormari su ugradbene izvedbe.

Razvodni ormar treba biti opremljen odgovarajućim elementima (uglavnom zaštitnim uređajima diferencijalne struje – zaštitne strujne sklopke struje greške 30 mA, automatskim zaštitnim prekidačima-osiguračima za ostale strujne krugove) za zaštitu od previsokog napona dodira i strujnog kruga od struja kratkog spoja i preopterećenja. Sabirnica uzemljenja, smješta se najniže, a dužine je gotovo kao i kućište ormara.

U sklopu razdjelnika predviđen je džep za nacрте kao i svi elementi za priključak strujnih krugova označavanje opreme i natpisi koja se montira na vrata razdjelnika.

U razdjelnici je predviđen i pričuvni prostor do cca 30% za eventualne buduće potrebe.

## 2.4. Električna instalacija jake struje

Električna instalacija jake struje izvodi se vodovima tipa NYM-J i NYY-J. Za napojni kabel između KPMO-a i GRO predviđen je kabel NYY-J 5x10mm<sup>2</sup>. Za napojni kabel između GRO i RO predviđen je kabel NYY-J 5x6mm<sup>2</sup>. Polaganje vodova se izvodi na slijedeći način:

- u zidu pod žbukom,
- u cijevima u zidu pod žbukom,
- u zemlji i podu,

Minimalni presjek vodiča za pojedine instalacije:

- Energetski kabeli 2,5 mm<sup>2</sup>
- Upravljački kabeli 1,5 mm<sup>2</sup>
- Kabeli za unutarnju rasvjetu 1,5 mm<sup>2</sup>, a za veće dužine 2,5 mm<sup>2</sup>
- Kabeli instrumentacije 0,75 mm<sup>2</sup>

Dimenzioniranje kabela ovisi o veličini struje i padu napona, te uputama proizvođača. Kod dimenzioniranja kabela u obzir će se uzeti i faktor temperature, način polaganja kabela i broj kabela koji se polažu paralelno. Zaštitni uređaji su dimenzionirani prema otporu petlje u slučaju kratkog spoja.

Za opremu ili instalacije gdje je potrebno osigurati neprekinutost armature-plašta, potrebno je koristiti uvodnice od vodljivog materijala kompatibilnog opremi i uvjetima instaliranja.

Sve kabele obvezatno označiti na početku i na koncu.

Presjek vodova za strujne krugove rasvjete uglavnom je 1,5 mm<sup>2</sup>, dok se za utičnice koriste vodiči presjeka 2,5 mm<sup>2</sup> ili po potrebi i većih presjeka sukladno snazi potrošača i veličini pada napona. Predviđeni su stalni priključci za pojedinu opremu (strojarstvo i sl.). Osim navedenog, prema zahtjevima korisnika i predviđene tehnološke opreme biti će i usklađeni pojedini el. priključci, a što će biti naznačeno na nacrtima razvoda.

U priloženim jednopolnim shemama vidljiv je tip kabela i jakost osigurača, a u priloženim tlocrtima vidljive su dispozicije priključnica.

U instalaciji se za električni razvod primjenjuje sistem tipa TN-S, a neutralni (N) i zaštitni (PE) vodič međusobno se povezuju na razdjelnici KPMO.

Zaštita od električnog udara predviđena je na slijedeći način:

- od direktnog udara – izoliranjem i stavljanjem u zatvorena kućišta zatvorenih dijelova pod naponom,
- od indirektnog udara – automatskim isključenjem napona pomoću automatskih osigurača.

Kao dodatne mjere zaštite predviđeno je:

- osiguranje dijela strujnih krugova uređajem diferencijalne struje 0,03 A,
- glavno izjednačenje potencijala,
- dodatno izjednačenje potencijala.

Glavno izjednačenje potencijala (GIP) provodi se preko glavne sabirnice uzemljenja koja se postavlja u prizemlju, a na nju se povezuje:

- uzemljivač,
- sabirnica PEN u kabelskom ormariću, sabirnica PE u razdjelnici,
- telefonski ormarić,
- instalacija vodovoda, toplovoda i plinovoda,
- ostale metalne mase.

Dopunsko izjednačenje potencijala koristi se kao dodatna mjera zaštite od električnog udara, a provodi se u dijelu instalacije povezivanjem svih metalnih dijelova (vodovodni priključci, odvodi, masa kade, plinska instalacija, radiator i sl.) na kutiju za dopunsko izjednačenje potencijala (DIP) vodom H07V-K 6mm<sup>2</sup>. Kutija za dopunsko izjednačenje potencijala spaja se na zaštitnu sabirnicu PE razdjelnice. Svi automatski osigurači su karakteristike tipa B ili C. Raspored kutija za dopunsko izjednačenje potencijala je ucrtan na nacrtima utičnica jake struje. Visina montaže kutija za dopunsko izjednačenje potencijala je 40cm od kote gotovog poda.

Prema članku 31. Pravilnika o osiguranju pristupačnosti građevina osobama s invaliditetom i smanjene pokretljivosti električne instalacije moraju omogućavati ispunjavanje sljedećih uvjeta, odnosno imati:

- parafon postavljen na visinu od 110 do 120 cm, sa svjetlosnom oznakom
- prekidač za svjetlo i zvonce postavljeni u rasponu visina od 90 do 120 cm
- utičnicu u pristupačnoj kuhinji neposredno iznad radne plohe
- ostale utičnice postavljene u rasponu visina od 90 do 120 cm
- izvodnu ploču za električnu instalaciju postavljenu gornjim rubom u rasponu visina od 90 do 120 cm i
- svu opremu električnih instalacija izvedenu u kontrastu s podlogom zida s tipkama koje su vidljive u mraku.

## 2.5. Instalacija grijanja, hlađenja i ventilacije

Kompletno rješenje grijanja, hlađenja i ventilacije biti će riješeno posebnim projektom, a u ovom projektu će biti predviđeno samo napajanje jedinica. Prije ožičenja strojarskih instalacija potrebno proučiti upute proizvođača i strojarski projekt!.

## 2.6. Elektronička komunikacijska instalacija

Povezivanje na EK infrastrukturu izvest će se preko pristupne kableske kanalizacije (PKK) cijevima od EKI priključka do HD-a. Pristupna kableska kanalizacija (PKK) za predmetnu građevinu izvest će se sa dvije PEHD cijevi promjera 50mm. Cijev će se položiti u zemlju, a PKK je potrebno propisano zaštititi od štetnog utjecaja kabela jake struje na EK mrežu. Način izvedbe priključka dogovoriti s ugovornim distributerom.

Priključni komunikacijski ormarić ENI predviđen je iz dva polja (bakar + optika), sastavljen od ormara dimenzija krone box II i optičkog ormarića ORN-02. Priključne reglete potrebno je opremiti pretincem s katodnim odvodnicima prenapona. Komunikacijski ormar HD izveden kao zidni ormar. Priključni ormar ENI i razdjelnik HD potrebno je povezati sa dvije PVC cijevi promjera 32 mm u koje se polaže bakreni kabel TCXDSL ili UTP cat. 6 4x2x0,5mm i optički kabel FO multimode 4 niti. Od komunikacijskog razdjelnika HD izvodi se instalacija pomoću kabela UTP 4x2x0,4 mm cat.6a položenog u zid u samogasivu pvc cijev promjera 16mm

Sva instalacija se izvodi u instalacijskim cijevima u zidu. Komunikacijski ormar potrebno je povezati na uzemljenje preko sabirnice glavnog izjednačenja potencijala (GIP) kablom P/F 6mm<sup>2</sup>. Svi priključci EK mreže u građevini izvedeni su preko RJ45 cat6 utičnica, koje se postavljaju na visini 0,4m od gotovog poda, ako u projektu ne piše druga visina. Dispozicija priključnica po želji investitora.

Sve informatičke i telefonske kabele potrebno je polagati odmaknuto od kabela jake struje i to minimalno 0.3m, a na mjestima neizbježnih križanja treba ih izvesti pod pravim kutem sa razmakom najmanje 2cm.

Nakon izvršenih radova treba izvršiti potrebna mjerenja i ispitivanja instalacija

Instalaciju strukturnog kabliranja potrebno je položiti na propisanoj udaljenosti od ostalih instalacija vodeći računa o sljedećim zahtjevima:

- pri odmotavanju kabela sa kolotura paziti da se kabel ne uvije i da se ne ošteti vanjski omotač,
- polumjeri savijanja pri polaganju kabela i pri eksploataciji ne smiju biti manji od onih koje propisuje proizvođač,
- maksimalne dozvoljene sile koje trajno ili privremeno opterećuju kabele ne smiju biti veće od onih koje propisuje proizvođač,
- nije dozvoljeno nastavljanje kabela,
- kabele rezati tek nakon polaganja,
- radi potrebe razvođenja kabela unutar razdjelnika položene FTP kabele rezati najmanje četiri metra od točke gdje kabel doseže dno razdjelnika,
- kableske završetke izvesti propisano i kvalitetno,
- sve kabele na oba kraja označiti naljepnicom sa upisanom oznakom kabela,
- na priključne kutije staviti naljepnicu sa oznakom utičnog modula,
- prespojne panele potrebno je jasno označiti njihovom oznakom i opisno koji dio mreže pokrivaju (npr. kat ili prostorije).

## 2.7. Rasvjeta

Projektom su predviđeni samo izvodi za rasvjetna tijela unutarnjih i vanjskih prostora. Sva rasvjeta je napajana sa mreže i upravljana instalacijskim sklopkama. Vanjska rasvjeta i rasvjeta sanitarnih prostora u nivou zaštite minimalno IP55, ostalo po želji investitora.

U slučaju nepredviđenih opasnih događaja ili nestanka mrežnog električnog napajanja predviđeno je postavljanje sigurnosne rasvjete, čija će rasvjetna tijela biti raspoređena u svim važnim prostorijama i na evakuacijskim putevima, a sve da bi se

osigurala minimalna rasvjetljenost navedenih prostora u iznosu od 1 lux-a. Svjetiljke sigurnosne rasvjete predviđene su sa lokalnom baterijom na svakoj svjetiljci koja osigurava autonomiju rada u trajanju od minimalno 1 sata. Uključenje svjetiljki u slučaju nestanka napajanja vrši se automatski, kao i gašenje nakon povratka mrežnog napajanja.

Na evakuacijskim putevima i iznad izlaza potrebno je postaviti sigurnosne svjetiljke sa oznakama smjera kretanja u slučaju opasnosti. Isto kao i druge sigurnosne svjetiljke bit će opremljene lokalnom baterijom sa autonomijom od minimalno 1 sata, a paliti i gasiti će se automatski. Oznake smjera kretanja i izlaza moraju biti na postavljeni prema HR EN 1838.

## 2.8. Izjednačenje potencijala

Izjednačenje potencijala provodi se u cijelom objektu povezivanjem metalnih masa na uzemljivač građevine, izvedbom el. instalacije u sistemu zaštite TN-S. U tu svrhu predviđen je dovoljan broj izvoda iz uzemljivača građevine. Za uzemljenje metalnih masa unutar građevine, iz temeljnog uzemljivača polažu se izvodi trake za izjednačenje potencijala

U sanitarne čvorove potrebno je ugraditi kutije za dodatno izjednačavanje potencijala. Na njih je potrebno spojiti sve metalne dijelove pristupačne dodiru, a koji nisu dijelovi el. instalacije, kako uslijed nekog kvara ne bi nastupila opasna potencijalna razlika između tih metalnih dijelova, koja bi mogla ugroziti život korisnika. Metalne mase u sanitarnim čvorovima spajaju se preko posebno položenog zaštitnog voda na uzemljenje u kutiji za izjednačenje potencijala, vodičem H07V-K 6mm<sup>2</sup>. Kutiju za izjednačenje potencijala spojiti na "PE" sabirnicu u razvodnom ormaru vodičem H07V-K 16 mm<sup>2</sup>.

U svrhu uzemljenja i izjednačenja potencijala, telefonske ormare i komunikacijske ormare povezati sa sabirnicom glavnog izjednačenja potencijala vodičem H07V-K 6mm<sup>2</sup>. Sve metalne mase, podrazvodni ormari, PE sabirnice i svi metalni instalacijski kanali trebaju biti kvalitetno spojeni na instalaciju za izjednačenje potencijala.

## 2.9. Instalacija sustava za zaštitu od udara munje i uzemljenja

Sustav zaštite od udara munje projektira se sukladno Tehničkom propisu za sustave zaštite od djelovanja munje na građevinama NN 87/08 i NN 33/10, te pripadajućim normama HRN IEC 62305 i HRN EN 50164 ili jednakovrijedno. Prema proračunu rizika, za predmetnu građevinu zadovoljava sustav zaštite od udara munje LPS IV.

Instalacija sustava zaštite od udara munja zgrade sastoji se od prihvatne mreže i odvodne mreže s odgovarajućim brojem odvoda raspoređenih po opsegu objekta, tako da međusobni razmak nije veći od 20m. Prihvatna mreža izvodi se aluminijskim vodičem promjera 8mm, kao i odvodna mreža.

Za građevinu izvesti temeljni uzemljivač, koji se polaže u temelj kod betoniranja, tako da čini prsten po obodu građevine. Uzemljenje građevine izvesti trakom 25x4 mm od pocinčanog željeza koju treba postaviti okomito u temelj prije njegova betoniranja. Traka se polaže u temelje po betonskom željezu. Minimalno svakih 2 m izvodi se zavarivanje trake na betonsko željezo. Treba ostaviti izvod za priključak na KPMO, GIP i ostale metalne mase.

Izvršiti premoštenja svih metalnih dijelova strojarske instalacije pomoću vodiča H07V-K 1x6mm<sup>2</sup> Cu, te sve spojiti na zajedničku sabirnicu uzemljenja. Sva podzemna spajanja izvesti u križnim kutijama, koje je potrebno premazati vrućim bitumenom.

Sva nadzemna spajanja izvesti prema standardima, a vrućim bitumenom premazati i traku na izlazu iz zemlje (prijelaz zrak-zemlja) i to u dužini 30cm prije i poslije ulaska u zemlju. Radi zaštite od statičkog elektriciteta moraju se premostiti sve brtvenice, a cjevovode uzemljiti pomoću obujmica.

Opisani uzemljivač je zajednički za sustav za zaštitu od udara munje, zaštitno i radno uzemljenje, te za uzemljenje za odvođenje statičkog elektriciteta. Na uzemljivač se spajaju sve metalne mase

Na krovu građevine prihvatnu mrežu sustava za zaštitu od udara munje izvesti vodičem od aluminijskog promjera Ø8mm. Na krovu će se po potrebi za zaštitu opreme koristiti loveće palice. Loveće palice će se preko aluminijskog vodiča spojiti s odvodima. Visina lovećih palica će se odrediti prema položaju opreme koju je potrebno štititi.

Od zidnog mjernog spoja do temeljnog uzemljivača treba postaviti traku od pocinčanog željeza i spojiti ju na temeljni uzemljivač križnim spojcima.

Sve metalne mase na građevini uzemljiti direktnim spajanjem na temeljni uzemljivač. Vanjske instalacije spojiti trakom od nehrđajućeg čelika na temeljni uzemljivač.

Instalaciju pregledati i izdati atest o izmjerenom otporu uzemljivača i nakon svake rekonstrukcije ili popravka instalacije, odnosno nakon svakog udara groma u instalaciju građevine.

Svrha sustava zaštite od munje je da se zaštiti građevinu, a u tom slučaju ljudske živote i imovinu u slučaju izravnog udara munje u građevinu. Udar munje u građevinu može prouzročiti štetu na građevini, ljudima u njoj i njenom sadržaju, uključujući kvarove unutarnjih sustava. Štete i kvarovi se mogu proširiti na okolinu građevine i mogu čak utjecati na lokalni okoliš. Razmjeri tog širenja ovise o značajkama i položaju građevine, kao i o značajkama udara munje.

Učinci udara munje na građevine su proboj električne instalacije, požar i materijalne štete. Štete su obično ograničene na predmete istaknute u smjeru točke udara ili prema stazi struje munje. Kvar električne ili elektroničke opreme i ugrađenih sustava. Zaštita od munje mora biti izvedena tako da atmosfersko pražnjenje može odvesti u zemlju bez štetnih posljedica i takav da pri odvođenju atmosferskog pražnjenja ne dođe do preskoka. Pri tome treba imati u vidu da su za vrijeme udara groma ljudi i predmeti u neposrednoj blizini odvoda uvijek ugroženi.

## 2.10. Zaštita od indirektnog napona dodira

U cijeloj instalaciji predviđen je TN-S sustav napajanja koji ima kroz elektroinstalaciju odvojeni neutralni i zaštitni vodič. Svi izloženi vodljivi dijelovi instalacije biti će spojeni sa uzemljenom točkom sustava pomoću zaštitnog vodiča.

Presjeci zaštitnih vodiča bit će odabrani prema tehničkim propisima. Kao zaštita od preopterećenja i kratkog spoja na pojedinom strujnom krugu predviđaju se automatski ili rastalni osigurači, odnosno na glavnom dovodu automatske sklopke ili prekidači. Karakteristike zaštitnih uređaja i impedancije strujnih krugova odabrat će se tako da u slučaju nastanka greške bilo gdje u instalaciji nastupi automatsko isključenje napajanja u vremenu utvrđenom tehničkim propisima.

Osigurači ispunjavaju zahtjev da prekidaju struju opterećenja koja protječe vodičem prije nego što uzrokuje povišenje temperature štetne za izolaciju, spojeve, stezaljke ili okolinu, dok je prekidna moć veća od očekivane kratkospojne struje.

## 2.11. Polaganje NN kabela

Prije početka radova za podzemno polaganje NN kabela potrebno je na trasi kabela, izvesti probne poprečne iskope da bi se utvrdio položaj postojećih kabela i drugih instalacija. Potom treba izvršiti kolčenje trase te pristupiti iskopu rova za kabele. Za podzemno polaganje kabela potrebno je prethodno iskopati rov dimenzija 0,4 x 0,8 m.

Dubina polaganja za NN kabal 0,6/1 kV gdje nema ostalih instalacija je 0,8 m. Dno rova potrebno je počistiti od kamenja i drugog materijala koji može probiti zaštitnu cijev i oštetiti plašt kabela te je potrebno izvesti posteljicu debljine 10 cm od sitnog pijeska. Ako se u rovu polaže više kabela treba sačuvati paralelnost istih na cijeloj dužini trase. Prilikom zatrpavanja treba voditi računa da prvi sloj bude od sitnog pijeska u visini od 10 cm a nakon toga može se zatrpavanje vršiti otkopnim materijalom u slojevima od 20 cm uz pažljivo nabijanje. Na visini od 50 cm od kabela polaže se sigurnosna upozoravajuća traka crvene boje na kojoj piše: POZOR ENERGETSKI KABEL. Ukoliko se prilikom polaganja kabela naiđe na eventualne instalacije potrebno se pridržavati međusobnih udaljenosti koje su definirane u posebnim uvjetima distributera ostalih instalacija.

## 2.12. Instalacija antenskog sustava

Za prijem radijskog i televizijskog signala predviđeno je postavljanje instalacija televizijskog antenskog razvoda.

Antene sustava postavljaju se na krovu, a točno mjesto treba odrediti nakon mjerenja jačine signala da bi se osigurala najveća kvaliteta prijema. U komunikacijskom ormaru su predviđeni priključci za prijem zemaljskog i satelitskog signala, prema izboru investitora. Sva instalacija se izvodi koaksijalnim vodom tipa RG-7 u unutarnjem razvodu u instalacijskim cijevima CSS20 u zidu pod žbukom.

Svaka TV priključnica ima od razdjelnika svoj vlastiti vod. TV priključnice se postavljaju na visini od 0,4m od gotovog poda zajedno u ukrasnom okviru kako je prikazano na nacrtu, dispozicija priključnica prema želji investitora. Antenski stup i metalno kućište ormarića povezati pomoću PF-Y 6mm<sup>2</sup> sa mjestom za GIP u objektu. Nakon završene instalacije izvršiti balansiranje sistema.

## 2.13. Fotonaponska elektrana

Investitor imaju namjeru izgraditi fotonaponsku elektranu koja će se nalaziti na krovu građevine na predmetnoj lokaciji. Očekivana godišnja proizvodnja električne energije predmetne sunčane elektrane je oko 10355 kWh. Namjena sunčane elektrane je proizvodnja električne energije za vlastitu potrošnju sa predajom viška u mrežu.

Nazivna snaga elektrane koja će se postaviti na krov objekta je 9,6 kW DC, 8 kW AC 3f.

Elektrana će se nalaziti na kosom krovu građevine, a sastojat će se od dva fotonaponska niza priključena na jedan izmjenjivač. Ukupno će se koristiti 20 fotonaponskih modula, svaki snage 480W. Sustav neće raditi u otočnom pogonu. Elektrana će biti postavljena na konstrukciju za kosi krov, pokrov glineni crijep.

Električna energija (istosmjerni napon i struja), generirana u sunčanim ćelijama šalje se, vodičima H1Z2Z2-K 1x4 mm<sup>2</sup> u izmjenjivač koji istosmjerni napon i struju pretvara u izmjenične. DC kabeli će se voditi u zaštitnim PKU kanalicama, te zaštitnim cijevima tipa kaoflex. Planirani izmjenjivač je opremljen zaštitnim uređajima od prenapona, nadstruje i reverzne struje na ulazu u izmjenjivač. Iz izmjenjivača se kabelom FG16OR16 5x6mm<sup>2</sup> izmjenične komponente električne energije (napon i struja) šalju u sklopni blok elektrane AC\_SBE u kojima se nalaze zaštitni uređaji AC strane.

Na ulazu u građevinu predviđeno je tipkalo za daljinski isključenje fotonaponske elektrane. Navedeno tipkalo označiti će se natpisom: „TIPKALO ZA ISKLJUČENJE SUNČANE ELEKTRENE U NUŽDI“. Tipkala za daljinsko isključenje biti će u izvedbi za vanjsku montažu i opremljena zaštitnim staklom i natpisnom pločicom s naznakom funkcije. Svaki niz solara na krovu moguće je odvojiti na krovu pomoću rapid shutdowna koji smanjuje napon na svim stringovima.

Navedene trase vodova istosmjernog napona, kao i prostor s pretvaračima (inverterima), moraju na svakih 3m – 5m biti označeni niže danom oznakom:



### Fotonaponski moduli

Za izgradnju fotonaponske elektrane predviđena je ugradnja 20 fotonaponskih modula nazivne snage 480 W.

Fotonaponsko polje sadrži 20 modula, u dva niza, kao što je prikazano na crtežima u poglavlju nacrti. U nizu se serijski spajaju fotonaponski moduli, a kablovi za spajanje su tipa H1Z2Z2-K 1x4 mm<sup>2</sup>.

Tablica 1. Karakteristike fotonaponskog modula (pri standardnim testnim uvjetim STC . ozračenost 1000W/m<sup>2</sup>, temperatura ćelije 25 °C)

Karakteristike pri STC	
Maksimalna snaga Pmax	480 Wp
Napon pri maksimalnoj snazi Vmpp	37,1 V
Struja pri maksimalnoj snazi Impp	12,95 V
Napon otvorenog kruga Voc	44,50 V
Struja kratkog spoja Isc	13,78 A
Efikasnost panela	23,1 %
Maksimalni DC napon	1500 V
Maksimalni osigurač	25 A
Temperaturne karakteristike	
Temperaturno područje rada	-40 – +85 °C
Temperaturni koeficijent Pmax	-0,34 %/°C
Temperaturni koeficijent Voc	-0,27 %/°C
Temperaturni koeficijent Isc	0,04 %/°C
Karakteristike	

Dimenzije (VxŠxD)	1899x1096x30mm
Masa	21,8 kg
IP zaštita	IP68
Tip ćelije	Monokristalna

Fotonaponski moduli postavljeni su tako da NE reflektiraju sunčevu svjetlost prema prometnicama te NE ugrožavaju sigurno odvijanje prometa.

Potrebno je koristiti posebne vodiče za fotonaponske elektrane. To su vodiči oznake H1Z2Z2-K, to su posebni, dvostruko izolirani, pokositreni bakreni vodiči dizajnirani kako bi izdržali relativno visoke istosmjerne napone (do 1000 VDC).

Također, potrebno je posebnu pažnju obratiti na izbor konektora. Oni moraju biti posebno dizajnirani za svrhu spajanja fotonaponske opreme, moraju izdržati napon do 1000 VDC, te istosmjernu struju do 25 A. Također, moraju biti otporni na vlagu, prašinu i ostale vanjske utjecaje (odgovarajuća IP zaštita).

Ukoliko gore navedena oprema nije dostupna, moguće je koristiti i druge tipove kabela i konektora za DC krugove, ali u tome slučaju potrebno je obratiti pažnju da su kabeli posebno dizajnirani za fotonaponske sustave, a kod konektora treba obratiti pažnju na tehničke specifikacije jer je konektor najosjetljiviji dio DC strujnog kruga.

### Konstrukcija

Fotonaponska elektrana smješta se na kosi krov građevine na konstrukciju predviđenu za crijep. Nosači konstrukcije, odgovarajućim vijcima, učvršćuju se na drvene grede ispod crijepa. Na postavljene nosače montiraju se šine na koje se polažu fotonaponski moduli, zatim se fotonaponski moduli učvršćuju odgovarajućim stezaljkama na šine. Konstrukcija je predviđena za montažu na krovove nagiba 5°-60° i visine do 20m. Konstrukcija je izrađena od aluminije i podnosi udare vjetrov brzine do 190km/h.

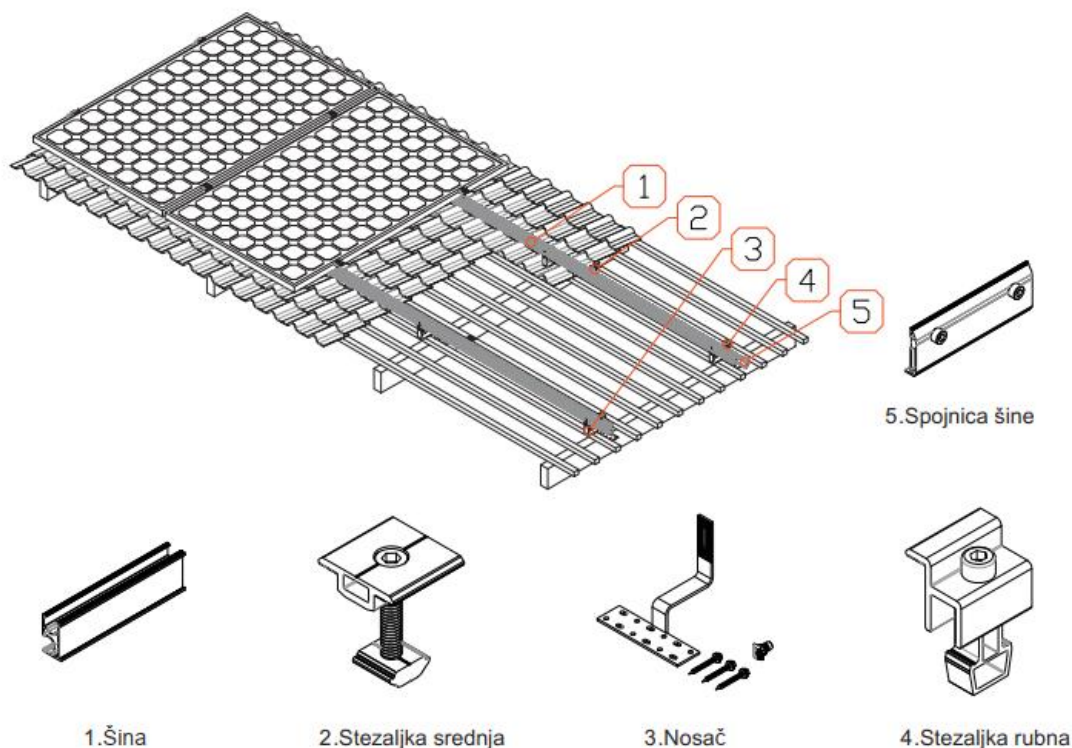

Slika 1: Konstrukcija za montažu na crijep (slika preuzeta iz kataloga Enerack sa stranice ENS solar)

### Izmjenjivač

Izmjenjivač svojim ulaznim naponskim i strujnim ograničenjima pokriva radno područje fotonaponskog polja u svim uvjetima. Predviđena je ugradnja jednog izmjenjivača, nazivne snage 8 kW trofazno, tip kao Afore BNT008KTL ili jednakovrijedno.

FAZA PROJEKTA: Glavni projekt

STRUKOVNA ODREDNICA: Elektrotehnički projekt

Pretvarač mora imati na izmjeničnoj (AC) strani slijedeće zaštite:

- zaštitu protiv otočnog rada,
- prenaponsku, podnaponsku, podfrekvencijsku, nadfrekvencijsku,
- zaštitu od injektiranja istosmjerne struje,
- te impedantnu zaštitu.

Izmjenjivač se smješta na pogodna mjesta na krovu građevine, te mora biti na dovoljnoj udaljenosti kako od drugih izmjenjivača, ormara, tako i od ostalih zidova, greda i ostalog.

Inverter u sebi sadrži komunikacijsku opremu koja se spaja sa uređajem za bežično povezivanje s routerom. To je komunikacijski uređaj za kontrolu rada elektrane, koristi RS422 komunikacijski protokol i bežičnu vezu s routerom kako bi osigurao vezu s web serverom. U svakom trenutku se preko web servera može pratiti rad elektrane te proizvodnja iste. Potrebno je osigurati internet pristupa kako bi komunikacija radila.

Oprema koja gore nije navedena, a upotrebljava se pri izgradnji građevine mora biti kvalitetna, prethodno atestirana i mora zadovoljavati uvjete koji su zadani ovim projektom. U slučaju uporabe opreme drukčijih karakteristika nego je navedeno po projektu i troškovniku, potrebno je prvo konzultirati se s nadzornim inženjerom gradilišta, te projektantom.

Tablica 2. Karakteristike izmjenjivača Afore BNT008KTL

Ulaz DC	
Maksimalna DC snaga	12000 Wp
Maksimalni ulazni napon	1100 V
Raspon napona MPP točke	150-1000 V
Nazivni ulazni napon	620V
Startni napon	150 V
Maksimalna ulazna struja po stringu	15 A
Maksimalna struja kratkog spoja po stringu	25 A
Broj MPP ulaza / Broj stringova po ulazu	2 / svaki MPP jedan string
Izlaz AC	
Nazivna snaga	8000W
Maksimalna izlazna struja	13.5 A
Maksimalna efikasnost	98.05%
Karakteristike	
Dimenzije (VxŠxD)	510x370x192mm
Masa	15kg
IP zaštita	IP65

### Zaštita od munje, prenapona i nadstruje

Izmjenjivač ima ugrađene odvodnike prenapona na ulaznoj strani, te su preko njih DC strujnim krugovi štice od prenapona. U sklopni blok AC\_SBE ugrađuje se prenaponska zaštita. Sve metalne dijelove fotonaponske elektrane potrebno je povezati na zaštitnu PE sabirnicu u razvodnom ormaru. Potrebno je držati sigurnosni razmak između panela i prihvatne mreže na krovu. Konstrukciju panela uzemljiti sa P/F 6mm<sup>2</sup>, dok je sve panele potrebno međusobno povezati sa P/F 6mm<sup>2</sup> kabelom.

U ormaru fotonaponske elektrane se nalazi:

- Tropolni minijaturni automatski prekidač tip B, 3P, 25A
- Četveropolna diferencijalna zaštitna sklopka, 4P, 25A, osjetljivosti prema uputama proizvođača invertora
- NV rastavna sklopka vel.00/160A 4P, 25A, s kratkospojnikom u svim polovima (za vidno odvajanje od elektrane s mogućnošću uzemljenja)
- Odvodnik prenapona

### Zaštita od električnog udara

Zaštita od električnog udara ostvaruje se primjenom sljedećih mjera :

- zaštitom od izravnog dodira
- zaštitom od neizravnog dodira

Zaštita od izravnog dodira ostvarena je kao zaštita dijelova pod naponom, izolacijom (tim se podrazumijeva svaki dodir s dijelovima pod naponom), zaštitnim pregradama ili pokrovima, koji sprječavaju namjerni i nenamjerni pristup do dijelova pod naponom.

Zaštita od neizravnog dodira izvedena je automatskim isklapanjem napajanja, koje ima, u slučaju kvara na instalaciji, zadaću spriječiti nastanak napona dodira takve vrijednosti i takvog trajanja, koji bi mogli izazvati opasnost u smislu štetnog fiziološkog djelovanja.

Opći principi zaštite od neizravnog dodira su:

- uzemljenje
- glavno i dodatno izjednačenje potencijala
- isključenje napajanja

### Uzemljenje

Povezivanje metalnih masa elektrane, odnosno konstrukcije i fotonaponskih modula elektrane vrši se preko uzemljiivača objekta.

Zaštitno uzemljenje sklopnog bloka elektrane i izmjenjivača vrši se povezivanjem PE sabirnice u GRO građevine s AC\_SBE.

Glavno izjednačenje potencijala

U građevini vodič za glavno izjednačenje potencijala mora međusobno povezati sljedeće provodne dijelove:

- glavni zaštitni vodič
- vodič PEN, ako je sustav TN i ako je dopušteni napon dodira 50V ili viši
- glavni zemljovod ili glavna stezaljka za uzemljenje
- cijevi i metalne konstrukcije unutar građevine
- metalne dijelove konstrukcije, centralnog grijanja
- sustav za klimatizaciju
- instalacije zaštite od munje

Metalni dijelovi koji izvana ulaze u građevinu moraju se povezati na glavno izjednačenje potencijala što bliže ulaznoj točki u građevinu. Da bi izjednačenje potencijala bilo djelotvorno potrebno je povezati aluminijske okvire FN modula međusobno preko aluminijskih nosača, te na temeljni uzemljiivač.

### Isključenje napajanja

Kao zaštitna mjera od udara električne struje predviđeno je automatsko isključenje napajanja (automatskim odnosno rastalnim osiguračima i zaštitnim sklopkama), predviđeni sustav razvoda je TN-S. TN-S sustav zahtijeva da sve dostupne metalne mase moraju biti spojene zaštitnim vodičem s uzemljenom točkom napojnog sustava. Kod TN-S sustava u cijeloj mreži zaštitni vodič (PE) je odvojen od neutralnog vodiča (N), što znači da pogonska struja ne teče kroz zaštitni vodič. Zaštitni uređaji i presjeci vodiča moraju se izabrati tako, da dođe do automatskog isključenja napajanja u trenutku koji odgovara navedenim vrijednostima u tablici 1, HRN N.B2.741, ako dođe do kvara odnosno do spoja zanemarivog otpora među faznim i zaštitnim vodičima odnosno dostupnim vodljivim dijelom u bilo kojoj točki instalacije.

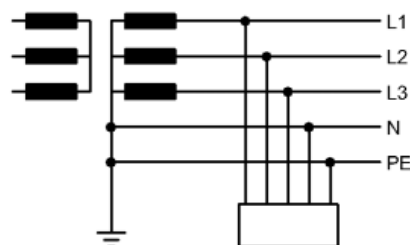

Slika: TN-S sustav mreže

Osigurački elementi moraju biti izabrani tako da pri najvećem očekivanom naponu 400 V, 50 Hz, garantiraju isklopna vremena sukladno s HRN N.B2.741 i to:

- za neprijenosna trošila  $t = 5 \text{ sek.}$
- za prijenosna trošila i priključnice  $t = 0,4 \text{ sek.}$

- za eksplozivno ugrožena trošila

$t = 0,1 \text{ sek.}$

Smatra se, da je uvjet zadovoljen ako je:  $Z_s \times I_a \leq U_0$  gdje je:

$Z_s$  - impedancija strujnog kruga u kvaru (oštećenog strujnog kruga)

$I_a$  - struja koja jamči automatsko isključenje zaštitnog uređaja

$U_0$  - nazivni napon prema zemlji

### Tehnički uvjeti za izvedbu

Električne instalacije trebaju se izvesti u svemu prema tehničkom opisu i grafičkoj dokumentaciji, odnosno prema važećim tehničkim propisima HRN (Hrvatskim normama) i Pravilniku o tehničkim normativima za električne instalacije niskog napona.

Prije početka radova izvođač je dužan proučiti tehničku dokumentaciju te izvršiti usporedbu dokumentacije sa stanjem i situacijom na objektu, pa ukoliko nađe da je neophodno izvršiti neke izmjene, zbog nastalih izmjena na građevini, treba konzultirati projektanta ili nadzornog inženjera, te instalacije izvesti prema stanju na gradilištu s tim što je investitor dužan priznati stvarne troškove u materijalu i radnoj snazi. Za svako odstupanje od projekta izvođač mora imati pismenu suglasnost projektanta ili nadzornog inženjera.

Sva ugrađena tehnologija i materijali moraju svojom kakvoćom i tehničkim značajkama odgovarati HRN-a te posjedovati ateste o ispitanoj kakvoći i značajkama. Materijal koji ne ispunjava te uvjete ne smije se koristiti. Isporuka kompletnog materijala i radovi (instalaterski, zidarski, monterski i ostali radovi koji su vezani sa izvođenjem građevine prema projektu) idu na teret izvođača radova.

Kod izvođenja radova treba voditi računa da bude što je moguće manje oštećenja na već izvedenim radovima i postrojenjima kao i postojećim konstrukcijama. Pored toga treba provesti punu koordinaciju poslova na građevini kako bi se izbjegle smetnje i zastoji u radu. Tijekom izvođenja instalacija izvođač je dužan sva nastala odstupanja od rješenja koja su dana projektom, unijeti u svoj primjerak projekta i grafički ih prikazati crvenom bojom (tušem).

Neutralni i posebni zaštitni vodiči ne smiju biti osigurani, uz to moraju činiti neprekidnu cjelinu u električnom i mehaničkom pogledu, da su istog presjeka kao i fazni vodiči, odnosno odgovarajućeg presjeka u smislu točke 3. HRN N.B2.754. Za izradu instalacije upotrijebiti kabele predviđene ovom dokumentacijom. U slučaju da se na tržištu ne mogu dobiti predviđeni kabele, može se koristiti i drugi tip kabela pod uvjetom da su istih ili boljih električnih, mehaničkih i izolacijskih značajki.

Spajanje i razdvajanje istosmjernih vodiča smije se vršiti samo pomoću posebnih konektora koji su opisani u dijelu Tehnologija. Izmjenični kabele se smiju spajati i razdvajati samo u razdjelnim kutijama pomoću stezaljki da bi se osigurao trajan i siguran kontakt-spoj. Prije presijecanja kabela, a nakon utvrđivanja mjesta polaganja i priključaka istih, izvođač je dužan na licu mjesta ustanoviti točne dužine kabela.

Sklopni blokovi moraju odgovarati svojim dimenzijama za propisan smještaj projektom predviđene opreme. Svi elementi postavljeni u unutrašnjosti i na prednjim pločama razdjelnog uređaja moraju biti pregledno razmješteni i prikladno označeni.

Instalacija se mora uskladiti sa propisima Instituta zaštite na radu i zaštite od požara, te prilikom izvođenja radova treba se pridržavati istih, a po gornjim propisima treba koristiti odgovarajuća sredstva.

Dužnost izvođača radova je da po završetku montaže izvrši funkcionalno ispitivanje izvedenih radova, te neispravnosti odmah otkloni. Prije samog tehničkog pregleda izvođač mora pribaviti sve ateste o kakvoći ugrađene opreme, kao i o rezultatima mjerenja i ispitivanja otpora petlje, izjednačavanja potencijala metalnih masa te utjecaja elektrane na mrežu.

Mjerenje otpora izolacije treba vršiti prije upotrebe nove ili rekonstruirane instalacije, a vrši se između vodiča međusobno, kao i između vodiča i zemlje. Način mjerenja i dozvoljeni otpori izolacije dani su u članu 195. "Pravilnika o tehničkim normativima za električne instalacije niskog napona".

Otpor petlje mora zadovoljiti uvjet :

$$Z_s \times I_a \leq U_0$$

Izjednačenje potencijala postiže se povezivanjem svih metalnih dijelova koji ne pripadaju električnoj instalaciji, na zaštitni vod ovisno o sustavu razvoda.

Instalacija se može predati investitoru po završenim svim radovima i nakon obavljenog probnog rada te tehničkog pregleda od strane nadležne komisije imenovane u tu svrhu od organa uprave. Prilikom pregleda elektro-energetskih instalacija i postrojenja treba utvrditi da su fazni vodiči i osigurači pravilno dimenzionirani, da zaštitni vodič ima propisan presjek i da je bespriekorno položen, da nema prekida i da je stručno priključen. Treba ustanoviti i da zaštitni vodič nije spojen sa vodičem pod naponom. Pregledom treba ustanoviti i da su neutralni i zaštitni vodiči propisno označeni po svojoj cijeloj dužini ili bar na svim priključnim i spojnim mjestima. Preuzimanje instalacije može biti tek poslije potpuno završenih radova i ispitivanja od strane mjerodavnih stručnjaka pomoću odgovarajućih mjernih instrumenata.

Izvođač je dužan voditi računa o već izvedenim radovima na objektu te ukoliko se nešto ošteti dužan je o svom trošku popraviti.

Električna instalacija pregledava se kad je isključena, a pregled obuhvaća provjeru prema članu 195. "Pravilnika o tehničkim normativima za električne instalacije niskog napona ":

1. zaštite od električnog udara uključujući mjerenje razmaka kod zaštite zaprekama ili kućištima, pregradama ili postavljanjem opreme izvan dohvata ruke
2. zaštitnih mjera od širenja vatre i od toplinskih utjecaja vodiča prema trajno dopuštenim vrijednostima struje i dopuštenom padu napona
3. izbora i udešenosti zaštitnih uređaja za nadzor
4. ispravnost postavljanja odgovarajućih sklopkih uređaja u pogledu razdjelnog(rastavnog) razmaka
5. izbor opreme i zaštitnih mjera prema vanjskim utjecajima
6. raspoznavanje neutralnog i zaštitnog vodiča
7. postojanja shema, pločica s upozorenjem ili sličnih informacija
8. raspoznavanju strujnih krugova, osigurača, sklopki, stezaljki i druge opreme
9. spajanja vodiča
10. pristupačnost i raspoloživost prostora za rad i održavanje

Opća ispitivanja po članku 193., navedenog pravilnika moraju se izvesti ovim redom:

1. neprekinutost zaštitnog vodiča te glavnog i dodatnog vodiča za izjednačavanje potencijala
2. izolacijski otpor električne instalacije
3. zaštita električnim odvajanjem strujnih krugova
4. otpor poda i zidova
5. funkcionalnost

Ako se pri ispitivanju iskaže neusklađenost s odgovarajućim odredbama iz pravilnika, ispitivanja se moraju ponoviti nakon ispravljanja greške.

### **Projektirani vijek upotrebe građevine i uvjeti za njeno održavanje**

Projektirani vijek uporabe građevine iznosi 30 godina. Za vrijeme trajanja građevine treba voditi računa o održavanju dijelova građevine. Elektrotehničke instalacije treba redovito pregledavati, najmanje jednom godišnje i u slučaju sumnje u ispravnost i trajnost instalacija (oštećenje izolacije, slab spoj u razdjelnim kutijama, iskrenja na spojevima itd.), zamijećeno odmah popraviti jer može bitna manjkavost na elektrotehničkim instalacijama može imati štetan utjecaj na trajnost dijelova građevine kao i građevine u cijelosti. Također kvar na elektrotehničkim instalacijama može dovesti do havarija i bitno smanjiti trajnost građevine. Vijek trajanja elektrotehničkih instalacija, uz dobro održavanje je 30 godina, nakon čega ih je potrebno zamijeniti novima.

### **Utjecaj građevine na okoliš**

Građevina nema negativnih utjecaja na okoliš. Fotonaponski moduli ne zrače, nemaju pokretnih dijelova i ne stvaraju buku. Fotonaponski moduli bit će postavljeni tako da ne reflektiraju sunčevu svjetlost prema prometnicama.

## **2.14. Označavanje opreme**

Sva oprema treba biti označena odgovarajućim oznakama i natpisima. Također, svi razvodni ormari, sklopke, rastavljači, razvodne kutije, itd. trebaju biti označeni pripadajućim brojem strujnog kruga i izvora napajanja. Oznake trebaju biti trajne izvedbe prilagođene radnoj okolini i uvjetima mjesta montaže. Oznake za unutar objekta trebaju biti napravljene na crno-bijelim (ili crveni-bijelim) pločicama od laminirane plastike s graviranim slovima. Oznake i upute biti će ispisane crnim slovima, a upozorenja crvenim slovima. Minimalna veličina slova treba biti 3 mm.

## **2.15. Instalacija pozivnog audio-video uređaja**

Za komunikaciju s ulaznim vratima građevine iz zgrade predviđen je pozivni audio-video uređaj. Uređaj se sastoji od slijedećih elemenata:

- centralni uređaj
- niskonaponski transformator za napajanje

- vanjska stanica s pozivnim tipkama, bravicom i kamerom
- zidni uređaj sa slušalicom i monitorom u uredu

Instalacija se polaže u instalacijskim cijevima u zidu pod žbukom. Ispred ulaza ugrađuje se posebno tipkalo za koje se u sobnom uređaju mora ugraditi i posebna zujalica.

Visina ugradnje elemenata je slijedeća:

- centralni uređaj 1,3 m od gotovog poda
- sobna slušalica 1,3 m od gotovog poda
- tipkalo ispred stana 1.3 m od gotovog poda

## 2.16. Instalacija SOS signalizacije sanitarnih prostora za invalide

Projektom je predviđen SOS poziv iz prostorija sanitarija za osobe s invaliditetom i smanjene pokretljivosti. Sustav se sastoji od centrale i poteznog tipkala, postavljenom u sanitariji s invaliditetom, i svjetlosne-zvučne signalizacije. Instalacija SOS sustava se izvodi signalnim i energetskim napojnim kablom položenim u zaštitne cijevi.

## 2.17. Grijanje oluka i ravnog krova

Grijanje oluka i odvoda oborinske vode rješava se ugradnjom grijaćih kabela u same elemente za odvod oborinske vode, kako je i prikazano slijedećom slikom.

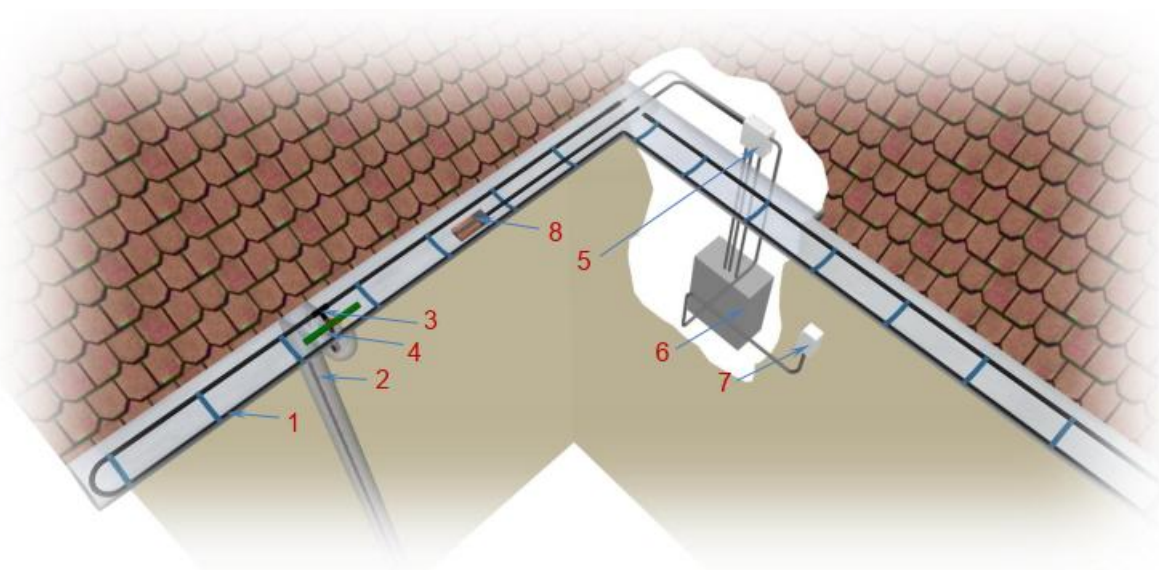

- 1 – grijaći kabel u oluku
- 2 – grijaći kabel u vertikalnom odvodu
- 3 – T-spoj grijaćeg kabela
- 4 – ovjesište i čelično uže

- 5 – spojna kutija
- 6 – napojno-upravljački razdjelnik
- 7 – mjerno osjetilo za temperaturu zraka
- 8 – mjerno osjetilo za vlagu

Slika 2: Grijanje oluka i odvoda (slika preuzeta iz kataloga ELPOS d.o.o.)

Kod grijanja ravnih krovova grijaći kabeli postavljaju se u uvale na spojevima ploha ravnog krova, nagnutih prema vodovodnom grlu.

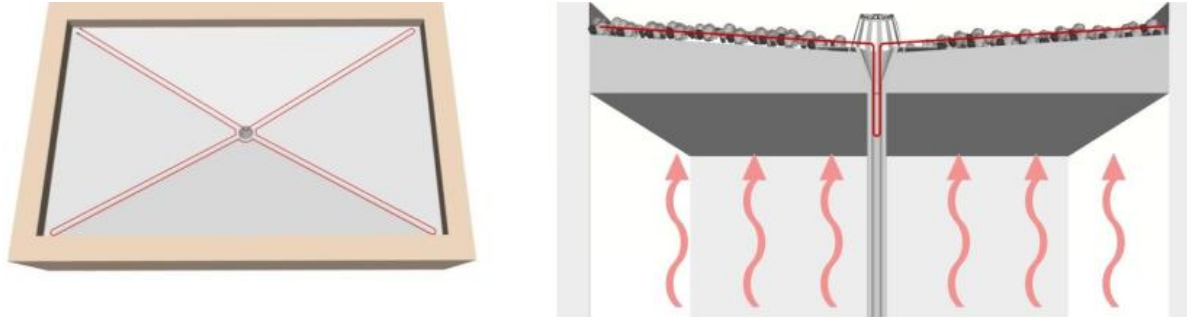

Slika 3: Grijanje ravnog krova (slika preuzeta iz kataloga ELPOS d.o.o.)

Vertikalne odvođe potrebno je grijati jednim tragom grijaćeg kabela (snage 17-23W/m). Kod vertikalnih odvođa s otvorenim izljevom oborinske vode grijaći kabel treba postaviti sve do kraja izljevne cijevi, a ako se radi o grijanju s jednim tragom grijaćeg kabela, zadnjih 500 mm treba grijati s dva traga. Osim toga, izljevna cijev treba biti odignuta bar 150 mm od tla, kako ne bi došlo do njenog začepljenja zbog zaleđivanja oborinske vode na tlu neposredno ispred izljeva.

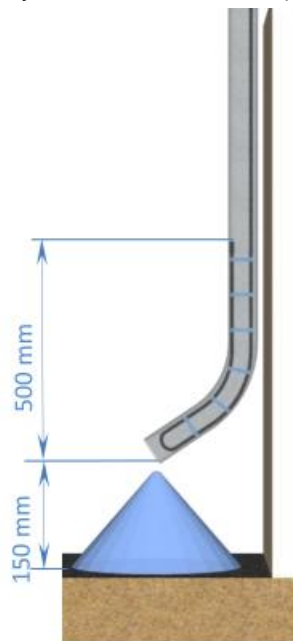

Slika 4: Grijanje vertikalnih odvođa (slika preuzeta iz kataloga ELPOS d.o.o.)

## 2.18. Instalacija vatrodojave

### OPĆI OPIS

Objekt se treba štiti sustavom za dojavu požara koji je projektiran sukladno za primjenu obaveznim (prema čl. 4 Pravilnika o sustavima za dojavu požara, NN 56/99) normama HRN EN 54 te HRN DIN VDE 0833. Prostor se treba štiti točkastim optičkim detektorima dima, odnosno točkastim optičko-termičkim detektorima požara, sve ovisno o tipu i namjeni štićene prostorije.

Ručni javljači požara trebaju biti postavljeni pokraj svakog izlaza iz objekta, odnosno svakog izlaza sa kata.

Svi periferni elementi sustava trebaju biti povezani na centralu dojave požara koja treba biti smještena u vatrootpornom ormaru. Predviđena je ugradnja uređaja za kombinirano svjetlosno i zvučno uzbunjivanje.

Projektom nije predviđeno stalno (24-satno) dežurstvo pored centrale za dojavu požara.

Centrale za dojavu požara trebaju biti smještene u protupožarnom ormaru vatrootpornosti T-60 zajedno s rezervnim baterijskim napajanjem. Prosljeđivanje stanja centrale za dojavu požara bit će omogućeno putem telefonskog dojavnika koji je predviđen za ugradnju u samu centralu, a koji može prosljeđivati događaje (alarm i grešku) na nadležnu vatrogasnu postrojbom. Investitor odnosno vlasnik sustava je dužan ugovoriti dojavu s nadležnom vatrogasnom postrojbom sukladno Zakonu o vatrogastvu (NN 125/19, 114/22).

Centrale za dojavu požara trebaju se napajati mrežnim naponom 230V, 50Hz, iz najbližeg elektroenergetskog razvodnog ormara s posebnog strujnog kruga šticećenog automatskim osiguračem. U slučaju ispada mrežnog napona centrala raspolaže ugrađenom akumulatorskom baterijom koja osigurava nesmetani rad sustava u trajanju od 72 sata u mirnom stanju i 30 minuta u alarmnom stanju. Centrala za dojavu požara je smještena u ured (prostorija broj 4 na nacrtu).

U slučaju prorade sustava za dojavu požara, centrala za dojavu požara odlazi u alarmno stanje sa sljedećim funkcijama:

- aktiviranje zvučnog i svjetlosnog signala na centrali koja upozorava dežurnu osobu;
- aktiviranje uređaja za uzbunjivanje na cijelom objektu;
- aktiviranje uređaja za prosljeđivanje dojave požara na JVP;
- aktiviranje izlaznih modula prema sučeljenim sustavima (ukoliko postoje).

Kabelska instalacija koja spaja sve komponente u petlji sustava za dojavu požara treba biti izvedena kablom tipa JB-Y(St)-Y 2x2x0,8, a napajanje centrale kablom NYM-J 3x1,5 mm<sup>2</sup>.

S obzirom da je na objektu predviđena protupanična rasvjeta, sukladno člancima 37. i 38. Pravilnika o sustavima za dojavu požara u prostoru gdje je smještena centrala za dojavu požara treba biti izvedena sigurnosna rasvjeta. Također, ručni javljači požara trebaju biti osvijetljeni sigurnosnom rasvjetom.

## PODRUČJE NADZORA

Područje nadzora su svi prostori predmetne građevine. Područje nadzora je cjelovito i ispravno određeno sukladno čl. 22. Pravilnika o sustavima za dojavu požara (NN br. 56/99).

Izbor, broj i razmještaj automatskih javljača požara su sukladni odredbama norme HRN DIN VDE 0833 dio 2.

Područje nadzora su svi prostori koje nadziru automatski i ručni javljači požara u građevini i bit će podijeljeni na dojavne grupe/zone.

Prostori koji nisu uključeni u područje nadzora su: sanitarni čvorovi te međuprostori spuštenih stropova, visine do 0,8 m kojima ne prolaze trase kablinskih kanala i vodovi sigurnosnih uređaja.

## IZBOR I SMJEŠTAJ JAVLJAČA POŽARA

U objektu će se automatski javljači požara rasporediti sukladno odredbama norme HRN DIN VDE 0833, dio 2. te prema Pravilniku o sustavima za dojavu požara (NN RH 56/99, čl. 29, 30, 31, 39).

Kod izbora vrste javljača uzeti su u obzir sljedeći elementi:

- vjerojatnost stvaranja požarnih produkata u fazi nastajanja požara,
- visina prostora, oblici stropova i utjecaj greda,
- okolni uvjeti (povišena temperatura, strujanje zraka, vlažnost, i dr.),
- eventualni izvori lažnih alarma (prašina i isparavanja).

Sukladno gore navedenom javljači će se ugraditi na dostupna mjesta u cjelokupnom području nadzora na način da požarna veličina u vrlo kratkom vremenu postiže vrijednost na koju javljač može odgovoriti. Tip automatskog javljača određen je namjenom prostora u kojem se javljač nalazi i očekivanim požarnim veličinama.

Adresabilni ručni javljači požara su raspoređeni po evakuacijskim putevima. Sukladno pravilniku o tehničkim normativima za zaštitu od požara ručni javljači požara su raspoređeni tako da razmak između dva ručna javljača ne prelazi maksimalno dopuštenih 40 metara.

Svi ručni javljači moraju biti slobodno pristupačni, smješteni na dobro vidljiva mjesta, s visinom udarne tipke 140 cm ± 20 cm od nivoa poda.

Alarmne sirene će se rasporediti tako da omogućavaju pravovremeno upozoravanje svih osoba o alarmu dojave požara, odnosno na nastalu požarnu opasnost, putem zvuka upozorenja. Sve sirene trebaju biti slobodno pristupačne i smještene na dobro vidljiva mjesta.

## OPIS DIJELOVA SUSTAVA ZA DOJAVU POŽARA

Elementi sustava za dojavu požara su centrala s rezervnim napajanjem i redundancijom, automatski javljači požara, ručni javljači požara, ulazno-izlazni moduli, unutrašnji i vanjski uređaji za uzbunjivanje. U nastavku je naveden njihov detaljan tehnički opis.

### Centrala za dojavu požara

Centrala dojave požara je temeljni uređaj sustava na koji su spojene vatrodajne signalne petlje. Centrala sadrži program na temelju kojeg se odvija djelovanje sustava dojave požara u smislu prihvata alarma i uzbunjivanja.

### Tehničke karakteristike:

- analognu adresabilnu centralu
- Jedna petlja
- maksimalno 64 adresa po petlji
- automatsko učitavanje i adresiranje komponenti iz petlje
- umreživa
- 4,3" grafički zaslon, osjetljiv na dodir
- mogućnost podešavanja osjetljivosti svih javljača sa centrale u dva automatska režima rada (dnevni i noćni)
- podržana 3 protokola petlje: Inim Enea, Argus ili ApolloXP95
- Ethernet priključak za umrežavanje centrala, daljinsko programiranje, IP dojavu, BMS monitoring ili integraciju
- 4 konfigurabilna I/O kanala za nadzirane ulaze ili naponske izlaze (24Vdc@1A)
- 1 konfigurabilni relejni izlaz, 5A @ 30Vdc
- mogućnost povećanja nazivnog napona svake petlje
- temperaturni opseg rada -5°C do 40°C
- sukladna prema HRN EN 54-2, 54-4, 54-21
- sukladna prema HRN EN 12094-1 (sustavi za gašenje plinom)



### Optički javljač

Optički javljač požara detektira i signalizira pojavljivanje dima u prostoru (samom javljaču). Optički javljač se spaja u petlju vatrodajne centrale. Montira se na strop prostorije.

### Tehničke karakteristike:

- niskoprofilni analognu adresabilni optički vatrodajni detektor
- centrala šalje analognu informaciju o razini produkata gorenja
- kompenzacija "drifta" uzrokovana prašinom u komori detektora
- dvobojna LED, crvena boja alarm, zelena-sporo bljeskanje standby, brzo bljeskanje greška ili visok nivo zaprljanja
- potpuna dijagnostika stanja detektora: nivo zaprljanja optičke komore detektora i provjera ostalih vrijednosti u realnom vremenu
- zaštita od smetnji, dvostruka zaštita od prašine i insekata
- memorija nivoa dima u optičkoj komori u periodu od 5min prije zadnjeg detektiranog alarma
- certificiran po EN54 normi
- za ugradnju potrebno podnožje
- napajanje 10-30 Vdc, 200µA standby; 10mA/27.6Vdc alarm
- dimenzije: promjer 110 mm x 46 mm
- radna temperatura od -5 do 40 °C, vlažnost do 95%



### Multikriterijski javljač

Služi za dojavu stanja povišene temperature u prostoru koja indicira pojavu požara. Termički javljač se spaja u petlju/zonu vatrodajne centrale. Montira se na strop prostorije.

**Tehničke karakteristike:**

- niskoprofilni analogno adresabilni termički vatrodjavni detektor
- centrali šalje analognu informaciju o razini temperature
- dvobojna LED, crvena boja alarm, zelena-sporo bljeskanje standby, brzo bljeskanje greška ili visok nivo zaprljanja
- potpuna dijagnostika stanja detektora:provjera ostalih vrijednosti u realnomvremenu
- zaštita od smetnji, dvostruka zaštita od prašine i insekata
- memorija kretanja temperature u periodu od 5min prije zadnjeg detektiranog alarma
- certificiran po EN54 normi
- za ugradnju potrebno podnožje
- radna temperatura od -5 do 40

**Ručni javljač**

Ručni javljač požara služi kako bi ljudi mogli ručno aktivirati alarmno stanje centrale nakon što su primijetili požar. Montira se na zid na visinu 140 cm od poda, a spaja u petlju/zonu. Tehničke karakteristike:

**Tehničke karakteristike:**

- automatsko aktiviranje pritiskom na gumb
- višenamjenska upotreba, nije potrebno razbijati i mijenjati staklo
- nadžbukna ili podžbukna montaža
- isti ključić za test, reset i otvaranje pokrova
- za unutarnju montažu
- potrošnja 70  $\mu$ A, u alarmu 6mA
- napajanje 9-30V
- zaštita kućišta IP24
- radna temperatura od -20°C do 65°C
- maksimalna radna vlažnost 95%

**Adresabilna sirena s bljeskalicom**

Služi za uzbunjivanje osoblja koje se nalazi van objekta.

**Tehničke karakteristike:**

- crvene boje, Inim protokol
- izbor 14 različitih tonova – odabir preko programatora ili iz centrale
- bljeskalica prema EN54-23 standardu
- IP65 zaštita, pogodna za vanjsku montažu
- glasnoća do 101dB@1m
- napajanje iz petlje ili iz vanjskog izvora
- napajanje 18-30 Vdc, potrošnja u alarmu 10-40mA (ovisno o odabranom tonu)
- radna temperatura -20°C do + 70°C



## Vatrootporni ormar

### Tehničke karakteristike:

- vatrootpornost T60
- vanjske dim. 800x800x250mm (vxšxd)
- sa vatrootpornim staklom (T60) na vratima
- sa mehaničkom bravom i 3 ključa
- ugrađena protupožarna brava (DIN18250)
- standardna boja: RAL 9010-bijela
- predviđena montaža na zid



## ORGANIZACIJA ALARMIRANJA U SLUČAJU POŽARA

Sustav automatske dojave požara zahtijeva razrađen plan alarmiranja u kojem moraju biti utvrđeni postupci za vrijeme i izvan radnog vremena, tj. za slučaj prisutnosti uposlenih osoba i za slučaj kad u šticienom prostoru nema nikoga.

Plan alarmiranja treba biti u skladu s Općim aktom korisnika, odnosno Planom zaštite od požara.

U neposrednoj blizini centrale za dojavu požara treba biti postavljen shematski prikaz plana uzbunjivanja, s kratkim uputama o postupcima koje je potrebno izvršiti u pojedinoj situaciji.

Pored postupaka u slučaju alarma, vezanih za rad oko centrale za dojavu požara, planom uzbunjivanja moraju biti obuhvaćeni postupci vezani za:

- upozoravanje ostalih prisutnih osoba i njihovu evakuaciju
- uključivanje dežurnog osoblja u gašenje požara
- uzbunjivanje najbliže profesionalne vatrogasne postrojbe ili zaštitarskog dojavnog centra
- uzbunjivanje osoblja koje ima posebne dužnosti vezane za zaštitu od požara.

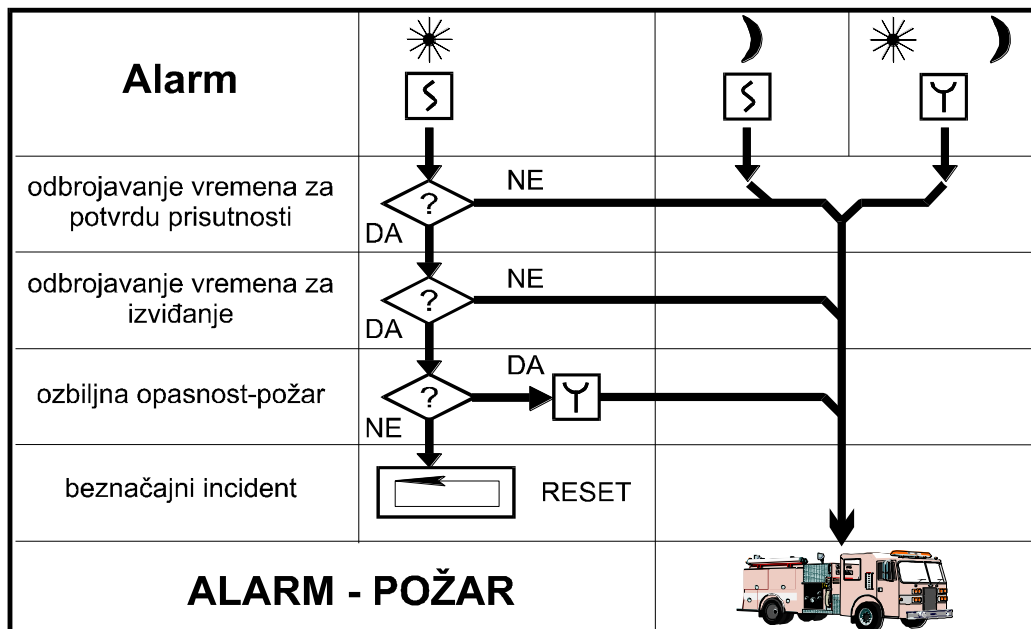

Organizacija alarmiranja grafički je prikazana u shematskom prikazu.

Kao što je vidljivo sa slike, moguće su dvije organizacije alarmiranja:

"DAN" (u radno vrijeme) - prisutno dežurno osoblje u šticienom prostoru

"NOĆ" (van radnog vremena) - nema osoblja u šticienom prostoru

### Organizacija alarmiranja "DAN" (u radno vrijeme)

U radno vrijeme u objektu je prisutno osoblje koje može reagirati na alarm požara te, u jednostavnijim slučajevima, i samo ugaziti požar bez potrebe za uzbunjivanjem vatrogasne postrojbe ili zaštitarskog centra. Iz tog razloga se u sustavu za dojavu požara trebaju definirati dva vremena odgode sukladno odredbama Pravilnika o sustavima za dojavu požara (NN 56/99):

- vrijeme potvrde prisutnosti (prihvata alarma) – 15 sekundi
- vrijeme izviđanja (provjere alarma) – 3 minute.

U slučaju pojave požara u štićenom prostoru dolazi do prorade najbližeg javljača požara. Aktiviranje javljača požara uzrokuje ALARM I (alarm prvog stupnja) na centrali i započinje odbrojavanje vremena potvrde prisutnosti od 15 sekundi. U tom slučaju se aktiviraju zujalice na centrali dojava požara i izdvojenim tipkovnicama. U okviru tog vremena potrebno je potvrditi (prihvatiti) alarmnu informaciju na centrali. Nakon prihvata alarma (što znači da je osoblje svjesno da postoji požar i locirano je mjesto požara) započinje odbrojavanje vremena izviđanja od 3 minute (provjere alarma). U okviru tog vremena osoba koja je prihvatila alarm odlazi na mjesto požara i ovisno o razmjerima požara:

- gasi požar i po povratku "resetira" centralu
- aktivira najbliži ručni javljač požara.

Aktiviranje ručnog javljača uzrokuje ALARM II (alarm drugog stupnja) tj. odmah aktivira alarmne sirene i izvršne funkcije (informacija o požaru signalizirana ručnim javljačem se ne provjerava).

Ukoliko se ne prihvati signal alarma prije isteka vremena prisutnosti ili ukoliko se osoba koja je prihvatila alarm ne vrati i ne "resetira" centralu prije isteka vremena izviđanja, centrala prelazi u ALARM II i izvode se sve ranije navedene radnje vezane uz alarm drugog stupnja.

### Organizacija alarmiranja "NOĆ" (van radnog vremena)

Pritiskom na odgovarajuću tipku na centrali, centrala se prebacuje u režim rada "NOĆ".

U tom slučaju nema osoblja na objektu tj. nema tko provjeravati vjerodostojnost požarnog alarma. Prorada javljača požara uzrokuje ALARM II (alarm drugog stupnja) tj. aktiviraju se sirene i izvode izvršne funkcije.

Postupak osoblja u slučaju pojave požara

Razlikujemo dva uzroka alarma požara:

- detekcija požara putem automatskog javljača požara
- signalizacija požara ručnim javljačima

### Alarm požara signaliziran automatskim javljačem požara

U slučaju alarma požara uzrokovanog aktiviranjem automatskog javljača požara, postupak osoblja osposobljenog za rukovanje centralom je sljedeći:

1. prihvata alarma na centrali (upravljačkom panelu)
2. identifikacija mjesta požara prema podacima na centrali (prikazana je adresa aktiviranog javljača)
3. odlazak na mjesto požara i analiza stanja
4. odluka o razmjerima požara:

#### A. požar manjih razmjera

5. gašenje požara priručnim sredstvima za gašenje
6. povratak do centrale i vraćanje centrale u normalno stanje

#### B. veliki požar

5. aktiviranje najbližeg ručnog javljača požara nakon čega se uključuju alarmne naprave i izvode izvršne funkcije
6. telefonski poziv vatrogasnoj brigadi ili zaštitarskom centru
7. po prestanku opasnosti (po gašenju požara) vraćanje centrale u normalno stanje

### Alarm požara signaliziran ručnim javljačem

U slučaju alarma požara uzrokovanog ručnim javljačem postupak osoblja osposobljenog za rukovanje centralom je sljedeći:

1. identifikacija mjesta požara prema podacima na centrali (putem dojavne grupe kojoj detektor pripada)
2. odlazak na mjesto požara i analiza stanja
3. odluka nakon utvrđenog stanja

#### A. stvarni požar

4. telefonski poziv vatrogasnoj brigadi ili zaštitarskom centru
5. po prestanku opasnosti vraćanje centrale u normalno stanje
6. gašenje požara priručnim sredstvima
7. povratak na centralu i povrat centrale u normalno stanje

#### B. slučajno aktiviran ručni javljač

4. povratak na centralu i vraćanje centrale u normalno stanje

### Napomena:

Organizacija alarmiranja je samo dio Plana zaštite od požara.

U sklopu Plana zaštite od požara, potrebno je u neposrednoj blizini centrale postaviti shematski prikaz organizacije alarmiranja s kratkim opisom postupaka u slučaju izbijanja požara.

Pored ovoga, u neposrednoj blizini centrale stalno moraju biti pohranjene Knjiga održavanja i Upute za rukovanje.

### KNJIGA ODRŽAVANJA I UPUTE ZA RUKOVANJE

U sklopu Plana zaštite od požara, potrebno je u neposrednoj blizini centrale postaviti shematski prikaz organizacije alarmiranja s kratkim opisom postupaka u slučaju izbijanja požara.

Pored ovoga, u neposrednoj blizini centrale stalno moraju biti pohranjene Knjiga održavanja i Upute za rukovanje.

### KNJIGA ODRŽAVANJA

Knjiga održavanja sastavni je dio sustava za dojavu požara.

U njoj su predočeni opći i tehnički podaci vezani za sustav za dojavu požara, njegovu funkcionalnost i održavanje.

Knjiga održavanja se pohranjuje u neposrednoj blizini centrale za dojavu požara, na mjestu osiguranom od oštećenja, uništenja, zagubljenja ili neovlaštene uporabe.

Mora biti uvijek dostupna dežurnim osobama, odnosno osobama upoznatima sa radom i dijelovima sustava za dojavu požara.

Iz knjige se ne smiju vaditi i otuđivati listovi.

Podatke u knjigu treba unositi čitljivo, sa datumom i točnim vremenom unosa, te potpisom unositelja. Knjigu je potrebno predočiti i prilikom svakog redovnog pregleda ili popravka od strane servisera, koji također u nju upisuje svoju intervenciju

### UPUTE ZA RUKOVANJE

Upute za rukovanje također su sastavni dio sustava za dojavu požara. Sadržane su u posebnoj knjizi koja, kao i Knjiga održavanja, mora biti pohranjena u neposrednoj blizini centrale za dojavu požara. Mora biti osigurana od oštećenja, uništenja, neovlaštene uporabe ili zagubljenja. Nije dozvoljeno iznositi je iz prostorije u kojoj je centrala za dojavu požara.

Mora biti uvijek dostupna korisnicima sustava, odnosno osobama koje su ovlaštene i upoznate sa radom centrale za dojavu požara i cijelog sustava za dojavu požara.

Upute za rukovanje se sastoje od:

- uvodnih napomena
- opisa centrale za dojavu požara blok-sheme
- opisa rukovanja sa centralom
- opisa poslova na održavanju centrale za dojavu požara
- opisa postupaka kod aktiviranja pripadajuće zvučno-svjetlosne signalizacije
- opis postupaka testiranja pojedinih dijelova
- tehničkih podataka i sl.

Neophodno je da se osobe koje će raditi sa centralom za dojavu požara (i cijelim sustavom), upoznaju sa načinom rada, dijelovima i funkcijama centrale za dojavu požara, kako bi u potrebnoj situaciji mogle djelovati brzo i nedvosmisleno. Zbog toga je potrebno proučiti svu priloženu dokumentaciju, a prije svega Upute za rukovanje.

## TEHNIČKI UVJETI

- Kod polaganja instalacije vatrodajavnog sustava treba se pridržavati važećih propisa za instalacije slabe struje kao i posebnih uputa proizvođača opreme.
- Potrebno je izbjegavati blisko paralelno vođenje instalacija vatrodajavnog sustava i instalacija jake struje, a ako to nije moguće potrebno je osigurati razmake minimalno 10 cm. Križanje s vodovima jake struje nije poželjno, no ako se ono ne može izbjeći trase se moraju sjeći pod kutom od 90° i na razmaku po dubini najmanje 1 cm.
- Kod probijanja zidova i bušenja armirno-betonske konstrukcije treba se posavjetovati sa stručnjacima.
- Polaganje vodova instalacije vatrodajavnog sustava potrebno je prilagoditi građevinskim rješenjima izvedbe objekta.
- Polaganje vodova u cijevi ili kanalice treba biti izvedeno tako da se mogu bez teškoća izvući i ponovno uvući.
- Horizontalno polaganje kabela niže od 2 metra treba izbjegavati, a u slučaju da to nije moguće treba ih mehanički zaštititi.
- Sva spajanja moraju biti izvedena kvalitetno i propisnim priborom.
- Zaštitu od previsokog napona dodira na centralnom uređaju izvesti spajanjem svih vodljivih dijelova centralnog uređaja na postojeći sistem zaštite u objektu.
- Sistem zaštite od previsokog napona dodira na javljačima nije potreban, budući da su javljači priključeni maksimalno do 28V.
- Izvođač je dužan prije početka izvođenja radova prema ovom projektu istoga proučiti. Ukoliko se pojave neke nejasnoće treba se konzultirati sa projektantom i investitorom.
- U projektu se ne smije vršiti nikakva izmjena bez suglasnosti projektanta odnosno nadzornog organa.
- Vodovi odnosno kabeli vode se od podnožja do podnožja u jednom komadu bez prekida. Prekid se može izvesti tek kod priključnih stezaljki u podnožjima ili u razvodnim ormarima, koji su posebno označeni crvenom bojom i koriste se samo u tu svrhu.
- Svi vatrodajavni javljači moraju imati naljepnicu sa oznakom petlje, grupe i adrese.
- Svi paralelni indikatori moraju imati naljepnicu sa oznakom pripadajućeg javljača.
- Iz razloga otežanih uvjeta montaže javljača ili drugih opravdanih razloga, pozicije javljača se kod izvođenja mogu korigirati (manje korekcije pozicija javljača su dozvoljene jer se bitno ne narušavaju nadzorne površine javljača).
- Prilikom montaže javljača obratiti pažnju na solidno učvršćenje.
- Javljače požara spajati prema shemama za spajanje javljača.
- Sva spajanja moraju biti izvedena kvalitetno i propisnim priborom.
- Na strujni krug kojim se napaja centrala ne smije se priključiti ništa osim centrale.
- Kod puštanja u pogon mora biti prisutan monter koji je izvodio instalacijske radove, kako bi odmah mogao otkloniti eventualne nedostatke u instalacijama.
- Uputstva za rukovanje centralnim uređajem daje proizvođač.
- Da bi vatrodajava bila efikasna potrebno je osposobiti dežurne osobe (portire, vatrogasce) za rukovanje vatrodajavnim uređajima.
- Izvođač treba biti stručno osposobljen i ovlašten za izvođenje ovakve vrste instalacija
- Prvo ispitivanje ili ispitivanje preuzimanja provodi se prije puštanja u pogon novoizvedenog sustava za dojavu požara.
- Prvo ispitivanje obavlja ovlaštena pravna osoba na način propisan "Pravilnikom o uvjetima za obavljanje ispitivanja stabilnih sustava za dojavu i gašenje požara."
- Prije započinjanja ispitivanja moraju se upozoriti sve osobe koje bi mogle automatski primiti signale za dojavu požara ili smetnji da je ispitivanje u tijeku.
- Po završetku ispitivanja moraju se upozoriti sve osobe da je ispitivanje završeno.
- Ispitivanje automatskih javljača obavlja se na mjestu ugradnje i uključuje sve javljače u sustavu.
- O obavljenom prvom ispitivanju sastavlja se Zapisnik o ispitivanju.
- Preuzimanje sustava za dojavu požara od strane korisnika obavlja se sukladno protokolu o preuzimanju i utvrđuje se zapisnički.

## PREGLED I FUNKCIONALNO ISPITIVANJE

### Dnevni nadzor

Sustav za dojavu požara se mora dnevno nadzirati, te o tome voditi dnevna izvješća u za to posebnoj knjizi u koja se moraju upisivati sva događanja u svezi sustava za dojavu požara, a to su lažni i pravi alarmi, uzroci alarma, vrijeme nastanka i vrijeme resetiranja, odnosno vraćanja sustava u prvobitno stanje, ime osobe koja je uočila i prihvatila alarm i osobe koja je izvršila resetiranje sustava. Zatim sve smetnje u sustavu, servisiranje sustava ili bilo koja druga tehnička intervencija na sustavu. Ovo vođenje evidencije potrebno je da se tijekom vremena mogu uočiti sve nepravilnosti i nedostaci u radu sustava, a nakon toga i otkloniti. Osim toga, ovu knjigu će zatražiti i inspeksijske službe, kao i ovlašteni ispitivači prilikom funkcionalnog pregleda i ispitivanja.

### Tjedni nadzor

Svaki tjedan odgovorna osoba za nadzor službe za protupožarnu zaštitu mora pročitati i svojim potpisom parafirati prije spomenutu vatrodajvnu knjigu, te u slučaju učestalih smetnji ili alarma u požarnom sustavu izvijestiti isporučitelja opreme da se poduzmu mjere za otklanjanje svih nedostataka.

### Mjesečni nadzor

Jednom u mjesecu treba vizualno prekontrolirati sve ugrađene elemente sustava za dojavu požara, te o tome napisati kratko izvješće u vatrodajvnu knjigu (naročitu pozornost obratiti na stalca ručnih javljača).

### Godišnji pregled

Godišnji pregled podrazumijeva funkcionalno ispitivanje svih elemenata sustava za dojavu požara. Ovaj pregled i ispitivanje mora obaviti ustanova posebno ovlaštena od MUP-a RH, a o nalazu pregleda i ispitivanja sastavlja posebno izvješće.

### Provjera ispravnosti djelovanja sustava za zaštitu od požara

Najmanje dva puta godišnje u približno istim vremenskim razmacima potrebno je izvršiti provjeru ispravnosti djelovanja sustava za dojavu požara.

Potrebno je pri tome provjeriti ispravnost:

- glavnih vodova, od toga najmanje jedan javljač (kod automatskih javljača samo oni koji se mogu provjeriti bez smetnji),
- uređaja za pokazivanje odnosno upravljanje u centrali za dojavu požara ili izvan centrale za dojavu požara,
- uređaja za upravljanje u svezi s uređajima za proslijeđivanje signala, uređajima za upravljanje, uređajima za uzbunjivanje i dr.
- napajanja energijom,

Osim navedenih provjera, potrebno je provjeriti sustav za dojavu požara i na utjecaj smetnji (npr. prenamjena ili preoblikovanje prostora) koje nisu uzete u obzir pogonskim mjerama.

## 2.19. Završne odredbe

Prije puštanja u rad i korištenja instalacija izvoditelj radova mora ugrađenu opremu i izvedenu instalaciju pregledati i mjerenjem utvrditi da predviđene dopunske zaštitne mjere sprečavaju nastajanje i održavanje previsokog napona dodira. Kod pregleda instalacija treba utvrditi da su fazni vodiči i osigurači pravilno dimenzionirani, da zaštitni vodič ima propisan presjek, da je pravilno položen, da nije prekinut i da je stručno priključen. Treba utvrditi da zaštitni vodič nije spojen s vodičima pod naponom i da je propisno označen. Kod pregleda strujne zaštitne sklopke treba pregledati da li je ispitni napon pravilan, a kod utičnica je li zaštitni vodič spojen sa zaštitnim kontaktom. Ugrađena oprema i materijal mora biti u skladu s propisima i odgovarati važećim standardima.

Projektant:

Matej Dunković, mag.ing.el.

### 3. PRORAČUNI

- 3.1. Proračun vodova na termičko opterećenje
- 3.2. Kontrola pada napona
- 3.3. Kontrola djelovanja zaštite
- 3.4. Proračun otpora uzemljenja
- 3.5. Proračun fotonaponskog sustava
- 3.6. Proračun autonomije napajanja vatrodojavne centrale
- 3.7. Proračun duljine petlje sustava za dojavu požara
- 3.8. Proračun procjene rizika za sustav zaštite od udara munje

## 3. PRORAČUNI

### 3.1. Proračun vodova na termičko opterećenje

Proradne značajke naprave koja štiti kabel od preopterećenja moraju zadovoljavati sljedeća dva uvjeta (prema HRN HD 60364-4-43 Sigurnosna zaštita – Nadsturnja zaštita);

$$IB \leq IN \leq IZ$$

$$I2 \leq 1,45IZ$$

a pri tome je:

- IB – projektirana (pogonska) struja za taj strujni krug
- IZ - dozvoljena struja voda
- IN - nazivna struja zaštitnog uređaja (Napomena: Za podesive zaštite naprave, naznačena struja IN je odabrana podešena struja)
- I2 - struja koja osigurava pouzdano djelovanje zaštitnog uređaja

Struja tereta određena je pomoću instalirane snage koju vod prenosi po relaciji:

- za trofazno opterećenje

$$I_B = \frac{P}{\sqrt{3} \cdot U \cdot \cos\varphi}$$

- za jednofazno opterećenje

$$I_B = \frac{P}{U_F \cdot \cos\varphi}$$

gdje su:

- P(W) – radna snaga
- U(V) – napon (jednofazno 230V, trofazno 400V)
- cos φ – faktor snage

Dozvoljena struja voda IZ određuje se prema HRN HD 60364-4-43 (odnosno uputstvu proizvođača), a ovisno o tipu električnog razvoda.

Nakon završenih radova potrebno je obaviti mjerenje i o tome izdati ispitne liste i protokole.

Izračunati podaci su prikazani u tablici na kraju ovog poglavlja.

### 3.2. Kontrola pada napona

Pad napona za svaki strujni krug određen je prema normi HRN HD 60364-5-52 Niskonaponske električne instalacije – Dio 5-52: Odabir i ugradnja električne opreme – Sustavi razvođenja.

U tablici 1 navodi se dozvoljeni pad napona između početka niskonaponske instalacije i krajnjeg potrošača.

Vrsta instalacije	Pad napona rasvjete (%)	Pad napona ostale instalacije (%)
Električna instalacija napajana direktno iz niskonaponske mreže	3	5
Električna instalacija napajana iz vlastite trafostanice	6	8
Napomena: za električne instalacije čija je duljina veća od 100 m dopušteni pad napona se povećava za 0,005% po dužinskom metru iznad 100 m, ali ne više od 0,5%.		

Tablica 1: Dozvoljeni padovi napona u električnoj instalaciji

Pad napona za svaki strujni krug računa se prema izrazu:

$$\Delta U = k \cdot Z \cdot I_B = k \cdot I_B \cdot \frac{L}{n} \cdot (r \cdot \cos\varphi + x \cdot \sin\varphi) \quad [V]$$

gdje su:

- k – koeficijent koji se uzima ovisno o faznosti sustava
  - 2 za jednofaznu i dvofaznu instalaciju
  - $\sqrt{3}$  za trofaznu instalaciju
- $I_B$  [A] – struja tereta
- L [km] – dužina dionice kabela
- n – broj paralelno vođenih kabela u jednoj fazi
- r [ $\Omega$ /km] – jedinični otpor kabela po kilometru
- x [ $\Omega$ /km] – jedinična reaktancija kabela po kilometru
- $\cos\varphi$  – faktor snage opterećenja,  $\sin\varphi$  se računa prema izrazu  $\sin\varphi = \sqrt{1 - \cos^2\varphi}$

Pad napona za svaki strujni krug potrebno je prikazati u postocima prema izrazu:

$$\Delta u [\%] = \frac{\Delta U}{U_R} \cdot 100$$

gdje je:

- $U_R$  [V] – jednofazni sustav 230V, trofazni sustav 400V

Padovi napona su izračunati po dionicama, a ukupni pad napona dobiven je zbrajanjem padova napona u dionicama, računajući od napojne točke. Izračunati podaci su prikazani u tablici na kraju ovog poglavlja.

### 3.3. Kontrola djelovanja zaštite

Zaštita od indirektnog električnog udara predviđena je automatskim isključenjem napajanja a prema HRN HD 60364-4-41 Sigurnosna zaštita – Zaštita od električnog udara. Zaštitni uređaj mora automatski isključiti napajanje linijskog vodiča kruga ili opreme u slučaju kvara zanemarive impedancije između linijskog vodiča i izloženog vodljivog dijela ili zaštitnog vodiča u strujnom krugu ili opremi u vremenu navedenom u tablici 2.

SISTEM	50 V < U <sub>0</sub> ≤ 120 V		120 V < U <sub>0</sub> ≤ 230 V		230 V < U <sub>0</sub> ≤ 400 V		U <sub>0</sub> > 400V	
	s		s		s		s	
	a.c.	d.c.	a.c.	d.c.	a.c.	d.c.	a.c.	d.c.
TN	0,8	a	0,4	1	0,2	0,4	0,1	0,1
TT	0,3	a	0,2	0,4	0,07	0,2	0,04	0,1

Napomena: a – Isključivanje može biti zbog razloga koji nije električni udar.

Tablica 2: Maksimalna vremena isključenja

Navedena maksimalna vremena prekidanja prikazana u tablici 2 moraju se primijeniti na strujne krugove s nazivnom strujom koja ne prelazi:

- 63 A s jednom ili više utičnica,
- 32 A napajani samo fiksni izvodi za električnu opremu.

U instalaciji je predviđen električni razvod tipa TN-S. Automatsko isključenje napajanja je predviđeno automatskim osiguračima.

Pri kvaru zanemarive impedancije između faznog vodiča (L) i zaštitnog vodiča (PE), za svaki strujni krug moraju biti zadovoljeni slijedeći uvjeti:

$$t_i \leq t_d$$

$$Z_S \cdot I_a \leq U_0$$

odnosno:

$$I_a \leq \frac{U_0}{Z_S} = I_K$$

gdje su:

- $t_i$  – vrijeme isključenja zaštitnog uređaja

- td – vrijeme u kojem je potrebno isključiti uređaj (tablica 2)
- IK – vrijeme kvara
- ZS – impedancija petlje kvara
- U0 – nazivni napon između faznog i nul vodiča
- Ia – nazivna struja zaštitnog uređaja

Rezultati za najnepovoljnije strujne krugove prikazani su u tablici na kraju ovog poglavlja, a iz njih se vide vremena isključenja manja od dozvoljenih pa će zaštita biti djelotvorna.

### 3.4. Proračun otpora uzemljenja

Uzemljenje je predviđeno kao temeljni uzemljivač. Temeljni uzemljivači ugrađuju se u betonske temelje objekta postavljanjem metalnih vodiča tako da preko velike površine betona dolaze u kontakt s okolnom zemljom.

Temeljni uzemljivač izvodi se trakom od pocinčanog željeza 25x4 mm položenom u betonski temelj u obliku prstena po obodu zgrade. Kako bi temeljni uzemljivač bio zaštićen od korozije, treba ga sa svih strana omediti betonom debljine od najmanje 5 cm. Na taj će način imati gotovo neograničen vijek trajanja. Pocinčanu željeznu traku potrebno je spojiti/zavariti s armaturom u razmaku minimalno od 2m.

Otpor uzemljenja temeljnih uzemljivača izračunava se pomoću formule:

$$R_z = \frac{\rho_z}{\pi \cdot d}$$

gdje je:

- $\rho_z$  – otpornost tla [ $\Omega\text{m}$ ]
- $d$  – promjer polukugle za koju zamišljamo da je jednakog obujma kao i beonski temelj u koji je ugrađen metalni vodič kao temeljni uzemljivač [m]

Promjer  $d$  se računa iz izraza:

$$d = 1,57 \cdot \sqrt[3]{V_t}$$

pri čemu je  $V_t$  obujam temelja u  $\text{m}^3$ .

Uz specifični otpor zemlje od  $\rho_z=50 \Omega\text{m}$ , za dubinu polaganja  $h=0,6 \text{ m}$ , širinu temelja  $0,4\text{m}$  i ukupnu dužinu trake u temelju  $L=120 \text{ m}$  ukupni otpor rasprostiranja temeljnog uzemljivača je:

$$R_z = \frac{\rho_z}{\pi \cdot 1,57 \cdot \sqrt[3]{V_t}} = \frac{50}{\pi \cdot 1,57 \cdot \sqrt[3]{0,6 \cdot 0,4 \cdot 120}} = 3,30 \Omega$$

Iz dobivenog otpora rasprostiranja uzemljivača vidi se da je otpor rasprostiranja u dozvoljenim granicama.

### 3.5. Proračun fotonaponskog sustava

#### Odabir panela

Odabrano je 20 monokristalna fotonaponska panela, svaki snage 480Wp, podijeljnih u dva stringa. Specifikacije fotonaponskog modula dane su u tehničkom opisu.

Ako se uzmu u obzir minimalna i maksimalna temperatura modula ( $-15^\circ\text{C}$  i  $+80^\circ\text{C}$ ) i standardna testna temperatura od  $25^\circ\text{C}$  Uzimajući u obzir temperaturni raspon definiran od strane proizvođača fotonaponskih modula potrebno je izračunati maksimalni napon otvorenog kruga, minimalni i maksimalni MPP napon prema sljedećoj formuli:

$$V_{OC}(T) = V_{OC,STC} - N_s \cdot \beta \cdot (25 - T_{CEL})$$

PODACI O IZMJENJIVAČU	
ULAZ(DC)	
Maksimalni FN ulazni napon [V]	1100
Startni napon [V]	150
Nominalni FN ulazni napon [V]	620
MPP naponski raspon [V]	150
	1000
Broj MPPT	2
Maksimalni broj FN nizova po jednom MPPT	2
Maksimalna FN ulazna struja po MPPT [A]	15
Maksimalna DC struja kratkog spoja po MPPT [A]	25
IZLAZ(AC)	
AC izlazna snaga [kVA]	8
Maksimalna AC izlazna struja [A]	13,5
Nominalni AC napon	3/N/PE,400V
AC naponski raspon [V]	380-440
PODACI O PANELU	
Snaga [W]	480
Napon otvorenog kruga $U_{oc}$ [V]	44,5
Struja kratkog spoja $I_{sc}$ [A]	13,78
Napon maksimalne snage $U_{mp}$ [V]	37,1
Struja maksimalne snage $I_{mp}$ [A]	12,95
Temperaturni koeficijent VOC ( $\beta$ )	-0,27
Temperaturni raspon [°C]	-15
	80
Proračun karakteristika panela	
Maksimalni napon otvorenog kruga [V]	55,3
Minimalni MPP napon [V]	22,25
Maksimalni MPP napon [V]	47,9
Maksimalna struja kratkog spoja [A]	17,225
<b>Broj panela u stringu:</b>	<b>10</b>
Proračun karakteristika stringa	
Maksimalni napon otvorenog kruga [V]	553
Minimalni MPP napon [V]	222,5
Maksimalni MPP napon [V]	479
Ograničenja izmjenivača (maksimalno i minimalno dopušteni paneli)	
Max. broj panela prema $V_{oc,max}$	19,8915
Min. broj panela prema $V_{MPP,min}$	6,741573
Max. broj panela prema $V_{MPP,max}$	20,87683

Iz proračuna je vidljivo da za navedeni izmjenjivač maksimalni broj panela u stringu je 19, a minimalni broj panela je 7, za zadani temperaturni raspon.

### Odabir kabela

Paneli su povezani u seriju pomoću kabela slijedećih karakteristika:

Presjek	4mm <sup>2</sup>
Nazivni napon	1500VDC
Nazivna struja pri 60°C	44 A
Maksimalna temperatura kabela	120°C
Korekcijski faktor pri 70°C	0.91

Ako uzmemo u obzir korekcijski faktor 0.9 (zbog vođenja kabela u cijevi) dobijemo nazivnu struju od 36A što je i dalje veće od maksimalne struje kratkog spoja u stringu što znači da predviđeni kabel odgovara.

Prema duljini kabela i vršnoj struji stringa potvrđuje se da presjek istosmjernog kabela  $S_m$  (mm<sup>2</sup>) odgovara projektiranom postrojenju, te pad napona neće biti veći od 1%  $U_{mpp}$ :

$$S_m = \frac{2 \cdot l_m \cdot I_{st}}{1\% \cdot U_{mpp} \cdot k}$$

Struja stringa isto je jednaka struji  $I_{mpp}$  pojedinog fotonaponskog modula u stringu i iznosi  $I_{mpp} = I_{st} = 12,95$  A. Duljina kabela za najnepovoljnije postavljene stringe u odnosu na izmjenjivač iznosi  $l_m = 30$  m.  $U_{mpp}$  jednog fotonaponskog modula iznosi 37,10 V, tada  $U_{mpp}$  stringa od 10 FN modula iznosi  $U_{mpp} = 371,0$  V. Faktor vodljivosti  $k$  iznosi 56 za bakar, te 37 za aluminij. Kako su projektirani bakreni istosmjerni vodiči, uzima se  $k = 56$ .

Dobiva se presjek istosmjernog kabela  $S_m = 3,75$  mm<sup>2</sup>. Projektirani presjek vodiča od 4 mm<sup>2</sup> zadovoljava potrebe projektirane elektrane.

Uz instaliranu snagu  $P_i = 8$  kW, faktor istovremenosti  $f_i = 1$ , dobiva se vršna snaga  $P_v = 8$  kWp. Računa se najveća struja izmjeničnog kruga:

$$I = \frac{P_v}{U \cdot \cos \varphi} \text{ (A)}$$

Uz  $\cos \varphi = 1$ , maksimalna izlazna izmjenična struja iznosi  $I = 13,5$  A.

### Energetska bilanca elektrane

Energetska bilanca elektrane rađena je u programskom paketu Sunny Web Design uzimajući u obzir slijedeće podatke pri izračunu:

Adresa: Ulica Vinka Belobrka 30, Virovitica, k.č.br. 1045/1, k.o. Petrovac

Nagib krova: 35°

Azimut: 6° i -84°

Instalirana DC snaga panela: 9,6kW

Procjena potrošnje rađena je na modelu kućanstva i prosječnom godišnjom potrošnjom od 12000 kWh, tako da slijedeći proračuni su procjena i moguće je odstupanje od stvarne proizvodnje i potrošnje.

### Proizvedena energija (kWh)

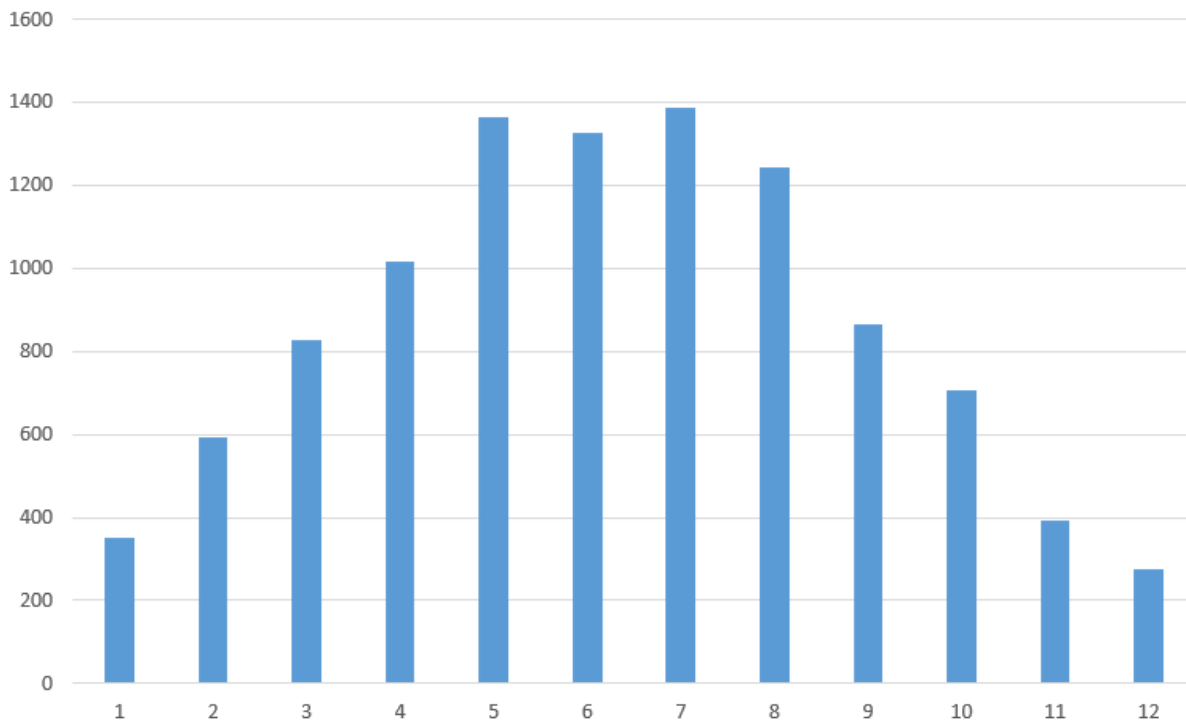

Graf 1. Procjena proizvodnje elektrane na godišnjoj razini po mjesecima

Proizvodnja se može podijeliti na samopotrošnju i na električnu energiju koja je predana u mrežu

## Proizvedena energija (kWh)

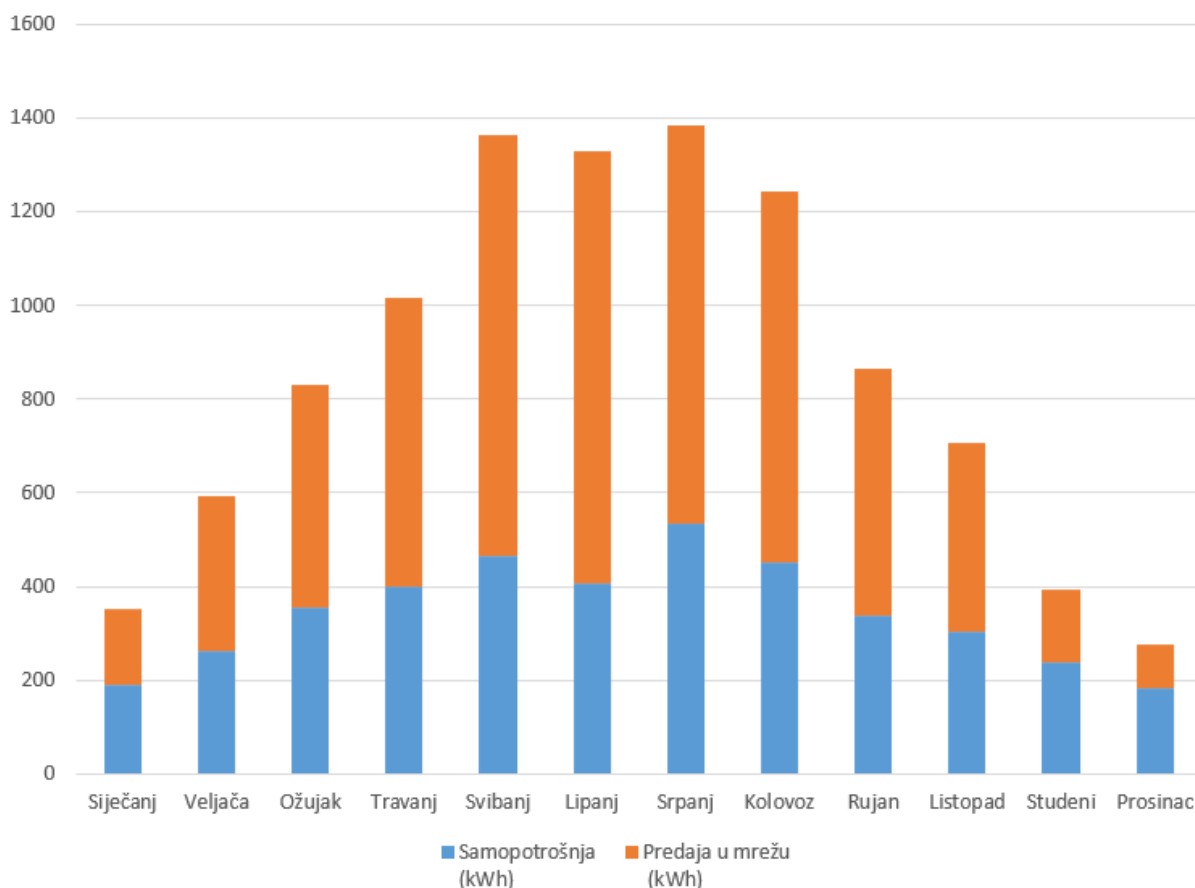

Graf 2. Procjena proizvodnje elektrane na godišnjoj razini po mjesecima

U slijedećoj tablici prikazana je procjena proizvodnje i potrošnje za jednu kalendarsku godinu

Mjesec	Procjena Proizvodnje (kWh)	Samopotrošnja (kWh)	Predaja u mrežu (kWh)	Preuzeta energija (kWh)
Siječanj	353	191	162	901
Veljača	594	262	332	675
Ožujak	829	355	474	760
Travanj	1015	401	614	570
Svibanj	1365	467	898	451
Lipanj	1328	408	920	373
Srpanj	1386	533	853	494
Kolovoz	1243	451	793	536
Rujan	865	339	526	508
Listopad	708	303	405	728
Studeni	394	239	155	946
Prosinac	275	183	92	925

Procjena potrošnje električne energije od 12000kWh može se podijeliti na samopotrošnju i na energiju preuzetu iz mreže.

Prosječna godišnja potrošnja	12000 kWh
Procijenjena godišnja proizvodnja	10355 kWh
Predaja viška proizvedene energije u mrežu	6224 kWh
Preuzeta energija iz mreže	7867 kWh
Samopotrošnja	4132 kWh

Zgrada je stambene namjene, tako da je cilj što više proizvedene energije iskoristiti kako bi udio samopotrošnje a i samoodrživosti bio što veći.

Prema Metodologiji provođenja energetskih pregleda i certificiranja zgrada, faktor emisije CO<sub>2</sub> za električnu energiju u Republici Hrvatskoj iznosi 280g/kWh. Za proizvedenu energiju od 10355 kWh/god ukupno smanjenje CO<sub>2</sub> iznosi:

$$(280\text{g/kWh} * 10355 \text{ kWh/god}) = 2899.4\text{kg/god}$$

Provedbom ove mjere očekuje se godišnje smanjenje emisije CO<sub>2</sub> zbog potrošnje električne energije za 2.9 tone

### 3.6. Proračun autonomije napajanja vatrodojavne centrale

Predviđeno je dostatno napajanje za vatrodojavnu centralu i uređaje. Akumulatorski punjač baterije stalno održava baterije u punom pogonskom stanju. Potrebno je predvidjeti autonomiju sustava za dojavu požara od 72 sata u slučaju nestanka mrežnog napajanja u normalnom režimu rada i 0,5 sati rada u alarmu, a da kapacitet akumulatora ne padne ispod 80 % nominalnog kapaciteta te na osnovu toga odrediti rezervno napajanje baterijama.

$$C_{ak} = 1,25 \times ( I_1 \times t_1 + I_2 \times t_2 ) \text{ (Ah)}$$

- C<sub>ak</sub> - kapacitet AKU baterije  
I<sub>1</sub> - struja - normalno stanje  
I<sub>2</sub> - struja - alarmno stanje  
t<sub>1</sub> - vrijeme autonomije u mirovanju  
t<sub>2</sub> - vrijeme autonomije u alarmu

koeficijent 1,25 se uzima ako je vrijeme autonomije manje od 24sata.

Ako je vrijeme autonomije veće od 24 sata (30 ili 72 sata), taj koeficijent je 1, pa je potreban kapacitet baterije:

$$C_{ak} = I_1 \times t_1 + I_2 \times t_2 \text{ (Ah)}$$

Ugrađena baterija ima takav kapacitet da se osigura 72 sata autonomije rada u nadziranju i 0,5 sati rada u alarmnom stanju, a da kapacitet akumulatora ne padne ispod 80% nominalnog kapaciteta. Baterije su dovoljnog kapaciteta za izvršenje opisanih funkcija i ugrađene su u kućištu centrale. Da bi se osigurala signalizacija ispravnosti baterija predviđen je potpuni nadzor. Proračun kapaciteta baterija nalazi se u tablici.

Tablica proračuna:

Opis	Količina	Potrošnja u mirovanju (mA)	Potrošnja u mirovanju (mA)	Potrošnja u alarmu (mA)	Potrošnja u alarmu (mA)
Vatrodajna centrala	1	145	145	190	190
Optički vatrodajni detektor	11	0,2	2,2	10	110
Optičko termički vatrodajni detektor	2	0,2	0,4	10	20
Ručni javljač	1	0,08	0,08	2	2
Adresabilna zidna sirena s bljeskalicom	4	0,2	0,8	20	80
		<b>Ukupna potrošnja:</b>	<b>148,48</b>		<b>402</b>
Prema VDE0833-2:2017 ako vrijeme autonomije u mirovanju iznosi 72 sata, za faktor Ks uzima se vrijednost 1, inače 1,25					
		Potrošnja u mirovanju (A)	$I_1 = 0,14848$		A
		Potrošnja u alarmu (A)	$I_2 = 0,402$		A
		Vrijeme autonomije u mirovanju (h)	$t_1 = 72$		h
		Vrijeme autonomije u alarmu (h)	$t_2 = 0,5$		h
		Minimalan kapacitet akumulatorskih baterija	$C_{ak} = 10,89156$		Ah

Projektom je predviđena baterija za centralu sustava za dojavu požara kapaciteta od 2 x 7 Ah, 12V i dovoljnog je kapaciteta da se osigura 72 sata autonomije rada u nadziranju i 0,5 sati rada u alarmnom stanju, a da kapacitet akumulatora ne padne ispod 80% nominalnog kapaciteta.

### 3.7. Proračun duljine petlje sustava za dojavu požara

Za izvedbu petlji sustava za dojavu požara koristi se kabel tip JB-Y(St)Y 2x2x0,8mm (presjek 0,5 mm<sup>2</sup>). Otpor petlje pri 20 °C maks. 73,2 Ω/km.

Prema tehničkim karakteristikama centralnog uređaja, maksimalni dopušteni otpor linije iznosi 40 Ω.

Maksimalna dopuštena duljina vodiča u jednoj petlji određena je sljedećim izrazom:

$$L = \frac{A \times R}{2\rho} [m]$$

U gornjoj formuli je:

L = dozvoljena maksimalna duljina vodiča (m)

A = presjek vodiča (0,5 mm<sup>2</sup>)

R = dozvoljeni maksimalni otpor linije (40Ω za projektiranu centralu)

P = specifični otpor bakra (0,0175 Ωmm<sup>2</sup> / m)

$$L = \frac{0,5 * 40}{2 * 0.0175} = 571m$$

Maksimalna duljina petlje iznosi 100m što je znatno manje od dopuštene duljine od 571 m!



MD ING j.d.o.o., Braće Radića 74  
Sladojevci, 33520 Slatina - HR, OIB:  
60235675919

INVESTITOR: Dom za odrasle osobe Borova, Stjepana Radića 9A , 33410 Borova , OIB: 75988025471  
GRAĐEVINA: Građenje zgrade javne i društvene namjene (socijalna ustanova) – izgradnja i opremanje  
zgrade za organizirano stanovanje korisnika Doma za odrasle osobe Borova te izgradnja pomoćne zgrade  
(alatnice i spremišta)

LOKACIJA: Ulica Vinka Belobrka 30, Virovitica, k.č.br. 1045/1, k.o. Petrovac

### 3.8. Proračun procjene rizika za sustav zaštite od udara munje

Proračun procjene rizika izvodi se prema „Tehničkom propisu za sustave zaštite od djelovanja munje na građevinama“, NN 87/2008 koji za tu svrhu upućuje na hrvatsku normu HRN EN 62305, 2. Dio „Upravljanje rizikom“. Proračun je napravljen u pomoću programskog paketa DEHNSupport i dan je u nastavku.

Projektant:

Matej Dunković, mag.ing.el

OZNAKA STRUJ. KRUGA	SNAGA P(kW)	Faktor istovremenosti	SNAGA P(kW)	FAKTOR SNAGE	BROJ FAZA	BROJ STRUJA TERETA I <sub>b</sub> (A)	STRUJA ZAŠTIT. URED. I <sub>b</sub> (A)	STRUJA TERETA I <sub>b</sub> (A)	BROJ STRUJA ZAŠTIT. URED. I <sub>b</sub> (A)	KABEL				IMPEDANCIJA				NAPON PREMA ZEMLJI U <sub>0</sub> (V)	FAKTOR STRUJA KVARAL. ZASTITIT (A)	VRUĆENE ISKLJUČENJA DOZVO. LJENO I <sub>t</sub> (s)	PAD NAPONA		PREOPTERECENJE		OPREMA
										TIP	A (mm <sup>2</sup> )	DOZVO. LJENA STRUJA I <sub>z</sub> (A)	FAKTOR POLA- DIONICE GANJA	JEDIN. OTPOR (60° C) r ( )	JEDIN. REAK- TANCIA x ( )	DIONICE Z ( )	DIONICE UKUPNO Z <sub>0</sub> ( )				STRUJA KVARAL. (A)	FAKTOR PRORADE ZASTITIT I <sub>ktin</sub>	UREĐAJA I <sub>t</sub> (s)	DOZVO. LJENO I <sub>t</sub> (s)	
W0	37,20	0,4637	17,25	1	1	3	24,3	25	1	1	25,0	2,30214	0,084	0,1152	0,1152	207	1796,8295	71,87	-0,01	0,4	0,605	0,605	87,000	43,75	KPMO-GRO
W02	8,00	1,0000	8,00	1	1	3	11,3	25	1	1	5,0	3,87464	0,1	0,0388	0,0388	207	5340,6534	213,63	-0,01	0,4	0,095	0,700	63,800	43,75	AC-SBE ELEKTRANA
W03	4,90	0,6122	3,00	0,95	3	3	4,4	25	1	1	52,0	3,87464	0,1	0,4031	0,4031	207	513,52437	20,54	-0,01	0,4	0,372	0,977	63,800	43,75	GRO-RO
WR2	0,30	1,0000	0,30	0,95	1	1	1,4	10	1	1	15,2	15,2218	0,115	1,0656	1,1808	207	175,31092	17,53	-0,01	0,4	0,748	1,353	22,040	19,00	RASVJETA
WR7	3,20	1,0000	3,20	0,95	1	1	14,6	16	1	1	22,0	9,32178	0,11	0,4102	0,5254	207	393,99319	24,62	-0,01	0,4	3,075	3,660	34,438	28,00	VJ MULTISPLIT KLIME
WR1	0,30	1,0000	0,30	0,95	1	1	1,4	10	1	1	20,0	15,2218	0,115	0,6089	0,6089	207	339,96323	34,00	-0,01	0,4	0,427	1,404	23,200	19,00	RASVJETA
W5	2,00	1,0000	2,00	0,95	1	1	9,2	16	1	1	15,0	9,32178	0,11	0,2797	0,2797	207	740,15045	46,26	-0,01	0,4	1,310	2,287	36,250	28,00	EL BOILER

FAZA PROJEKTA: Glavni projekt

STRUKOVNA ODREDNICA: Elektrotehnički projekt

**Datum: 9.1.2025.**

**Projekt br.:**

## **Zaštita od munje Upravljanje rizikom**

Izrađeno prema međunarodnoj normi:  
IEC 62305-2:2010-12

uzevši u obzir nacionalnu normu i ev. dodatke:  
HRN EN 62305-2:2013

**Pregled mjera za smanjenje šteta od djelovanja munja  
prema procjeni rizika za projekt:**

**Projekt građevine:**

Zgrada za organizirano stanovanje korisnika Doma za odrasle osobe  
Borova

HR

**Klijent/Naručitelj:**

**Procjenu rizika izradio:**

Matej Dunković, mag.ing.el., E3488

Procjena rizika štete na građevinama prema normi HRN EN  
62305-2:2013

## Popis sadržaja

1. **Popis skraćenica**
2. **Normativne osnove**
3. **Rizik nastanka štete i izvori štete**
4. **Podaci za projekt**
  - 4.1. Rizici koje treba uzeti u obzir
  - 4.2. Geografski podaci i podaci za građevinu
  - 4.3. Podjela građevine na zone zaštite od munje/zone
  - 4.4. Opskrbni vodovi
  - 4.5. Rizik od požara
  - 4.6. Mjere za smanjenje posljedica požara
  - 4.7. Posebna opasnost za ljude u zgradi
5. **Proračun rizika**
  - 5.1. Rizik R1, Ljudski životi
  - 5.2. Odabir zaštitnih mjera
6. **Zakonske obveze**
7. **Opće obavijesti**
8. **Definicija nazivlja**

Procjena rizika štete na građevinama prema normi HRN EN  
62305-2:2013

## 1. Popis skraćenica

a	stopa amortizacije
$a_t$	razdoblje amortizacije
$c_a$	novčana vrijednost životinja u nekoj zoni
$c_b$	novčana vrijednost neke zone građevine
$c_c$	novčana vrijednost sadržaja neke zone
$c_s$	novčana vrijednost sustava u nekoj zoni (uključujući njihove funkcije)
$c_t$	ukupna novčana vrijednost građevine
$C_{D,CDJ}$	faktor lokacije građevine, odn. spojene građevine
$C_L$	godišnji troškovi svih gubitaka bez zaštitnih mjera
$C_{PM}$	godišnji troškovi odabranih zaštitnih mjera
$C_{RL}$	godišnji troškovi preostalih gubitaka
EB	izjednačavanje potencijala u LPS-u (en: Lightning Equipotential Bonding)
H	visina građevine
$H_p$	najviša točka građevine
i	kamatna stopa
$K_{S1}$	faktor kojim se uzima u obzir učinkovitost vanjskog zaslona građevine (vanjski prostorni zaslon)
$K_{S1W}$	širina oka mreže vanjskog zaslona građevine
$K_{S2}$	faktor kojim se uzima u obzir učinkovitost unutarnjeg zaslona građevine (unutarnji prostorni zaslon)
$K_{S2W}$	širina oka mreže unutarnjeg zaslona građevine
L1	gubitak ljudskih života
L2	gubitak javne opskrbe
L3	gubitak nenadomjestive kulturne baštine
L4	gospodarski gubici
L	duljina građevine
LEMP	elektromagnetski udarni val munje (en: Lightning Electromagnetic Impulse)
LP	zaštita od munje (en: Lightning Protection) (sastoji se od sustava za zaštitu od munje (LPS-a) i zaštitnih mjera protiv LEMP-a (SPM-a, en: Surge Protective Measures))
LPL	razina zaštite od munje (en: Lightning Protection Level)
LPS	sustav za zaštitu od munje (en: Lightning Protection System)
LPZ	zona zaštite od munje (en: Lightning Protection Zone) (zona u kojoj vlada određeno elektromagnetsko okruženje)
m	stopa održavanja
$N_D$	broj opasnih događaja zbog udara munja u građevinu
$N_G$	gustoća udara munja
$P_B$	vjerojatnost da udar munje prouzroči materijalne štete na građevini
PEB	izjednačavanje potencijala u LPS-u
PSPD	usklađeni sustav SPD-a
R	rizik štete
$R_1$	rizik gubitaka ljudskih života u građevini
$R_2$	rizik gubitka javne opskrbe
$R_3$	rizik gubitka nenadomjestive kulturne baštine
$R_4$	rizik gospodarskih gubitaka u građevini
$R_A$	sastavnica rizika za ozljede živih bića (pri udaru munje u građevinu)
$R_B$	sastavnica rizika za materijalne štete na građevini (pri udaru munje u građevinu)
$R_C$	sastavnica rizika za kvar unutarnjih sustava (pri udaru munje u građevinu)

Procjena rizika štete na građevinama prema normi HRN EN 62305-2:2013

$R_M$	sastavnica rizika za kvar unutarnjih sustava (pri udaru munje pokraj građevine)
$R_U$	sastavnica rizika za ozljede živih bića (pri udaru munje u spojeni opskrbeni vod)
$R_V$	sastavnica rizika za materijalne štete na građevini (pri udaru munje u spojeni opskrbeni vod)
$R_W$	sastavnica rizika za kvar unutarnjih sustava (pri udaru munje u spojeni opskrbeni vod)
$R_Z$	sastavnica rizika za kvar unutarnjih sustava (pri udaru munje pokraj spojenog opskrbnog voda)
$R_T$	prihvatljivi rizik štete (vrijednost rizika štete prihvatljivog za štječenu građevinu)
$r_f$	faktor smanjenja rizika od požara na građevini
$r_p$	faktor smanjenja rizika koji uzima u obzir zaštitne mjere za smanjenje posljedica požara
$S_M$	godišnja novčana ušteda
SPD	uređaj za zaštitu od udarnih struja i prenapona munje (en: Surge Protective Device)
SPM	zaštitne mjere protiv LEMP-a (mjere za smanjenje rizika od kvarova električnih i elektroničkih sustava zbog LEMP-a) (en: Surge Protective Measures)
$t_{ex}$	trajanje prisutnosti opasnih eksplozivnih atmosfera
$W$	širina građevine
$Z$	zona građevine

## 2. Normativne osnove

Niz normi HRN EN 62305 sastoji se od ovih dijelova:

- HRN EN 62305-1:2013 - „Zaštita od munje – 1. dio: Opća načela“
- HRN EN 62305-2:2013 - „Zaštita od munje – 2. dio: Upravljanje rizikom“
- HRN EN 62305-3:2013 - „Zaštita od munje – 3. dio: Materijalne štete na građevinama i opasnost za život“
- HRN EN 62305-4:2013 - „Zaštita od munje – 4. dio: Električni i elektronički sustavi unutar građevina“

## 3. Rizik nastanka štete i izvori štete

Za izbjegavanje posljedica udara munje mora se promatrana građevina zaštititi određenim zaštitnim mjerama. U normi HRN EN 62305-2:2013, *Upravljanje rizikom* opisan je postupak procjene rizika s pomoću kojeg se određuju potrebne zaštitne mjere od djelovanja munje. Svrha upravljanja rizikom je da se s pomoću zaštitnih mjera smanji rizik na prihvatljivu razinu.

Provedena procjena rizika prema normi HRN EN 62305-2:2013 za projekt Zgrada za organizirano stanovanje korisnika Doma za odrasle osobe Borova - građevinu Građevina pokazala je da na promatranoj građevini treba postaviti zaštitne mjere. Proračunom je ustanovljena određena opasnost za građevinu te, ako je potrebno, zaštitne mjere za smanjenje rizika. Rezultat procjene rizika ne smije biti samo razred sustava zaštite od munje, nego cjelovito rješenje zaštite uključujući i potrebne mjere zaslanjanja protiv pojave LEMP-a.

## 4. Podaci za projekt

### 4.1 Rizici koje treba uzeti u obzir

Procjena rizika štete na građevinama prema normi HRN EN 62305-2:2013

Na temelju vrste i načina uporabe građevine Građevina, odabrani su i razmotreni ovi rizici:

Rizik R<sub>1</sub>: Rizik za gubitke ljudskih života: RT: 1,00E-05

Zajedno s odabirom rizika definirani su i prihvatljivi rizici RT.

Cilj je procjene rizika da se trenutni rizik dovede na prihvatljivi rizik RT i to putem gospodarski opravdanog odabira zaštitnih mjera.

#### 4.2 Geografski podaci i podaci za građevinu

Osnova za procjenu rizika prema normi HRN EN 62305-2:2013 je gustoća udara munje u zemlju  $N_g$ . Za lokaciju promatrane građevine Građevina najprije se s pomoću Karte broja grmljavinskih dana očitava broj grmljavinskih dana 27,50. Odatle se računskim putem dobiva gustoća udara u zemlju  $N_g$  (1/god/km<sup>2</sup>).

Napomena: taj način posrednog određivanja vrijednosti  $N_g$  vrijedi za sve zemlje koje imaju karte broja grmljavinskih dana, a još nemaju karte gustoće udara munje!

Za opasnost izravnog udara najvažnije su dimenzije građevine. Na temelju toga određuju se tzv. sabirne površine za izravne i neizravne udare munja.

Na temelju podataka o veličini građevine dobivaju se ove izračunane sabirne površine:

Sabirna površina za izravne udare:	2.691,00 m <sup>2</sup>
Sabirna površina za neizravne udare: (pokraj te građevine)	821.632,00 m <sup>2</sup>

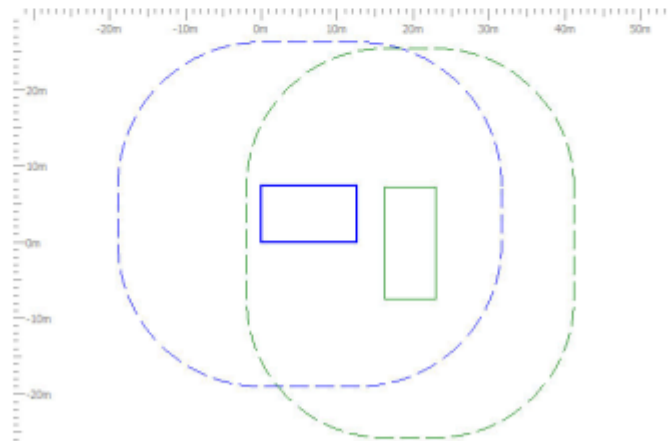

Procjena rizika štete na građevinama prema normi HRN EN  
62305-2:2013

Važan aspekt za određivanje broja mogućih izravnih i neizravnih udara munje je i okolica građevine. Za građevinu Građevina je ta okolnost određena faktorom:

Relativni položaj  $C_d$ : 0,50

S obzirom na gustoću udara munja u zemlju i veličinu građevine te njene okolice, može se računati s ovim vrijednostima broja opasnih događaja:

- broj opasnih događaja zbog izravnih udara u građevinu:  $N_D = 0,0037$  1/god.
- broj opasnih događaja zbog neizravnih udara u građevinu:  $N_M = 2,2595$  1/god.

#### 4.3 Podjela građevine na zone zaštite od munje/zone

Građevina Građevina pri razmatranju nije podijeljena na zaštitne zone od udara munje odn. zone.

L1tz – Trajanje zadržavanja ljudi u promatranoj zoni:  
L1nz – Broj moguće ugroženih ljudi (žrtava):

8.760 Sati/god.  
0 Ljudi

#### 4.4 Opskrbni vodovi

Pri procjeni rizika moraju se svi ulazni i izlazni opskrbeni vodovi promatrane građevine uzeti u obzir. Spojeni električno vodljivi cjevovodi ne moraju se uzimati u obzir ako su spojeni na glavnu sabirnicu za izjednačivanje potencijala građevine.

Ako ti vodovi nisu tako spojeni, onda postoji opasnost koja se mora uzeti u obzir pri procjeni rizika (pripaziti na zahtjev za izjednačivanje potencijala!)

- EKI
- NN

Za svaki određeni vod utvrđeni su ovi parametri, npr. kao:

- vrsta voda (nadzemni/kabelski)
- duljina voda (izvan građevine)
- okolica
- spojena građevina
- način vođenja unutarnje instalacije (sa zaslonom/bez zaslona)
- najmanji podnosivi udarni napon (naponska čvrstoća krajnjih uređaja).

Na temelju toga utvrđena je moguća opasnost za građevinu kao i njen sadržaj kao posljedice udara munja u opskrbeni vod ili pokraj njega, što je uvršteno u procjenu rizika.

#### 4.5 Rizik od požara

Rizik od požara u građevini je jedan od najvažnijih elemenata za izračun potrebnih zaštitnih mjera. Rizik od požara za građevinu Građevina je kategoriziran kao:

- Normalni rizik od požara

#### 4.6 Mjere za smanjenje posljedica požara

Procjena rizika štete na građevinama prema normi HRN EN  
62305-2:2013

U proračunu su za smanjenje posljedica požara odabrane ove zaštitne mjere:

- Nisu poduzete nikakve mjere

#### 4.7 Posebna opasnost za ljude u zgradi

Na temelju broja ljudi moguća je opasnost nastanka panike na građevini Građevina, kategorizirana kako slijedi:

- Nema posebne opasnosti

#### 5. Proračun rizika

Kako je opisano u 4.1, izračunani su sljedeći rizici kako je navedeno u 5. Za svaki je rizik plavom crtom označena prihvatljiva vrijednost, a zelenom ili crvenom rizik dobiven izračunom.

##### 5.1 Rizik R1, Ljudski životi

Za ljude izvan i unutar građevine Građevina izračunani su ovi rizici:

Prihvatljivi rizik: 1,00E-05  
Izračunani rizik R1 (nezaštićena građevina): 2,52E-05

Izračunani rizik R1 (zaštićena građevina): 1,37E-06

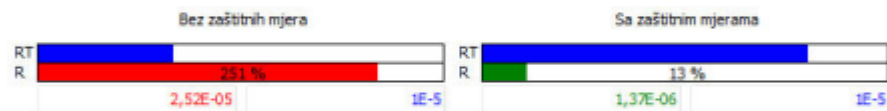

Da bi se smanjilo postojeće rizike moraju se poduzeti zaštitne mjere prema opisu u 5.

##### 5.2 Odabir zaštitnih mjera

Odabirom sljedećih zaštitnih mjera postojeći se rizik svodi na prihvatljivu razinu.

Predstojeći odabir zaštitnih mjera je dio upravljanja rizikom za građevinu Građevina i vrijedi samo za tu građevinu.

Predstojeći odabir zaštitnih mjera je dio upravljanja rizikom za Objekt Građevina i vrijedi samo za tu građevinu.

Zaštitne mjere Stanje sa zaštitom / Željeno stanje:

Područje	Zaštitna mjera	Koeficijent
pB:	Sustav zaštite od munje LPS LPS razreda IV	2.000E-01

Procjena rizika štete na građevinama prema normi HRN EN  
62305-2:2013

pEB:	Izjednačivanje potencijala u okviru LPS-a Izjednačivanje potencijala za razinu LPL III ili LPL IV	5.000E-02
	<u>NN:</u>	
pSPD:	Usklađena SPD zaštita LPL 3 ili 4	5.000E-02

Procjena rizika štete na građevinama prema normi HRN EN  
62305-2:2013

## 6. Zakonske obveze

Provedena procjena rizika odnosi se na podatke upravitelja zgrade i/ili vlasnika ili stručnjaka, koji su ih prihvatili, izračunali ili odredili na licu mjesta. Mora se upozoriti da se te podatke mora nakon procjene još jednom preispitati.

Postupak računskog određivanja rizika s pomoću programa DEHNsupport u skladu je s normom HRN EN 62305-2:2013.

Mora se upozoriti da proizvođač programa za procjenu rizika nije pravno odgovoran za bilo koje podatke, podloge, slike, crteže, mjere, parametre kao ni rezultate.

\_\_\_\_\_  
Mjesto, datum

\_\_\_\_\_  
Pečat, potpis

Procjena rizika štete na građevinama prema normi HRN EN  
62305-2:2013

## 7. Opće obavijesti

### 7.1 Sastavnice vanjske zaštite od munje

Sastavnice zaštite od munje koje se rabe za konstrukciju vanjskog sustava zaštite od munje moraju udovoljavati određenim mehaničkim i električnim zahtjevima koji su postavljeni u nizu normi EN 62561-x. Taj je niz normi, primjerice, podijeljen na ove dijelove:

- EN 62561-1:2012	Zahtjevi za spojne elemente
- EN 62561-2:2012	Zahtjevi za vodiče i uzemljivače
- EN 62561-3:2012	Zahtjevi za iskrišta
- EN 62561-4:2011	Zahtjevi za držače vodiča
- EN 62561-5:2011	Zahtjevi za uzemne zdence i brtvenice vodiča uzemljivača

#### 7.1.1 EN 62561-1:2012, Zahtjevi za spojne elemente

Zahtjevi za spojne elemente, kao npr. za držače, dani su u normi EN 62561-1. To za izvođača sustava zaštite od munje znači da sve spojne dijelove mora odabrati za očekivano opterećenje (H ili N) na mjestu ugradnje. Tako se, primjerice, mora za hvataljku (100 % struje munje) odabrati spojnica za opterećenje H (100 kA), a za, primjerice, mrežastu hvataljku ili uvod u uzemljivač (gdje teče samo dio struje munje) se može odabrati spojnica za opterećenje N (50 kA). Odgovarajuća svojstva za takve primjere uporabe moraju biti dokazana ispitivanjem koje provodi proizvođač.

#### 7.1.2 EN 62561-2:2012, Zahtjevi za vodiče i uzemljivače

Norma EN 62561-2 postavlja na vodiče i uzemljivače konkretne zahtjeve, koji su ovako postavljeni:

- mehanička svojstva (najmanja vlačna čvrstoća i najmanje prekidno istezanje),
- električna svojstva (najveća električna otpornost) i
- otpornost na koroziju (umjetno starenje).

Norma EN 62561-2 određuje također i zahtjeve za uzemljivače i štapne uzemljivače. Pritom su važni, prije svega, materijal, oblik kao i najmanje mjere te mehaničke i električne značajke. Ti zahtjevi iz norme čine temeljna svojstva za koje proizvođač mora pružiti dokaze u pratećoj dokumentaciji uz proizvod.

#### 7.1.3 EN 62561-3:2012, Zahtjevi za odvojna iskrišta

Odvojna se iskrišta mogu upotrijebiti za galvansko odvajanje sustava uzemljivača.

Norma EN 62561-3 za odvojna iskrišta zahtijeva da takva iskrišta budu dimenzionirana tako da, kad ih se ugradi na odgovarajući način prema uputama proizvođača, budu pouzdana i postojana te sigurna za ljude i okolne uređaje.

#### 7.1.4 EN 62561-4:2011, Zahtjevi za držače vodiča

Norma EN 62561-4 daje zahtjeve za ispitivanje metalnih i nemetalnih držača vodiča, koji se rabe kod hvataljki i odvoda.

#### 7.1.5 EN 62561-5:2011, Zahtjevi za uzemne zdence i brtvenice vodiča uzemljivača

Svi uzemni zdenci i brtvenice vodiča uzemljivača moraju biti tako oblikovani i konstruirani da pri pravilnoj uporabi budu pouzdani i ne ugrožavaju ljude ili okolicu. Norma EN 62561-5 daje zahtjeve i način ispitivanja revizijskih okana (uzemnih zdenaca) (npr. otpornost na tlak) te uvoda (brtvenica) na uzemljenje (npr. ispitivanje brtvljenja).

## 8. Definicija nazivlja

### Usklađeni SPD sustav

SPD-ovi, stručno odabrani, usklađeni i ugrađeni tako da čine sustav koji smanjuje kvarove (ispade) električnih i elektroničkih sustava.

### Galvanski odvojnici

uređaji koji mogu smanjiti udarne valove na vodovima koji ulaze u LPZ-ove. Takvi uređaji obuhvaćaju

Procjena rizika štete na građevinama prema normi HRN EN  
62305-2:2013

odvojne transformatore s uzemljenim zaslonom između namota, nemetalne optičke vodiče i optička sučelja. Izolacijska čvrstoća tih uređaja mora odgovarati toj namjeni samostalno ili s pomoću SPD-ova.

**LEMP elektromagnetski udarni val munje [en: Lightning Electromagnetic Impulse]**

LEMP obuhvaća sva elektromagnetska djelovanja struje munje koja na vodovima putem otpornih, induktivnih ili kapacitivnih veza proizvode udarne valove i elektromagnetska udarna polja.

**LP, sustav zaštite od munje [en: Lightning Protection]**

cjelokupni sustav za zaštitu građevina (uključujući i njihove unutarnje sustave i sadržaj) i ljude od djelovanja udara munja. Sastoji se općenito od sustava za zaštitu od munje (LPS) i mjera zaštite od LEMP-a (SPM-a).

**LPL, razina zaštite od munje [en: Lightning Protection Level]**

broj pridani sklopu vrijednosti parametara struje munje koje se odnose na vjerojatnost da odgovarajuće najveće i najmanje projektirane vrijednosti neće biti prekoračene u prirodnoj pojavi izbijanja munje

**LPS, sustav zaštite od munje [en: Lightning Protection System]**

cjelokupni sustav koji se koristi za smanjenje materijalnih šteta zbog udara munja u građevinu

**EB, izjednačivanje potencijala munje [en: Lightning Equipotential Bonding]**

spajanje na LPS pojedinih metalnih dijelova izravnim galvanskim spajanjem ili putem zaštitnih odvodnika udarnog vala da bi se smanjile razlike potencijala zbog struje munje

**SPD, uređaj za zaštitu od udarnog vala [en: Surge Protective Device]**

uređaj čija je namjena ograničiti prolazni prenapon ili preusmjeriti udarni strujni val. Sadrži najmanje jednu nelinearnu komponentu

**Čvorište**

čvorište na opskrbnom vodu iza kojeg se može zanemariti širenje udarnog vala. Primjeri čvorišta su mjesta odvajanja opskrbnog voda na TS-u SN/NN ili većoj transformatorskoj stanici, telekomunikacijskom razdjelniku ili uređaju (npr. na multiplexeru ili xDSL uređaju) na telekomunikacijskom vodu.

**Materijalne štete**

štete na građevini (ili njenom sadržaju) zbog mehaničkih, toplinskih, kemijskih i eksplozijskih djelovanja udara munje

**Ozljede živih bića**

trajne ozljede, uključujući smrt ljudi ili životinja zbog električnog udara putem dodirnog napona ili napona koraka kao posljedice udara munje.

**R, Rizik nastanka štete**

vjerojatan prosječan godišnji gubitak (ljudi i dobara) zbog udara munje u odnosu na ukupnu vrijednost (ljudi i dobara) u šticeenoj građevini

**ZS, Zona građevine**

dio građevine s ujednačenim značajkama samo jednog sloga parametara koji služe za procjenu jedne sastavnice rizika

**LPZ, Zona zaštite od munje [en: Lightning Protection Zone]**

zona u kojoj vlada određeno elektromagnetsko okruženje što se tiče opasnosti od munje. Granice zone nekog LPZ-a ne moraju bezuvjetno biti fizičke granice (npr. zidovi, podovi ili stropovi).

**Magnetski zaslon**

zatvoreni metalni rešetkasti ili neprekidni zaslon koji okružuje šticeenu građevinu ili jedan njen dio, čija je svrha smanjiti kvarove električnih i elektroničkih sustava.

Procjena rizika štete na građevinama prema normi HRN EN  
62305-2:2013

**Kabel za zaštitu od munje**

poseban kabel velike izolacijske čvrstoće čiji je metalni zaslon izravno ili putem vodljive prevlake od umjetnog materijala trajno spojen sa zemljom.

**Kabelski kanal za zaštitu od munje**

kabelski kanal malog otpora koji je u trajnom spoju sa zemljom (npr. beton s neprekidno spojenom armaturom ili metalni kanal).

## 4. PROGRAM KONTROLE I OSIGURANJA KVALITETE

- 4.1. Opći dio
- 4.2. Pregledavanje i ispitivanje instalacije
- 4.3. Atesti, mjerenja i ispitivanja koje je potrebno priložiti uz zahtjev za tehnički pregled i uporabnu dozvolu
- 4.4. Projektirani vijek uporabe građevine i uvjeti za njeno održavanje

## 4. PROGRAM KONTROLE I OSIGURANJA KVALITETE

### 4.1. Opći dio

1. Ovi tehnički uvjeti su tehnička pojašnjenja za ovu vrstu instalacija i sastavni dio projekta, te obavezuju investitora i izvođača da se pri izradi projektiranih instalacija, između ostalih, pridržavaju i ovih uvjeta, jer sadrže neke elemente koji nisu navedeni u tehničkom opisu i ostalim dijelovima projekta, a važni su za izvođenje radova.
2. Investitor je dužan osigurati stalni stručni nadzor nad izvođenjem električnih instalacija, a rješenje o imenovanju nadzornog inženjera mora biti na gradilištu.
3. Za sve promjene i odstupanja od ovog projekta (eventualne građevinske promjene, te promjene u odnosu na projektirane materijale i opremu), mora se obavezno pribaviti pismeno odobrenje projektanta, kao i nadzornog inženjera.
4. Izvođač je obavezan prije početka radova proučiti tehničku dokumentaciju, projekt provjeriti na licu mjesta i za eventualna odstupanja konzultirati projektanta.
5. Svi radovi moraju biti kvalitetno izvedeni, a svi oni radovi koji bi se u toku izvedbe i poslije pokazali nekvalitetni, izvođač je dužan o svom trošku ispraviti.
6. Prije početka polaganja elektroenergetskih kabela, mora se prema projektu izvršiti točna izmjera i obilježavanje trase, razmjeravanje i obilježavanje na zidu, u podu i stropovima, te naznačiti mjesta za razvodne kutije i prolaze kroz zidove, pa tek onda prići dubljenju zidova i podova.
7. Kabei se polažu po naznačenoj trasi u planu instalacija poštujući pri tome položaj postojećih i projektiranih podzemnih komunalnih instalacija. Kabei se moraju polagati horizontalno i vertikalno. Nije dozvoljeno koso polaganje.
8. Kod polaganja kabela na zid i horizontalnog vođenja kabela razmak obujmica ne smije biti veći od 30 cm, a kod vertikalnog ne veći od 40 cm.
9. Pri omotavanju kabela treba paziti da se kabel ne ošteti ili usuče.
10. Nulti i zaštitni vodovi ne smiju biti osigurani, a moraju se razlikovati od faznih vodova po boji. U električnom smislu moraju predstavljati neprekinutu cjelinu.
11. Nastavljanje i grananje vodova vrši se isključivo u propisanim razvodnim kutijama.
12. Spajanje kabela u razvodnim kutijama vršiti isključivo stezaljkama odgovarajućeg presjeka.
13. Kod polaganja kabela treba se pridržavati propisanog radijusa savijanja.
14. Za nesmetano spajanje vodiča u razvodnim kutijama, prekidačima, svjetiljkama i priključnicama, potrebno je na tim mjestima vodič napustiti za 10 - 15 cm.
15. Svi elementi u razvodnim ormarima moraju biti postavljeni pregledno i označeni odgovarajućim oznakama prema strujnim shemama, a elementi na vratima označeni pločicama sa graviranim tekstom.
16. Pri izvođenju elektroinstalacije posebnu pažnju posvetiti postojećim instalacijama, te voditi računa da se ne oštete već izvedeni radovi i dijelovi objekta.
17. Rušenja, dubljenja i bušenja armirano-betonske i čelične konstrukcije smije se izvesti samo uz suglasnost nadzornog inženjera za građevinarstvo.
18. Kod prolaza kablskih polica kroz akustičke barijere, police treba prekinuti, a kabele napustiti (napraviti omču) dužine cca 1 m.
19. Izvođač je dužan, prije početka radova, na gradilište dostaviti ovjerenu suglasnost za obavljanje djelatnosti od strane Ministarstva prostornog uređenja, graditeljstva i zaštite okoliša.
20. Tijekom građenja izvođač je dužan voditi građevinski dnevnik elektromontažnih radova.
21. Materijali koji ne odgovaraju tehničkim uvjetima, propisima i standardima, ne smiju se ugraditi, a izvođač ih je dužan otkloniti s gradilišta bez troškova naknade.
22. Tijekom izvođenja izvođač mora raditi provjeru pristiglog materijala i opreme na gradilište i to napose u odnosu na postavljene oznake sukladnosti u skladu s Pravilnikom o obliku, sadržaju i izgledu oznake „C“ i „CE“ (NN 18/2011) u odnosu na upute za pristigli materijal ili opremu i da li su materijal ili oprema sukladni uvjetima danim u uputama, u odnosu na svojstva zahtijevana ovim projektom, u odnosu na rok uporabe, u odnosu na podatke koji su značajni za ugradnju, uporabu i utjecaj na svojstva i trajnost niskonaponske električne instalacije, a čiji su podaci dani u ovom projektu.
23. Izvođač je dužan izvršiti provjeru pristiglog materijala i oprema u odnosu na eventualne promjene koje su mogle nastati tijekom transporta do gradilišta, kao što su mehanička oštećenja, postojanje potrebnih oznaka koje su mogle biti oštećene tijekom transporta, pritegnutost vijaka na opremi koja je došla u predgotovljenoj izvedbi i si. (ispitati otpor izolacije kabela kako bi se utvrdila eventualna odstupanja koja su nastala tijekom transporta).
24. Sva oruđa i strojevi za izvedbu radova, kao i sva oruđa koja će se koristiti u projektiranom objektu moraju biti atestirani i provjereni u odnosu na sigurnost u eksploataciji.
25. Tip sve opreme prije ugradnje treba biti odobren od strane Investitora i nadzornog inženjera.
26. U tijeku izvedbe potrebno je vršiti stalnu kontrolu materijala koji se ugrađuje i radova koji se izvode.
27. Za ispravnost izvedenih radova izvođač garantira dvije godine računajući od dana prijema objekta. Sve kvarove i oštećenja koji bi se u tom periodu pojavili, bilo zbog primjene loših materijala ili nesolidne izvedbe, izvođač je dužan

otkloniti bez prava na naknadu. Puštanje instalacije u eksploataciju dozvoljeno je tek nakon obavljenog tehničkog pregleda i dobivanja uporabne dozvole.

28. Nakon završetka svih radova izvođač je dužan napraviti sheme izvedenog stanja svih razdjelnica i ubaciti ih u razvodni ormar.
29. Nakon završetka svih radova, a prije tehničkog pregleda izvođač je dužan nadzornom inženjeru dostaviti:
  - Ispitne protokole kao dokaz o kvaliteti i ispravnosti izvedenih radova
  - Dokaz o sukladnosti proizvoda; dokazuje se Izjavom o sukladnosti prema Zakonu o tehničkim zahtjevima za proizvode i ocjenjivanju sukladnosti (NN RH br. 80/13, 14/14, 32/19, 126/21)
  - Za opremu, uređaje i materijal stranog podrijetla uvoznik je obavezan na tržište stavljati samo proizvod koji je sukladan s odredbama propisa koji se primjenjuju na taj proizvod. U slučaju kada Zakon o tehničkim zahtjevima za proizvode i ocjenjivanju sukladnosti (NN RH br. 80/13, 14/14, 32/19, 126/21) to traži, uz proizvod moraju biti priložene upute i podaci o sigurnosti na hrvatskom jeziku. Svaki proizvod za koji je to tehničkim propisom propisano mora biti označen oznakom sukladnosti u skladu s Pravilnikom o obliku, sadržaju i izgledu oznake „C“ i „CE“ (NN 18/2011)

## 4.2. Pregledavanje i ispitivanje instalacije

### 4.2.1. Niskonaponske električne instalacije

1. Izvođač u svojoj izjavi mora potvrditi da je ugradnju kabela izveo sukladno normi: HRN HD 60364-5-52:2012 - Niskonaponske električne instalacije -- Dio 5-52: Odabir i ugradnja električne opreme -- Sustavi razvođenja
2. Izvođač u svojoj izjavi mora navesti da potvrđuje da su sklopni i upravljački uređaji ugrađeni u građevinu sukladno odredbama norme: HRN IEC 60364-5-53: 2016 - Niskonaponske električne instalacije -- Dio 5-53: Odabir i ugradnja električne opreme -- Sklopni i upravljački uređaji
3. Izvođač u svojoj izjavi mora navesti da potvrđuje daje izveo uzemljenje i izjednačenje potencijala u skladu s normama: HRN HD 60364-5-54: 2012 - Niskonaponske električne instalacije -- Dio 5-54: Odabir i ugradnja električne opreme – Uzemljenja i zaštitni vodiči
4. Izvođač u svojoj izjavi mora navesti da potvrđuje da je ugradio rasvjetne armature i izveo instalaciju rasvjete u skladu s normom: HRN HD 60364-5-559: 2013 - Niskonaponske električne instalacije -- Dio 5-559: Odabir i ugradnja električne opreme -- Svjetiljke i instalacije rasvjete
5. Razdjelnice koji su projektirani ovim projektom potrebno je izvesti u skladu s tehničkim propisom za niskonaponske električne instalacije (NN 5/2010) i normama na koje taj pravilnik upućuje, a izvođač mora dati izjavu o sukladnosti da je razdjelnik izrađen u skladu s navedenim tehničkim propisom i navesti norme iz tehničkog propisa prema kojima su razdjelnici izvedeni te da su sukladni normama HRN EN 60439-1:2005; HRN EN 60439-6:2013, HRN EN 60439-3:2012/Ispr.1:2019; HRN EN 60439-4:2013; HRN EN 60439-5:2013, te dati upute za montažu navedenog razdjelnika.
6. Razdjelnice koji su predviđeni ovim projektom, a nisu projektirani u ovom projektu moraju biti izvedeni u skladu s Pravilnikom o električnoj opremi namijenjenoj za uporabu unutar određenih naponskih granica (NN 43/2016) i normama na koje taj pravilnik upućuje, a izvođač mora dati izjavu o sukladnosti da je razdjelnik izrađen u skladu s navedenim Pravilnikom i navesti norme iz pravilnika prema kojima je razdjelnik izveden i s kojima je sukladan, te dati upute za montažu navedenog razdjelnika.
7. Tijekom izvođenja niskonaponskih električnih instalacija potrebno je nakon polaganja kabela izvršiti ispitivanje izolacije položenih kablova, sukladno normi HRN HD 60364-6:2016 Niskonaponske električne instalacije -- 6.dio: Provjeravanje, te rezultate upisati u montažni dnevnik i tražiti Nadzornog inženjera da ovjeri navedena ispitivanja, i da obavezno mora biti prisutan prilikom ispitivanja, te da unese svoje mišljenje u građevinski dnevnik kako bi voditelj građenja bio upoznat da su kabeli kvalitetno ugrađeni i da preuzima daljnju brigu o njima.
8. Nakon polaganja kabela izvođač je dužan dati izjavu o sukladnosti za položene kabele da su položeni sukladno normi HRN HD 60364-4-444:2011/Ispr.1:2014 Niskonaponske električne instalacije -- Dio 4-444: Sigurnosna zaštita -- Zaštita od naponskih i elektromagnetskih poremećaja
9. Nakon izvođenja kompletne elektroinstalacije, a prije montaže izvora svjetlosti i opreme, potrebno je ispitati kompletan otpor izolacije i o tome sačiniti izvještaj sa rezultatima ispitivanja i dostaviti ih Nadzornom inženjeru, a prema postupku danom u normi HRN HD 60364-6:2016 Niskonaponske električne instalacije -- 6.dio: Provjeravanje
10. Nakon završetka niskonaponske električne instalacije i priključenja na NN mrežu potrebno je izvršiti ispitivanje djelotvornosti sistema zaštite za svaki strujni krug i svako priključno mjesto na strujnom krugu i o tome sačiniti izvještaj sa podacima mjerenja i dostaviti ih Nadzornom inženjeru, a prema postupku danom u normi HRN HD 60364-6:2016 Niskonaponske električne instalacije -- 6.dio: Provjeravanje

11. Nakon završetka niskonaponske električne instalacije potrebno je izvršiti mjerenje neprekinutosti zaštitnog vodiča i o tome sačiniti izvještaj sa izmjerenim podacima i dostaviti ih Nadzornom inženjeru, a prema postupku danom u normi HRN HD 60364-6:2016 Niskonaponske električne instalacije -- 6.dio: Provjeravanje
12. Nakon završetka elektroinstalacije potrebno je izvršiti mjerenje neprekinutosti vodiča za glavno izjednačenje potencijala i o tome sačiniti izvještaj sa izmjerenim podacima i dostaviti ih Nadzornom inženjeru, a prema postupku danom u normi HRN HD 60364-6:2016 Niskonaponske električne instalacije -- 6.dio: Provjeravanje
13. Nakon izvedbe niskonaponske elektroinstalacije i montaže opreme izvršiti funkcionalno ispitivanje kompletne elektroinstalacije i o tome sačiniti izvještaj, a prema postupku danom u normi HRN HD 60364-6:2016 Niskonaponske električne instalacije -- 6.dio: Provjeravanje
14. Nakon završetka niskonaponske elektroinstalacije i priključka na NN mrežu potrebno je sigurnosnu i protupaničnu rasvjetu staviti pod napon da se akumulatorske baterije napune i nakon toga izvršiti ispitivanje navedene rasvjete i o tome sačiniti potrebne izvještaje sukladno normi HRN HD 60364-5-56:2019 Niskonaponske električne instalacije -- Dio 5-56: Odabir i ugradnja električne opreme -- Instalacije za sigurnosne svrhe
15. Nakon završetka niskonaponske elektroinstalacije i priključka na NN mrežu potrebno je izvršiti Provjeru pregledom niskonaponske električne instalacije, a prema postupku danom u normi HRN HD 60364-6:2016 Niskonaponske električne instalacije -- 6.dio: Provjeravanje
16. Nakon završetka instalacije sustava za dojavu požara izvođač je dužan naručiti pregled i ispitivanje sustava od strane ovlaštene osobe od strane MUP-a, te pribaviti pozitivno mišljenje na sustav, a pri tome ustrojiti knjigu održavanja sustava, te je predati investitoru.

#### 4.2.2. Elektronička komunikacijska mreža

1. Elektroničku komunikacijsku mrežu unutar građevine izvođač je dužan izvesti sukladno normama: HRN EN 50173-1:2018 - Informacijska tehnologija -- Generički sustavi kabliranja -- 1. dio: Opći zahtjevi, HRN EN 50173-2:2018 - Informacijska tehnologija -- Generički sustavi kabliranja -- 2. dio: Uredski prostori
2. Kvalitetu izvedene elektroničke komunikacijske mreže dokazati sukladno normi: HRN EN 50174-1:2018 - Informacijska tehnologija -- Instalacija kabliranja -- 1. dio: Specifikacija instalacije i osiguranje kvalitete
3. Za izvedeni sustav zajedničkog antenskog uređaja izvođač ima obvezu naručiti i provesti tehnički pregled po ovlaštenoj osobi od strane HAKOM-a, te od HAKOM-a, prije tehničkog pregleda građevine, ishoditi pisano odobrenje za izvedeni sustav.

#### 4.2.3. Sustav zaštite od udara munje

1. Tijekom izvođenja sustava zaštite od djelovanja munje potrebno je vršiti pregled polaganja uzemljivača prije zatvaranja betonom ili zakopavanja rova i rezultate pregleda upisati u građevinski dnevnik.
2. Tijekom izvođenja građevinskih radova izvršiti pregled spojeva prirodnih sastavnica i rezultate unijeti u građevinski dnevnik pri čemu treba konstatirati da li su sve prirodne sastavnice međusobno vidljivo galvanski povezane.
3. Tijekom izrade sustava zaštite od djelovanja munje koristiti proizvode koji su sukladni slijedećim normama: HRN EN 62561-1:2017, Komponente sustava zaštite od munje (LPSC) -- 1. dio: Zahtjevi za spojne komponente HRN EN IEC 62561-2:2018, Komponente sustava zaštite od munje (LPSC) -- 2. dio: Zahtjevi za vodiče i uzemljivače
4. Nakon završetka sustava zaštite od djelovanja munje potrebno je izvršiti pregled i ispitivanje sustava temeljem poglavlja C Tehničkog propisa za sustave zaštite od djelovanja munje na građevinama i odredbama norme HRN EN 62305-3:2013.
5. Potrebno je ustrojiti kontrolnu knjigu održavanja sustava zaštite od djelovanja munje.

### 4.3. Atesti, mjerenja i ispitivanja koje je potrebno priložiti uz zahtjev za tehnički pregled i uporabnu dozvolu

- Projekt izvedenog stanja, ako je došlo do odstupanja od projekta.
- Ateste ugrađene opreme i kabela.
- Atest o izvršenom mjerenju otpora izolacije.
- Atest o izvršenom mjerenju otporu uzemljenja.
- Atest o povezanosti metalnih masa i neprekinutosti zaštitnih vodiča.
- Atest o izvršenoj kontroli efikasnosti zaštite od dodirnog napona.

- Atest o izvršenom funkcionalnom ispitivanju.
- Atest o kontroli nazivnih vrijednosti osigurača.
- Montažni dnevnik radova koji se vodi od početka radova do tehničkog pregleda.

#### 4.4. Projektirani vijek uporabe građevine i uvjeti za njeno održavanje

Vijek trajanja građevine određen je građevinskim dijelom. Vijek trajanja elektroinstalacija je jednak vijeku trajanja same građevine, uz redovite preglede, ispitivanja, popravak ili zamjenu oštećenih dijelova elektroinstalacije.

Održavanje vanjskih priključaka građevine će vršiti pojedini distributeri, dok će se održavanje unutarnjih instalacija građevine povjeriti pravnoj osobi koja je za to ovlaštena. Redovite preglede u svrhu održavanja električne instalacije je potrebno provoditi ali ne rjeđe od:

- četiri godine za građevine javne namjene, ako posebnim propisima nije određen drugačiji rok,
- četiri godine za električne instalacije za sigurnosne svrhe, ako posebnim propisima nije određen drugačiji rok,
- petnaest godina za građevine odnosno dijelove građevina stambene namjene,
- četiri godine za sve ostale građevine odnosno njihove dijelove.

Ispitivanje otpora izolacije je potrebno provesti nakon osam do dvanaest godina, osim ako stanje električne instalacije ne ukazuju potrebu za češćim ispitivanjem kao što je električna instalacija koja je izvedena na drvenoj ili nekoj drugoj upaljivoj podlozi jer je tad ispitivanje obavezno svake godine.

Ispitivanje funkcionalnosti zaštitnih uređaja diferencijalne je obavezno vršiti svake godine.

Izvanredni pregled električnih instalacija se provodi:

- u slučaju provedenih promjena na električnoj instalaciji,
- nakon svakog izvanrednog događaja koji može utjecati na tehnička svojstva električne instalacije ili izaziva sumnju u uporabljivost električne instalacije,
- po zahtjevu iz inspeksijskog nadzora.

Kod održavanja električne instalacije dopušteno je ugrađivati samo proizvode za električnu instalaciju koji ispunjavaju uvjete određene projektom u skladu s kojima je električna instalacija izvedena, odnosno koji imaju povoljnija svojstva. Dopušteno je ugrađivati samo one proizvode za električne instalacije za koje su ispunjeni propisani uvjeti i za koje je izdana isprava o sukladnosti prema posebnom propisu.

Održavanjem električne instalacije ili na koji drugi način ne smiju se ugroziti tehnička svojstva električne instalacije određena projektom niti utjecati na ostala tehnička svojstva građevine.

Sve redovite i izvanredne preglede te ispitivanja treba izvesti ovlaštena pravna ili fizička osoba. Ovlaštena pravna ili fizička osoba je dužna sastaviti zapisnik (izvješće) o radovima održavanja i o obavljenim pregledima i ispitivanjima električne instalacije.



MD ING j.d.o.o., Braće Radića 74  
Sladojevci, 33520 Slatina - HR, OIB:  
60235675919

INVESTITOR: Dom za odrasle osobe Borova, Stjepana Radića 9A , 33410 Borova , OIB: 75988025471  
GRAĐEVINA: Građenje zgrade javne i društvene namjene (socijalna ustanova) – izgradnja i opremanje  
zgrade za organizirano stanovanje korisnika Doma za odrasle osobe Borova te izgradnja pomoćne zgrade  
(alatnice i spremišta)

LOKACIJA: Ulica Vinka Belobrka 30, Virovitica, k.č.br. 1045/1, k.o. Petrovac

## 5. POSEBNI TEHNIČKI UVJETI GRADNJE I GOSPODARENJE OTPADOM

## 5. POSEBNI TEHNIČKI UVJETI GRADNJE I GOSPODARENJE OTPADOM

- GOSPODARENJEM OTPADOM

Odlaganje materijala tijekom građenja moguće je na samom gradilištu, s time da je izvođač dužan višak materijala odvesti na za to propisani deponij. Po završetku gradnje, odnosno prije tehničkog pregleda izvođač je dužan sanirati okoliš objekta. Sav građevni otpad nakon završetka građenja biti će odvezen na gradski deponij.

Sva oštećenja na građevini i susjednim objektima nastala izvođenjem radova treba sanirati i dovesti u prvobitno stanje.

U toku eksploatacije električna instalacija neće utjecati na zagađenje okoliša.

- TEHNIČKI UVJETI GRADNJE

Međusobno spajanje vodiča dozvoljeno je samo u razvodnim kutijama odgovarajućim priborom. Uvrtnje dva ili više vodiča i njihovo zamatanje izolacijskom trakom ne smatra se spajanje "odgovarajućim priborom". Obujmicama položene vodove od ulaza u instalacijsku sklopku ili priključnicu do 2,5 m od nivoa gotovog poda dodatno mehanički zaštititi plastičnim cijevima. Vodove, kojima se priključuju motori, od izlaza iz poda ili odvajanja od zida do ulaza u motor, zaštititi metalnom savitljivom cijevi. Preko završetka cijevi i uvodnice priključne kutije motora treba navući dvostruki kolčak iz programa pribora za instalacije u tehnologiji monolitnog nalijevanja betonom ili originalnu nastavaku.

Perforirane kableske kanale montirati su direktno na zid ili na originalne nosače proizvođača kanala. Kanale i nosače treba na zid učvrstiti isključivo uporabom originalnih zidnih umetaka ("tipli") i vijaka proizvođača kanala. Na taj način se jedino postiže garantirana nosivost. Sve kanale bez obzira na način montaže treba prekriti originalnim poklopcima. Kanali trebaju cijelom svojom duljinom činiti jednu galvansku cjelinu. Vodovi se u kanalima montiranim direktno na zid učvršćuju plastičnim nazupčanim trakama. Jednom trakom dozvoljava se povezivanje najviše tri voda u jedan snop.

Cijevi se polažu u završni sloj betona ili pod žbuku, tako da minimalna debljina žbuke iznad njih bude 1cm. Na izlazu iz poda treba ostaviti slobodni kraj u minimalnoj duljini 10 cm. Na izlazu iz zida treba ugraditi lulicu. Nakon uvlačenja voda prostor između voda i stjenke cijevi na izlazu ispuniti elektrokromom.

Svaki kabel kojim se direktno napaja jedno trošilo treba na početku i na kraju označiti prikladnom oznakom. Oznaka treba biti takva i učvršćena na takav način da se postigne trajnost.

Svakom stavkom razdjelnice obuhvaćena je nabava specficiranog materijala prema stavci troškovnika, izrada razdjelnice u skladu s važećim propisima i tehničkim opisom, dobava razdjelnice na gradilište, montaža na način opisan u tehničkom opisu, te spajanje svih dolaznih i odlaznih kabela.

Razdjelnice s NV osiguračima treba opremiti ručkom za vađenje osigurača. Instalacijske osigurače ugraditi komplet s kapom, topljivim umetkom i kalibracijskim prstenom. Preko elemenata na vratima ugraditi prozirnu ploču od izolacijskog materijala radi zaštite od slučajnog dodira.

Ovisno o tipu i izvedbi, razdjelnicu treba obojiti temeljnom i dekorativnom bojom, izraditi i postaviti oznake elemenata razdjelnice u skladu s trolnom shemom i tehničkim opisom, predvidjeti sitni spojni materijal, plastične kanale, nosač rednih stezaljki, vodiče za ožičenje glavnih i pomoćnih strujnih krugova, natpis o prisutnosti napona prema hrvatskim normama, natpis s nazivom razdjelnice, natpisne pločice iznad komandno-signalnih elemenata, trolnu i strujnu shemu zaštićenu crnim koricama i plastičnom folijom, a za glavnu razdjelnicu i uputama za davanje prve pomoći u slučaju udara električne struje.

Sve oznake na razdjelnici trebaju biti izrađene na način koji osigurava trajnu čitljivost teksta i prijamljivost pločice. Razdjelnice treba ispitati glede ispravnosti montaže i funkcionalnosti svakog elementa ponaosob i čitave razdjelnice kao jedne funkcionalne cjeline.

## 6. PRIKAZ TEHNIČKIH RJEŠENJA ZA PRIMJENU PRAVILA ZAŠTITE NA RADU I ZAŠTITE OD POŽARA

6.1. Opći podatci

6.2. Opis tehničkih rješenja za primjenu mjera zaštite na radu i zaštite od požara

## 6. PRIKAZ TEHNIČKIH RJEŠENJA ZA PRIMJENU PRAVILA ZAŠTITE NA RADU I ZAŠTITE OD POŽARA

### 6.1. Opći podaci

INVESTITORI	<b>Dom za odrasle osobe Borova</b> Stjepana Radića 9A , 33410 Borova OIB: 75988025471
NAZIV I LOKACIJA GRAĐEVINE	<b>Građenje zgrade javne i društvene namjene (socijalna ustanova) – izgradnja i opremanje zgrade za organizirano stanovanje korisnika Doma za odrasle osobe Borova te izgradnja pomoćne zgrade (alatnice i spremišta)</b> Ulica Vinka Belobrka 30, Virovitica, k.č.br. 1045/1, k.o. Petrovac
FAZA PROJEKTA	<b>GLAVNI PROJEKT</b>
STRUKOVNA ODREDNICA	<b>ELEKTROTEHNIČKI PROJEKT</b>
PROJEKTIRANI DIO GRAĐEVINE	<ul style="list-style-type: none"><li>• niskonaponske električne instalacije,</li><li>• instalacija sustava zaštite izjednačenja potencijala</li><li>• fotonaponske elektrana</li><li>• sustav zaštite od udara munje</li><li>• instalacija vatrodjave</li></ul>
PROJEKTNI URED	<b>MD ING j.d.o.o.</b>
OZNAKA PROJEKTA	<b>52/24-E</b>
PROJEKTANT ELEKTROTEHNIČKOG PROJEKTA	<b>Matej Dunković, mag.ing.el. (broj ovlaštenja E 3488)</b>

Da bi korištenje električne instalacije bilo sigurno po život i zdravlje ljudi projektom su predviđene navedene mjere zaštite koje izvođač električne instalacije mora provesti, a korisnik električnih instalacija kontrolirati i po potrebi održavati.

Prema Zakonu o zaštiti na radu (NN 71/14, 118/14, 154/14, 94/18, 96/18 ), te Zakonu o zaštiti od požara (NN br. 92/10, 114/22) u projektu su primjenjeni važeći propisi i tehnička rješenja za primjenu Pravila za zaštitu na radu i zaštitu od požara.

## 6.2. Opis tehničkih rješenja za primjenu pravila zaštite na radu i zaštite od požara

### 6.2.1. Zaštita od električnog udara

Određena je prema HRN HD 60364-4-41 u električnoj instalaciji i obuhvaća zaštitu od direktnog dodira dijelova pod naponom i zaštitu od indirektnog dodira dijelova pod naponom.

Zaštita od direktnog dodira dijelova instalacije i opreme pod naponom predviđena je izoliranjem, te pregradama i kućištima. Kod izoliranja svi predviđeni kabe i vodiči trebaju imati izolaciju koja odgovara radnom naponu 0,6/1 kV. Konstrukcija kabela i vodiča treba odgovarati standardima HRN N.C3.200, HRN N.C3.220, HRN N.C5.220, HRN EN 60332-1-3 i HRN EN 60332-3-23. U čitavoj instalaciji boja zaštitnog vodiča (PE) mora biti žuto-zelena, a boja nultog vodiča (N) mora biti svijetlo-plava. Svi spojevi vodova na mjestu grananja instalacije trebaju se izvesti u kutijama od izolacijskog materijala s odgovarajućim poklopcem.

Instalacijske kutije i cijevi trebaju odgovarati standardima HRN N.E1.008 i HRN N.E1.101,112. Priklučnice po objektu su odabrane prema važećim normama HRN N.E3.624 za trolpolne, a HRN N.E3.620 za jednopolne. Kućišta razvodnih ormara električne instalacije moraju biti takve konstrukcije da sigurno prekrivaju sve dijelove opreme pod naponom u njima, bez otvora kroz koje se može doći u dodir s dijelovima pod naponom. Kućišta razvodnih ormara koja se montiraju na lako dostupna mjesta, ili mjesta bez kontrole, moraju biti zatvorena vratima i zaključana, tako da oprema u njima nije dostupna neovlaštenim osobama. U svim razdjelnicama mora biti izvršeno galvansko povezivanje svih metalnih dijelova koji ne pripadaju strujnim krugovima.

Nezaštićeni dijelovi strujnih krugova moraju se zaštititi od slučajnog dodira. Sva oprema u razdjelnicama mora biti označena prema električnoj shemi koja mora biti priložena. Na svakoj razdjelnici mora biti jasna oznaka prema projektu i opće upozorenje na opasnost od električne struje. U svakoj razdjelnici se mora postaviti jednopolna shema.

Zaštita od indirektnog dodira dijelova pod naponom predviđena je automatskim isključivanjem napajanja. Ako uslijed kvara u električnoj instalaciji ili na nju priključenoj opremi nastane mogućnost indirektnog dodira dijelova pod naponom, predviđeno je automatsko isključivanje napajanja pripadnih strujnih krugova pomoću osigurača. Da se ne bi neutralizirala zaštitna mjera automatskog isključivanja, neutralni i zaštitni vodiči moraju biti izvedeni tako da su međusobno izolirani, a neutralni vodič nigdje u instalaciji ne smije biti uzemljen.

Zaštita od indirektnog napona dodira predviđena je sustavom TN-S, po kojem se sve metalne mase, koje se trebaju štiti od previsokog napona dodira spajaju na zajednički uzemljivač. Kod kvara izolacije i direktnog spoja faznog (L) vodiča s kućištem odnosno zaštitnim vodičem, mora poteći tolika struja kvara da osigurač automatski isključi napajanje u vremenu manjem od 0,4s za strujne krugove priključnica i prenosnih trošila, odnosno u vremenu manjem od 5s za ostale strujne krugove. Ovaj zahtjev se mora provjeriti mjerenjem za sve strujne krugove, a po završetku montaže. Za strujne krugove u sanitarijama predviđena je zaštita automatskim isključenjem napajanja pomoću uređaja diferencijalne struje  $\Delta I=0,03$  A, a u skladu sa zahtjevom iz HRN HD 60364-7-701.

U objektu se provodi i mjera izjednačenja potencijala, a prema HRN HD 60364-4-41 (glavno izjednačenje potencijala i dopunsko izjednačenje potencijala). Glavno izjednačenje potencijala (GIP) provodi se preko sabirnice za izjednačenje predviđene u posebnoj kutiji kod ulaza, a na koju se priključuju:

- temeljni uzemljivač
- zaštitna sabirnica PE glavne razdjelnice
- instalacija vodovoda
- ostale metalne mase

### 6.2.2. Zaštita od prekomjernih struja

Određena je u električnoj instalaciji prema HRN HD 60364-4-43 i obuhvaća zaštitu od preopterećenja koja je predviđena automatskim prekidanjem preopterećenih strujnih krugova pomoću osigurača čija vrijednost ne prelazi vrijednost trajno dozvoljenih struja prema HRN HD 60364-5-52.

Isto tako obuhvaća i zaštitu od kratkog spoja pomoću osigurača.

### 6.2.3. Zaštita od toplinskog djelovanja električne instalacije na okolinu

Određena je u električnoj instalaciji prema HRN HD 60364-4-42. Zaštita od požara predviđena je tako što su izabrani instalacijski materijali i oprema koji ne predstavljaju izvor opasnosti od požara za okolne materijale, odnosno izabrana oprema i materijali na svojoj površini ne razvijaju toliku temperaturu da mogu zapaliti okolni materijal.

Izabrani osigurači prema standardu HRN N.E5.205 prekidaju svaku struju preopterećenja koja protiče vodičima prije nego što ona uzrokuje povišenje temperature. Pri tome je izvršena koordinacija presjeka vodiča i zaštitnih uređaja.

### 6.2.4. Zaštita od vanjskih utjecaja na instalaciju i opremu

Određena je u električnoj instalaciji prema HRN HD 60364-1. Ovakva zaštita određena je izborom odgovarajućih karakteristika opreme i instalacijskog materijala. Sva električna oprema i instalacijski materijal izabrani su da trajno podnose vanjske utjecaje, koji se mogu očekivati na mjestu njihove montaže, u normalnom pogonu (utjecaj vlage, temperature, zaprašnost, mehanička naprezanja i sl.). Obavezno je postavljanje znaka upozorenja na opasnost od električne energije na sve razvodne ormare. Mora se omogućiti trenutno isključivanje glavnog razvodnog ormara građevine i cjelokupne električne instalacije glavnim prekidačem, ručno.

### 6.2.5. Zaštita od loše razine osvijetljenosti

Razina osvijetljenosti pojedinih prostorija predviđena je u skladu sa odgovarajućim normama HRN EN12464. Nivo osvijetljenosti u pojedinim prostorijama primjeren je namjeni samoga prostora.

### 6.2.6. Zaštita električne instalacije od prenapona

Za slučaj povezivanja električne instalacije sa sustavom zaštite od djelovanja munje, izvest će se zaštita na nivou cijele građevine katodnim odvodnicima prenapona prema VDE 0675. Katodni odvodnici bit će postavljeni u svakoj razdjelnici između faznih vodiča i zaštitne sabirnice, te između nul vodiča i zaštitne sabirnice.

Prvi stupanj selektivnosti prenaponske zaštite zahtijeva odvodnike prenapona koji mogu kontrolirati vrlo velike energije (ZONA 1 – odvodnici prenapona klase B). Navedeni odvodnici prenapona predviđeni su u svim glavnim razvodnim ormarima.

Drugi stupanj selektivnosti prenaponske zaštite, kao funkcija srednje zaštite, zahtijeva instaliranje odvodnika prenapona u ostalim razvodnim ormarima koji mogu kontrolirati srednje energije (ZONA 2 – odvodnici prenapona klase C). Navedeni odvodnici prenapona predviđeni su u podrazvodnim ormarima.

### 6.2.7. Zaštita od djelovanja munje

Sustav zaštite od djelovanja munje projektira se sukladno Tehničkom propisu za sustave zaštite od djelovanja munje na građevinama NN 87/08 i NN 33/10, te pripadajućim normama HRN IEC 62305 i HRN EN 50164.

### 6.2.8. Protupožarna zaštita električnih kabela

Svi prodori instalacija kroz vatrootporne zidove moraju biti zaštićeni atestiranim sustavima za zaštitu prodora elektroinstalacija kroz požarne sektore koji će im osigurati 90 minutnu vatrootpornost, a gdje to nije moguće prodore pojedinačnih kabela brtviti korištenjem protupožarnog izolacijskog programa Prema standard HRN EN 13501.

### 6.2.9. Instalacija poziva SOS iz sanitarija za invalide

Sanitarije za invalide nadzirane su poteznim prekidačima. Za zvučno upozoravanje ispred sanitarija nalazi se zvučna i svjetlosna signalizacija koja se aktivira potezni prekidačem. Uz ovu signalizaciju postaviti će se daljinska signalizacija koja će signal prosljediti kod portira.

### 6.2.10. Sustav dojave požara

Predviđet će se potpuna zaštita predmetnog prostora sustavom dojave požara koji zadovoljava norme HRN DIN VDE 0833, dio 1 i 2 ili jednakovrijedno. U tu svrhu, koriste koristit će se automatski (optički, termički i sl.) javljači požara i ručni javljači. Automatski javljači su odabrani prema očekivanim požarnim veličinama.

Sustav dojave požara omogućit će:

- nadziranje štićenog prostora i otkrivanje požara,
- automatsku i ručnu dojavu požara,

FAZA PROJEKTA: Glavni projekt

STRUKOVNA ODREDNICA: Elektrotehnički projekt



MD ING j.d.o.o., Braće Radića 74  
Sladojevci, 33520 Slatina - HR, OIB:  
60235675919

INVESTITOR: Dom za odrasle osobe Borova, Stjepana Radića 9A , 33410 Borova , OIB: 75988025471  
GRAĐEVINA: Građenje zgrade javne i društvene namjene (socijalna ustanova) – izgradnja i opremanje  
zgrade za organizirano stanovanje korisnika Doma za odrasle osobe Borova te izgradnja pomoćne zgrade  
(alatnice i spremišta)

LOKACIJA: Ulica Vinka Belobrka 30, Virovitica, k.č.br. 1045/1, k.o. Petrovac

- zvučnu i svjetlosnu signalizaciju u slučaju požara,
- upravljanje i/ili nadzor sučeljenih sustava.
- itd.

Centrala nema predviđena 24-satno dežurstvo. Centrala sustava bit će napajana s dva neovisna izvora napajanja, mrežni napon i vlastita akumulatorska baterija.



MD ING j.d.o.o., Braće Radića 74  
Sladojevci, 33520 Slatina - HR, OIB:  
60235675919

INVESTITOR: Dom za odrasle osobe Borova, Stjepana Radića 9A , 33410 Borova , OIB: 75988025471  
GRAĐEVINA: Građenje zgrade javne i društvene namjene (socijalna ustanova) – izgradnja i opremanje  
zgrade za organizirano stanovanje korisnika Doma za odrasle osobe Borova te izgradnja pomoćne zgrade  
(alatnice i spremišta)

LOKACIJA: Ulica Vinka Belobrka 30, Virovitica, k.č.br. 1045/1, k.o. Petrovac

## 7. ISKAZ PROCIJENJENIH TROŠKOVA GRAĐENJA



MD ING j.d.o.o., Braće Radića 74  
Sladojevci, 33520 Slatina - HR, OIB:  
60235675919

INVESTITOR: Dom za odrasle osobe Borova, Stjepana Radića 9A , 33410 Borova , OIB: 75988025471  
GRAĐEVINA: Građenje zgrade javne i društvene namjene (socijalna ustanova) – izgradnja i opremanje  
zgrade za organizirano stanovanje korisnika Doma za odrasle osobe Borova te izgradnja pomoćne zgrade  
(alatnice i spremišta)

LOKACIJA: Ulica Vinka Belobrka 30, Virovitica, k.č.br. 1045/1, k.o. Petrovac

## 7. ISKAZ PROCIJENJENIH TROŠKOVA GRAĐENJA

Glavnim elektrotehničkim projektom investicija je procijenjena na iznos od **49.000,00 EUR** bez PDV-a, odnosno **61.250,00 EUR** s PDV-om.

Napomena: ovaj iskaz je projektantskog tipa i služi isključivo za procjenu troškova

## 8. GRAFIČKI PRIKAZI

8.1. Situacijski prikaz građevine	list 1
8.2. Nacrt instalacija jake i slabe struje – glavna građevina	list 2
8.3. Nacrt instalacija jake i slabe struje – pomoćna građevina	list 3
8.4. Nacrt instalacija fotonaponske elektrane i prihvatne mreže LPS-a	list 4
8.5. Nacrt instalacija rasvjete – glavna građevina	list 5
8.6. Nacrt instalacija rasvjete – pomoćna građevina	list 6
8.7. Nacrt temeljnog uzemljivača – glavna građevina	list 7
8.8. Nacrt sustava za zaštitu od udara munje – odvodi	list 8
8.9. Nacrt sustava za zaštitu od udara munje – odvodi	list 9
8.10. Nacrt temeljnog uzemljivača i prihvatne mreže LPS-a – pomoćna građevina	list 10
8.11. Nacrt sustava za zaštitu od udara munje – odvodi – pomoćna građevina	list 11
8.12. Blok shema elektroenergetskog razvoda	list 12
8.13. Blok shema strukturnog kabliranja	list 13
8.14. Jednopolna shema razvodnog ormara GRO	list 14
8.15. Jednopolna shema razvodnog ormara RO	list 15
8.16. Detalj izjednačenja potencijala sanitarnih prostorija	list 16
8.17. Detalj spoja na glavno izjednačenje potencijala	list 17
8.18. Detalj polaganja temeljnog uzemljivača	list 18
8.19. Detalj polaganja NN kabela	list 19
8.20. Presjek kabelskog rova na križanju s prometnim putevima	list 20
8.21. Shema SOS sustava za invalidski WC	list 21
8.22. Shema portafona	list 22
8.23. Shema sustava fotonaponske elektrane	list 23
8.24. Nacrt instalacije sustava za dojavu požara	list 24
8.25. Blok shema sustava za dojavu požara	list 25

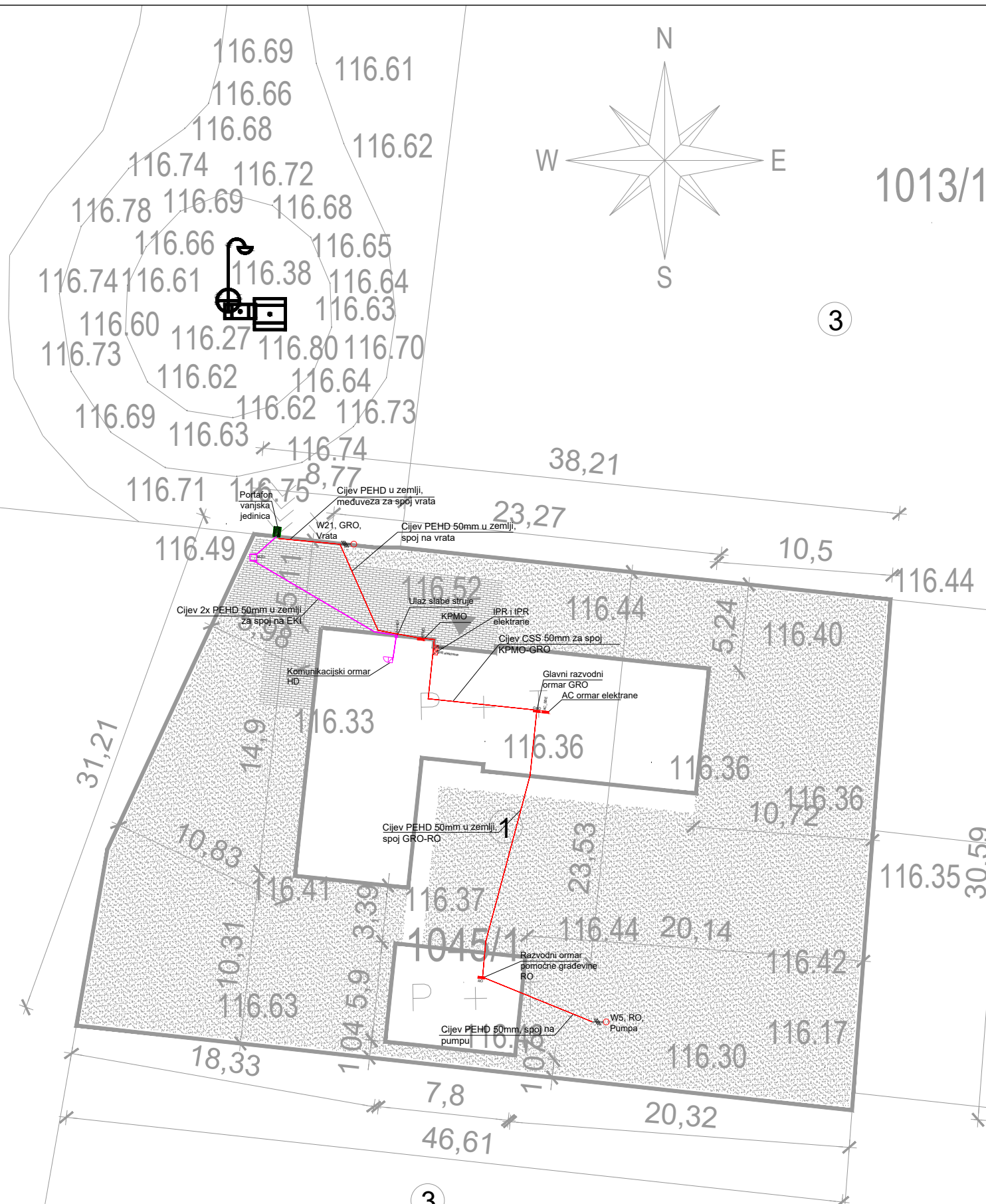

LEGENDA:

- Glavni ulaz
- Pješački pristup
- Kolni pristup
- Predmetna čestica
- Zelena površina
- Betonski opločnici
- Prilaz – armiranobetonska obloga
- Oznaka katnosti

1045/2

1013/1

1014

1015

1045/3

	MD ING j.d.o.o. Braće Radić 74, Sladojevci 33 520 Slatina - HR OIB:60235675919 Mob: +385 (0) 91 602 3343 mding.projekti@gmail.com	INVESTITOR: Dom za odrasle osobe Borova, Stjepana Radića 9A, 33410 Borova OIB: 75988025471	SADRŽAJ: <b>SITUACIJSKI PRIKAZ                  GRAĐEVINE</b>
	GRAĐEVINA I LOKACIJA: Ulica Vinka Belobrika 30, Virovitica, k.č.br. 1045/1, k.o. Petrovac	OZNAKA PROJEKTA: 52/24-E	ZOP: 24/24
PROJEKTANT: Matej Dunković, mag.ing.el., E3488	FAZA PROJEKTA: GLAVNI PROJEKT	DATUM: prosinac 2024.	MJERILO: 1:300
STRUKOVNA ODREDNICA: ELEKTROTEHNIČKI PROJEKT	LIST BROJ: 1		

# Tlocrt prizemlja glavne građevine

M 1:100

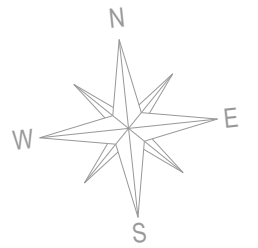

Za detaljniji prikaz ožičenja strojarskih instalacija pogledati strojarski projekt.  
 Kod ožičenja držati se uputa proizvođača  
 -Meduveza vanjske i unutarnje jedinice kabelom H07RN-F 4x2,5mm<sup>2</sup>  
 -Za ožičenje zidnog upravljača i unutarnje jedinice potrebno je koristiti kabel YSLCY 2x0,75mm<sup>2</sup>  
 Za više detalja vidjeti upute proizvođača i strojarski projekt!

-Sve radove na vanjskom priključku uskladiti sa zahtjevima elektroenergetskog distributera

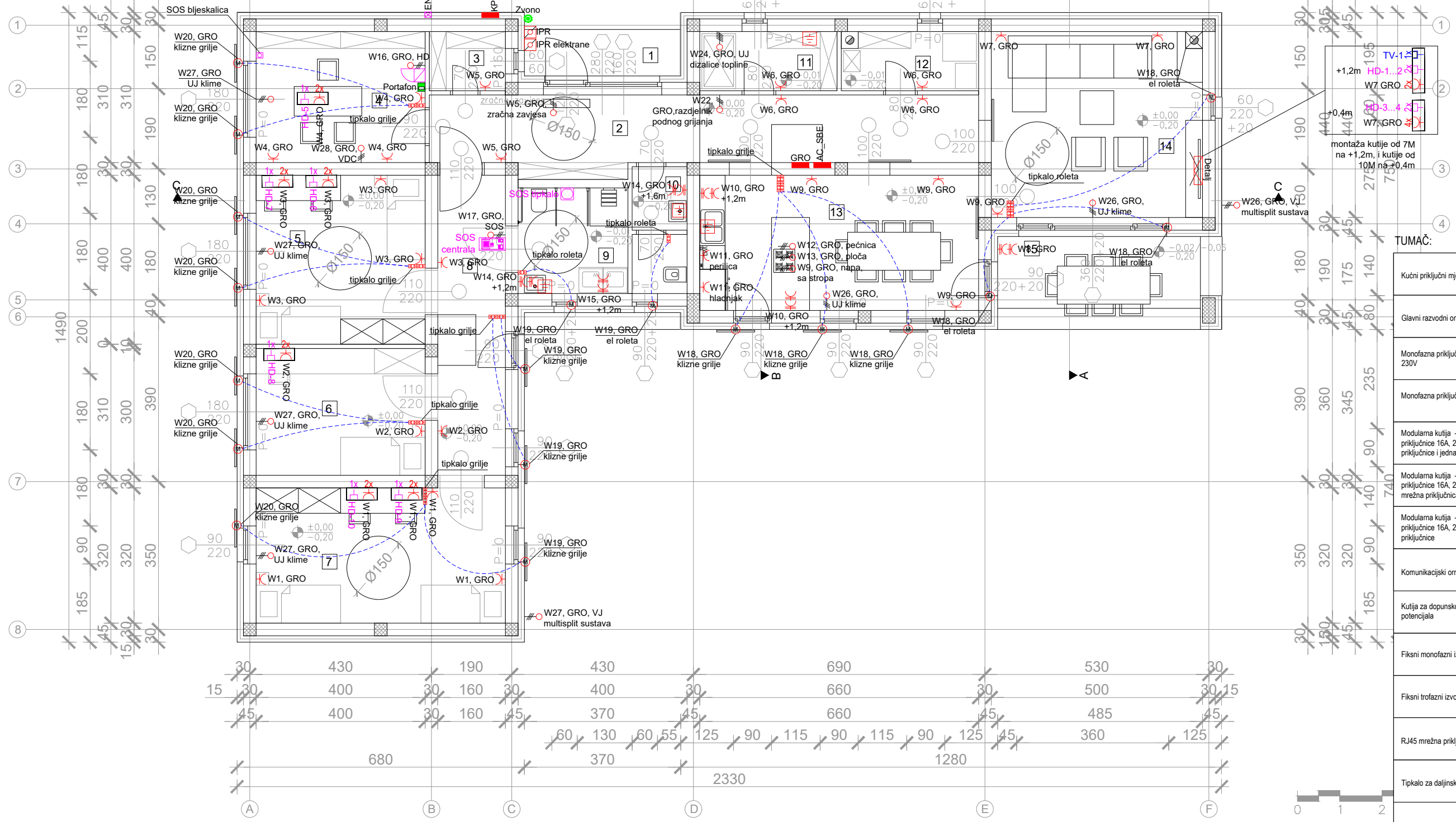

### TUMAČ:

Kučni priključni mjerni ormarić	KPMO
Glavni razvodni ormar građevine	GRO
Monofazna priključnica sa poklopcem 16A, 230V	⊖
Monofazna priključnica 16A, 230V	⊖
Modularna kutija - dvije monofazne priključnice 16A, 230V, dvije RJ45 mrežne priključnice i jedna TV priključnica	⊖ ⊕ ⊕ ⊕ ⊕
Modularna kutija - dvije monofazne priključnice 16A, 230V i jedna RJ45 mrežna priključnica	⊖ ⊕ ⊕ ⊕
Modularna kutija - četiri monofazne priključnice 16A, 230V i dvije RJ45 mrežne priključnice	⊖ ⊕ ⊕ ⊕ ⊕ ⊕
Komunikacijski ormar građevine	HD
Kutija za dopunsko izjednačenje potencijala	⊖ ⊕
Fiksni monofazni izvod	⊖
Fiksni trofazni izvod	⊖ ⊕ ⊕
RJ45 mrežna priključnica	⊕ ⊕
Tipkalo za daljinsko isključenje napajanja	IPR
Tipkalo i motor roleta / kliznih grielja	⊖ ⊕

1 NATKRIVENI ULAZ	4,07 m <sup>2</sup>	10 WC	3,77 m <sup>2</sup>
2 ULAZNI PROSTOR	21,84 m <sup>2</sup>	11 KOTLOVNICA	4,55 m <sup>2</sup>
3 SPREMIŠTE SREDSTAVA ZA ČIŠĆENJE	2,52 m <sup>2</sup>	12 SPREMIŠTE NAMIRNICA	4,39 m <sup>2</sup>
4 URED	12,40 m <sup>2</sup>	13 KUHINJA I BLAGOVAONICA	21,12 m <sup>2</sup>
5 SOBA 1	16,00 m <sup>2</sup>	14 DNEVNI BORAVAK	22,00 m <sup>2</sup>
6 SOBA 2	12,00 m <sup>2</sup>	15 NATKRIVENA TERASA	11,26 m <sup>2</sup>
7 SOBA 3	18,88 m <sup>2</sup>		
8 HODNIK	11,36 m <sup>2</sup>		
9 KUPAONICA	6,76 m <sup>2</sup>		
<b>NETTO KORISNA POVRŠINA_prizemlje</b>		<b>172,92 m<sup>2</sup></b>	
<b>BRUTTO GRAĐEVINSKA POVRŠINA_prizemlje</b>		<b>206,38 m<sup>2</sup></b>	
<b>TLOCRTNA POVRŠINA_prizemlje</b>		<b>222,11 m<sup>2</sup></b>	

	MD ING j.d.o.o. Braće Radić 74, Sladojevci 33 520 Slatina - HR OIB:60235675919 Mob: +385 (0) 91 602 3343 mding.projekti@gmail.com	INVESTITOR: Dom za odrasle osobe Borova, Stjepana Radića 9A , 33410 Borova OIB: 75988025471	<b>NACRT INSTALACIJA                  JAKE I SLABE STRUJE -                  GLAVNA GRAĐEVINA</b>	
	PROJEKTANT: Matej Dunković, mag.ing.el., E3488	GRAĐEVINA I LOKACIJA: Građenje zgrade javne i društvene namjene (socijalna ustanova) - izgradnja i opremanje zgrade za organizirano stanovanje korisnika Doma za odrasle osobe Borova te izgradnja pomoćne zgrade (alatnice i spremišta) Ulica Vinka Belobrka 30, Virovitica, k.č.br. 1045/1, k.o. Petrovac	FAZA PROJEKTA: GLAVNI PROJEKT	SADRŽAJ: OZNAKA PROJEKTA: ZOP: BROJ MAPE: DATUM: MJERILO:

# Tlocrt prizemlja pomoćne građevine M 1:100

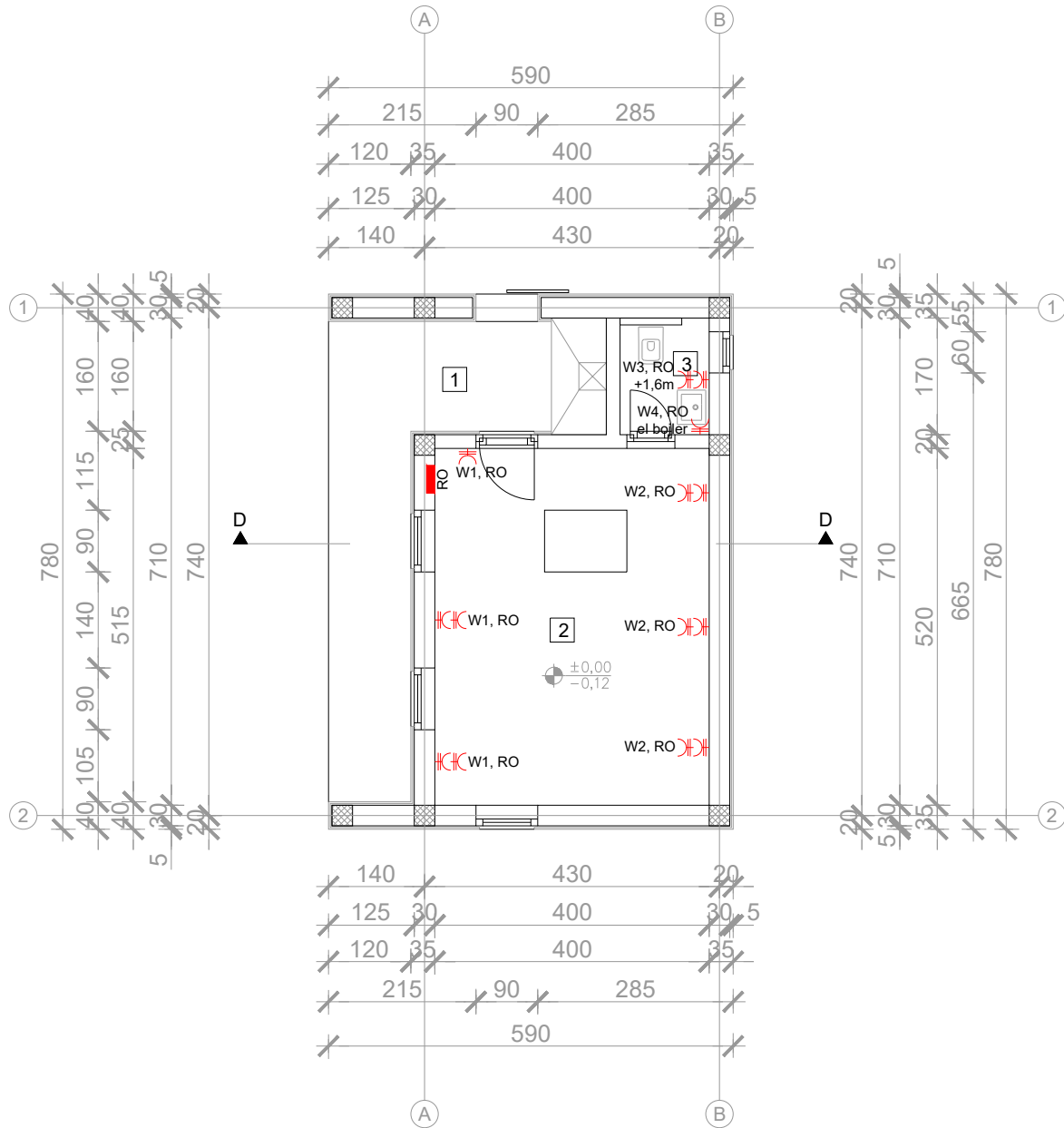

1	NATKRIVENI TRIJEM S ROŠTILJEM	13,04 m <sup>2</sup>
2	ALATNICA	19,24 m <sup>2</sup>
3	WC	2,21 m <sup>2</sup>

TUMAČ:

Razvodni ormar pomoćne građevine	RO
Monofazna priključnica sa poklopcem 16A, 230V	☐
Monofazna priključnica 16A, 230V	☐

36,05 m<sup>2</sup>

30,92 m<sup>2</sup>

46,02 m<sup>2</sup>



±0,00 = 116,50 mnv

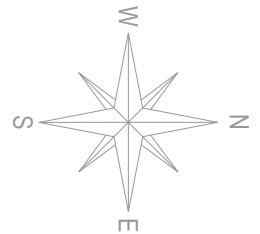

MD ING j.d.o.o.  
Braće Radić 74, Sladojevci  
33 520 Slatina - HR  
OIB:60235675919  
Mob: +385 (0) 91 602 3343  
mding.projekti@gmail.com

PROJEKTANT: Matej Dunković, mag.ing.el., E3488

INVESTITOR:

Dom za odrasle osobe Borova,  
Stjepana Radića 9A, 33410 Borova  
OIB: 75988025471

GRAĐEVINA  
I LOKACIJA:

Gradenje zgrade javne i društvene namjene (socijalna ustanova) -  
izgradnja i opremanje zgrade za organizirano stanovanje korisnika  
Doma za odrasle osobe Borova te izgradnja pomoćne zgrade  
(alatnice i spremišta)  
Ulica Vinka Belobrika 30, Virovitica, k.č.br. 1045/1, k.o. Petrovac

FAZA  
PROJEKTA:

GLAVNI PROJEKT

STRUKOVNA  
ODREDNICA:

ELEKTROTEHNIČKI PROJEKT

SADRŽAJ:

**NACRT INSTALACIJA  
JAKE I SLABE STRUJE -  
POMOĆNA GRAĐEVINA**

OZNAKA  
PROJEKTA:

52/24-E

ZOP:

24/24

BROJ  
MAPE:

MAPA 5

DATUM:

prosinac 2024.

MJERILO:

1:100

LIST BROJ:

3

# Tlocrt krovnih ploha glavne građevine

M 1:100

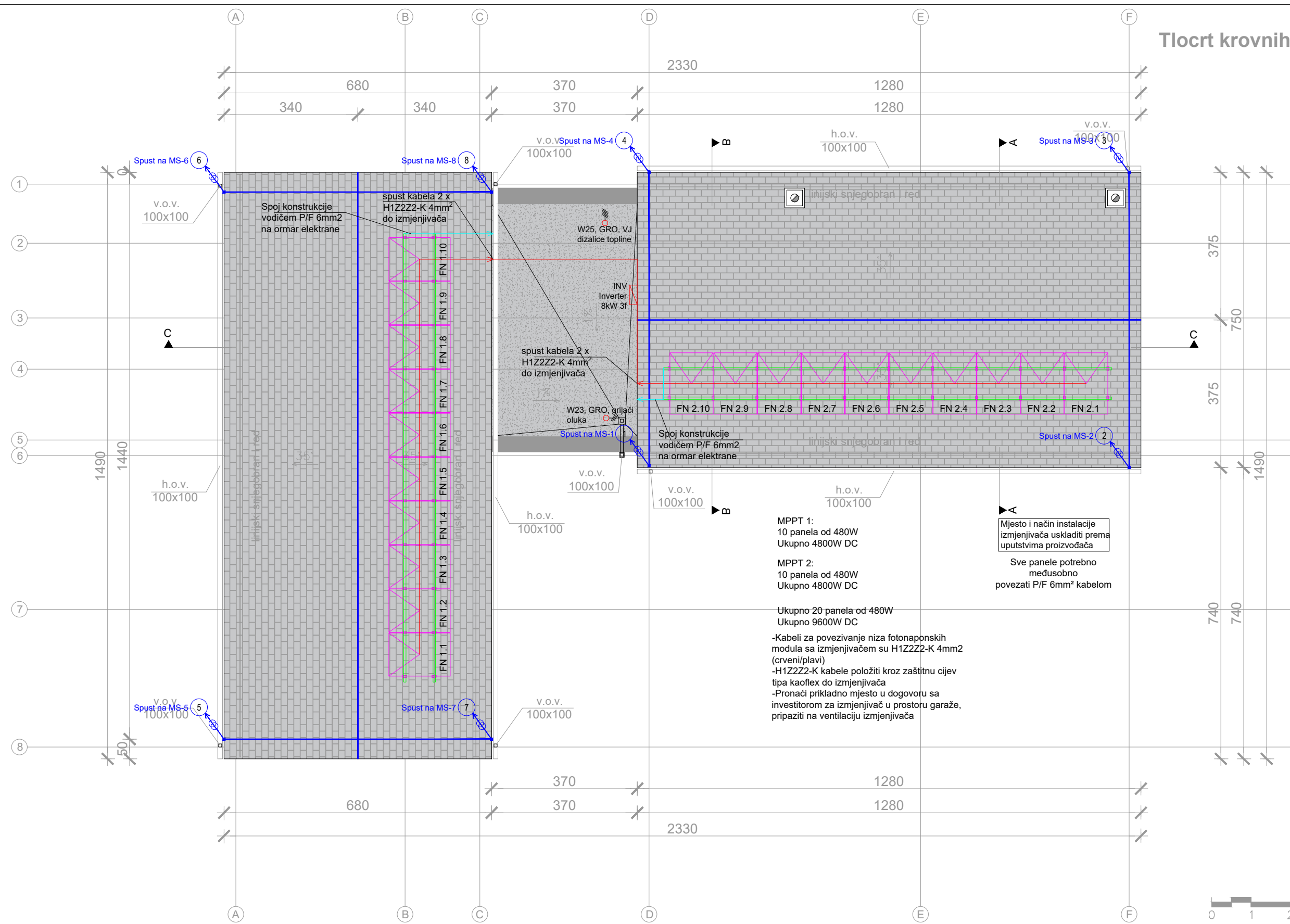
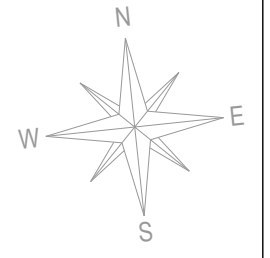

	MD ING j.d.o.o. Braće Radić 74, Sladojevci 33 520 Slatina - HR OIB:60235675919 Mob: +385 (0) 91 602 3343 mding.projekti@gmail.com	INVESTITOR: Dom za odrasle osobe Borova, Stjepana Radića 9A, 33410 Borova OIB: 75988025471	<b>NACRT INSTALACIJA FOTONAPONSKE ELEKTRANE I PRIHVATNE MREŽE LPS-a</b>		
	GRADEVINA I LOKACIJA: Građenje zgrade javne i društvene namjene (socijalna ustanova) - izgradnja i opremanje zgrade za organizirano stanovanje korisnika Doma za odrasle osobe Borova te izgradnja pomoćne zgrade (alatnice i spremišta) Ulica Vinka Belobrka 30, Virovitica, k.č.br. 1045/1, k.o. Petrovac	FAZA PROJEKTA: GLAVNI PROJEKT	SADRŽAJ: OZNAKA PROJEKTA: ZOP: BROJ MAPE: DATUM: MJERILO:	52/24-E 24/24 MAPA 5 prosinac 2024. 1:100	LIST BROJ: 4
PROJEKTANT: Matej Dunković, mag.ing.el., E3488		STRUKOVNA ODREDNICA: ELEKTROTEHNIČKI PROJEKT			

# Tlocrt prizemlja glavne građevine M 1:100

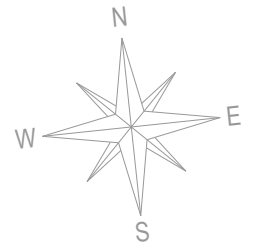

**TUMAČ:**

Svjetiljka sa piktogramom, smjer kretanja ravno, min 1W, min 175lm, 1h, sa vlastitom baterijom	
Sigurnosna svjetiljka za osvijetljavanje puteva evakuacije, min 3W, min 410lm, 1h, sa vlastitom baterijom	
Glavni razvodni omar građevine	
Razvodni omar kata	
Izvod za rasvjetu	
Izvod za stropnu rasvjetu	
Izvod za zidnu rasvjetu	
Jednopolna sklopka 10A, 230V	
Križna sklopka 10A, 230V	
Izmjenična sklopka 10A, 230V	

1	NATKRIVENI ULAZ	4,07 m <sup>2</sup>	10	WC	3,77 m <sup>2</sup>
2	ULAZNI PROSTOR	21,84 m <sup>2</sup>	11	KOTLOVNICA	4,55 m <sup>2</sup>
3	SPREMIŠTE SREDSTAVA ZA ČIŠĆENJE	2,52 m <sup>2</sup>	12	SPREMIŠTE NAMIRNICA	4,39 m <sup>2</sup>
4	URED	12,40 m <sup>2</sup>	13	KUHINJA I BLAGOVAONICA	21,12 m <sup>2</sup>
5	SOBA 1	16,00 m <sup>2</sup>	14	DNEVNI BORAVAK	22,00 m <sup>2</sup>
6	SOBA 2	12,00 m <sup>2</sup>	15	NATKRIVENA TERASA	11,26 m <sup>2</sup>
7	SOBA 3	18,88 m <sup>2</sup>			
8	HODNIK	11,36 m <sup>2</sup>			
9	KUPAONICA	6,76 m <sup>2</sup>			
		<b>NETTO KORISNA POVRŠINA_prizemlje</b>			<b>172,92 m<sup>2</sup></b>
		<b>BRUTTO GRAĐEVINSKA POVRŠINA_prizemlje</b>			<b>206,38 m<sup>2</sup></b>
		<b>TLOCRTNA POVRŠINA_prizemlje</b>			<b>222,11 m<sup>2</sup></b>

	MD ING j.d.o.o. Braće Radić 74, Sladojevci 33 520 Slatina - HR OIB:60235675919 Mob: +385 (0) 91 602 3343 mding.projekti@gmail.com	INVESTITOR: Dom za odrasle osobe Borova, Stjepana Radića 9A, 33410 Borova OIB: 75988025471	SADRŽAJ: <b>NACRT INSTALACIJA RASVJETE - GLAVNA GRAĐEVINA</b>	
	GRAĐEVINA I LOKACIJA: Građenje zgrade javne i društvene namjene (socijalna ustanova) - izgradnja i opremanje zgrade za organizirano stanovanje korisnika Doma za odrasle osobe Borova te izgradnja pomoćne zgrade (alatnice i spremišta) Ulica Vinka Belobrika 30, Virovitica, k.č.br. 1045/1, k.o. Petrovac	FAZA PROJEKTA: GLAVNI PROJEKT	OZNAKA PROJEKTA: 52/24-E	ZOP: 24/24
	PROJEKTANT: Matej Dunković, mag.ing.el., E3488	STRUKOVNA ODREDNICA: ELEKTROTEHNIČKI PROJEKT	BROJ MAPE: MAPA 5	DATUM: prosinac 2024.
		MJERILO: 1:100	LIST BROJ: 5	

# Tlocrt prizemlja pomoćne građevine

M 1:100

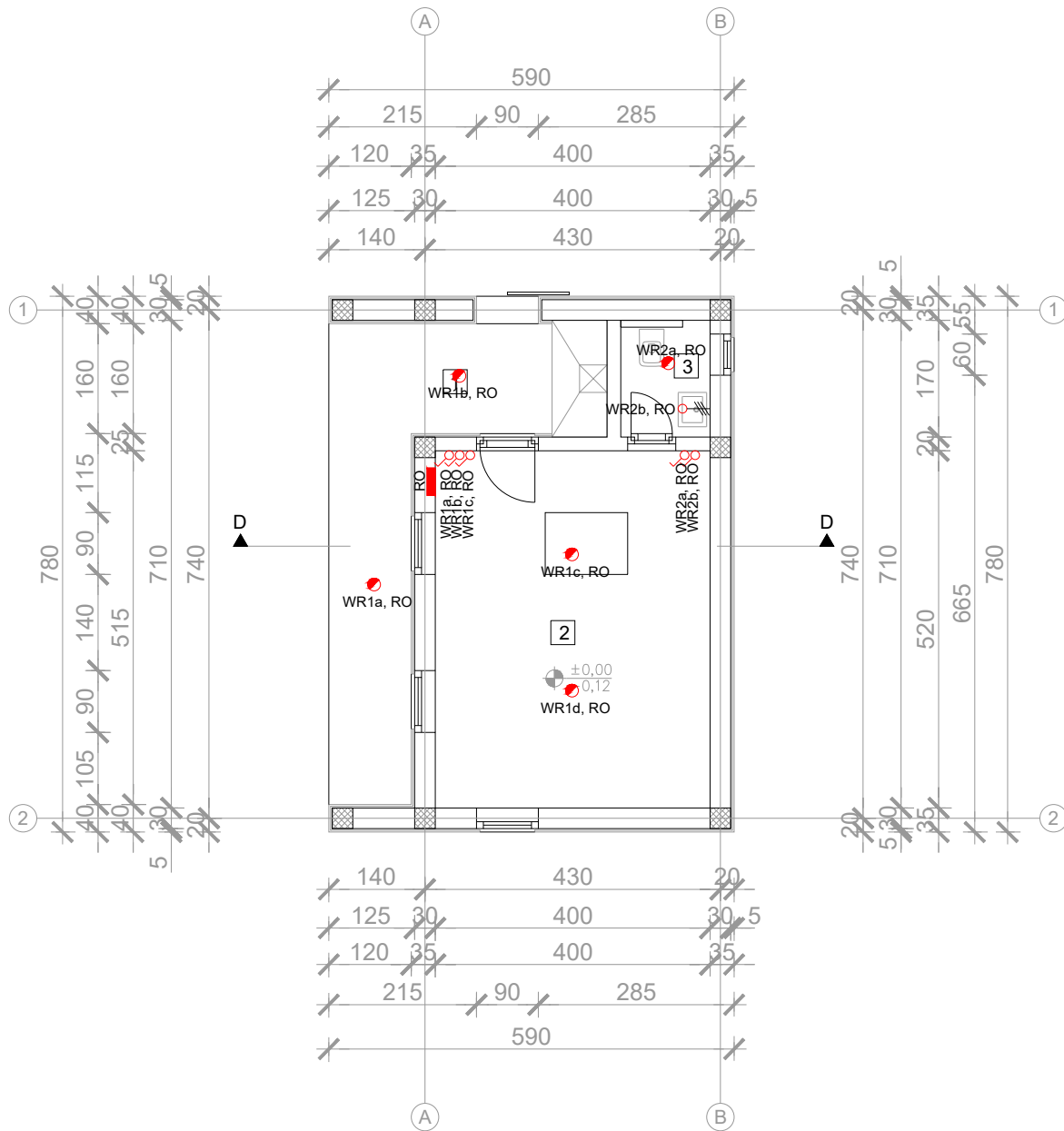

TUMAČ:

1	NATKRIVENI TRIJEM S ROŠTILJEM	13,04 m <sup>2</sup>
2	ALATNICA	19,24 m <sup>2</sup>
	Razvodni ormar pomoćne građevine	2,21 m <sup>2</sup>

Razvodni ormar pomoćne građevine	RO
Izvod za stropnu rasvjetu	
Jednopolna sklopka 10A, 230V	
Izmjenična sklopka 10A, 230V	

36,05 m<sup>2</sup>  
30,92 m<sup>2</sup>  
46,02 m<sup>2</sup>

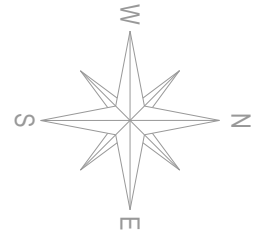

±0,00 = 116,50 mnv

<p>MD ING j.d.o.o. Braće Radić 74, Sladojevci 33 520 Slatina - HR OIB:60235675919 Mob: +385 (0) 91 602 3343 mding.projekti@gmail.com</p>	INVESTITOR:	Dom za odrasle osobe Borova, Stjepana Radića 9A , 33410 Borova OIB: 75988025471	SADRŽAJ:	<b>NACRT INSTALACIJA JAKE I SLABE STRUJE - POMOĆNA GRAĐEVINA</b>	
	GRAĐEVINA I LOKACIJA:	Gradenje zgrade javne i društvene namjene (socijalna ustanova) - izgradnja i opremanje zgrade za organizirano stanovanje korisnika Doma za odrasle osobe Borova te izgradnja pomoćne zgrade (alatnice i spremišta) Ulica Vinka Belobrika 30, Virovitica, k.č.br. 1045/1, k.o. Petrovac	OZNAKA PROJEKTA:	52/24-E	
PROJEKTANT: Matej Dunković, mag.ing.el., E3488	FAZA PROJEKTA:	GLAVNI PROJEKT	ZOP:	24/24	
	STRUKOVNA ODREDNICA:	ELEKTROTEHNIČKI PROJEKT	BROJ MAPE:	MAPA 5	
			DATUM:	prosinac 2024.	
			MJERILO:	1:100	LIST BROJ: 6

# Tlocrt temelja glavne građevine M 1:100

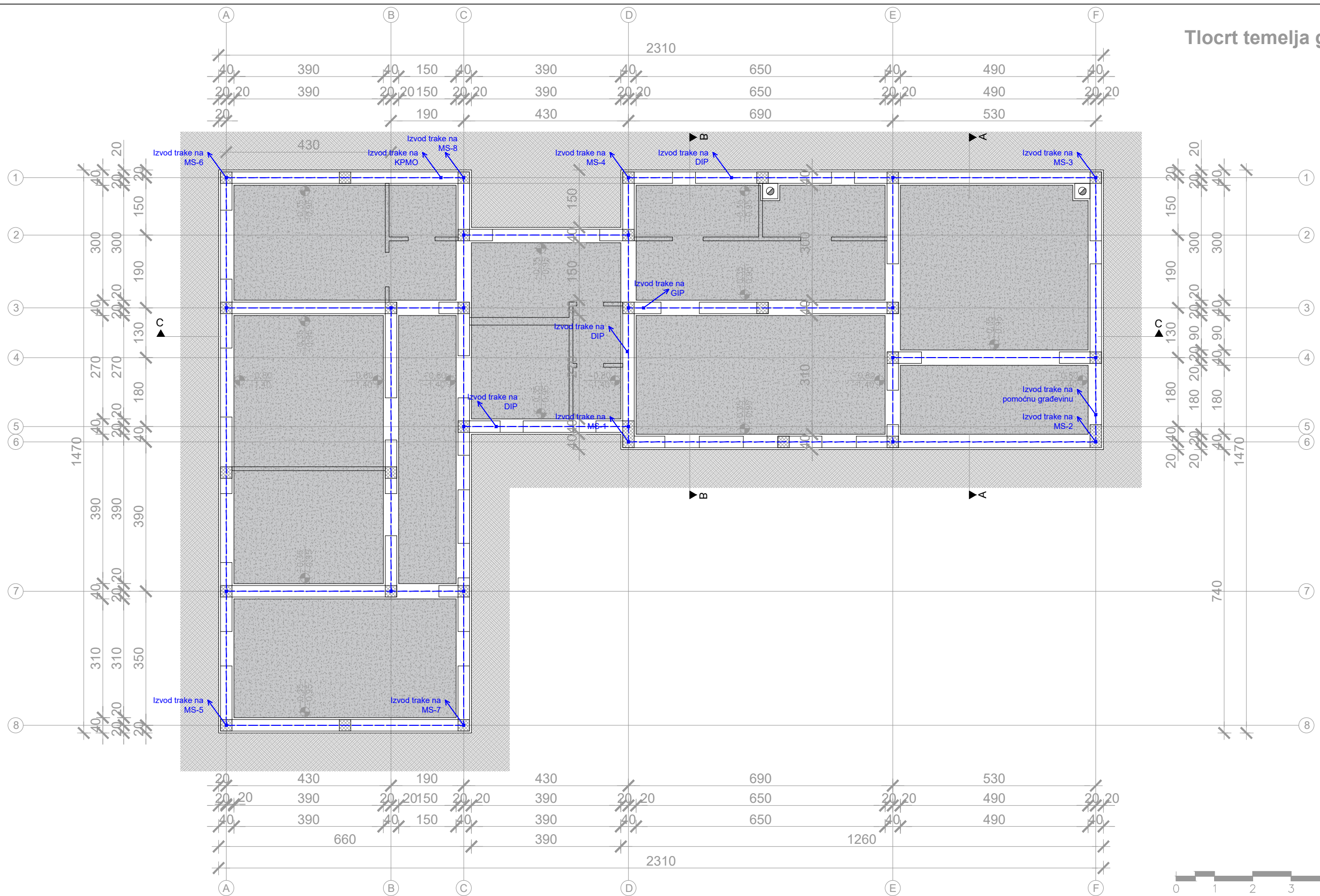
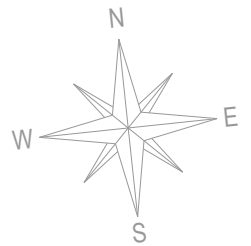

### TUMAČ:

Aluminijski vodič promjera 8mm		Mjerni spoj na fasadi građevine na visini od +1,6m od kote gotovog poda		Odvod prihvatne mreže s krova građevine	
FeZn traka 25x4mm		Izvod trake		Križna spojnica	



MD ING j.d.o.o.  
Braće Radić 74, Sladojevci  
33 520 Slatina - HR  
OIB:60235675919  
Mob: +385 (0) 91 602 3343  
mding.projekti@gmail.com

PROJEKTANT: Matej Dunković, mag.ing.el., E3488

INVESTITOR:	Dom za odrasle osobe Borova, Sijepana Radića 9A, 33410 Borova OIB: 75988025471	SADRŽAJ:	NACRT TEMELJNOG UZEMLJIVAČA - GLAVNA GRAĐEVINA	
GRAĐEVINA I LOKACIJA:	Gradenje zgrade javne i društvene namjene (socijalna ustanova) - izgradnja i opremanje zgrade za organizirano stanovanje korisnika Doma za odrasle osobe Borova te izgradnja pomoćne zgrade (alatnice i spremišta) Ulica Vinka Belobrka 30, Virovitica, k.č.br. 1045/1, k.o. Petrovac	OZNAKA PROJEKTA:	52/24-E	
FAZA PROJEKTA:	GLAVNI PROJEKT	ZOP:	24/24	
STRUKOVNA ODREDNICA:	ELEKTROTEHNIČKI PROJEKT	BROJ MAPE:	MAPA 5	
		DATUM:	prosinac 2024.	
		MJERILO:	1:100	LIST BROJ: 7

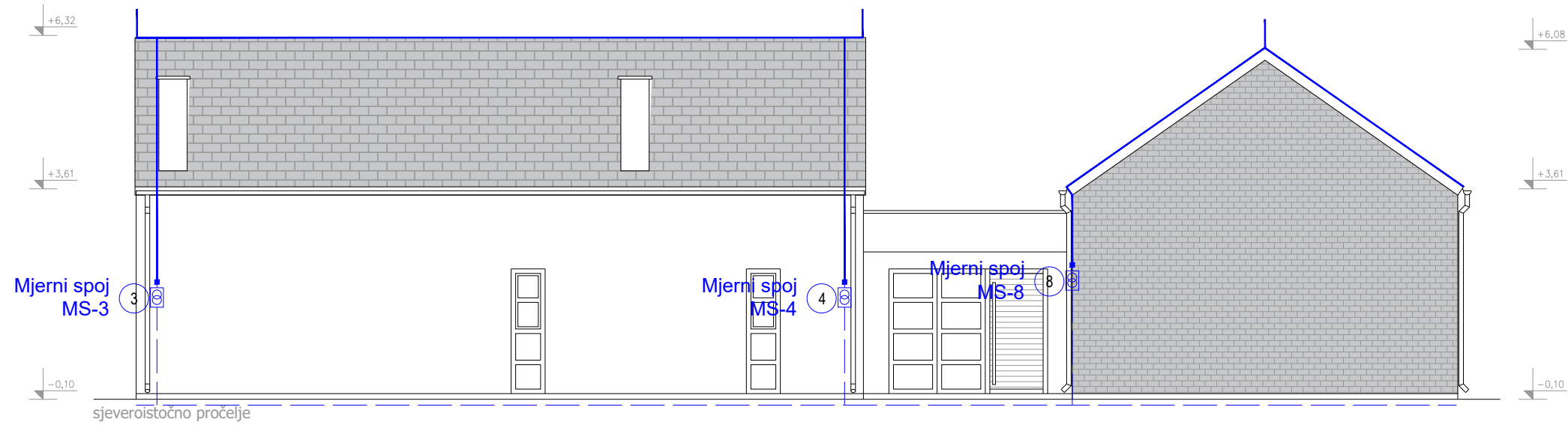
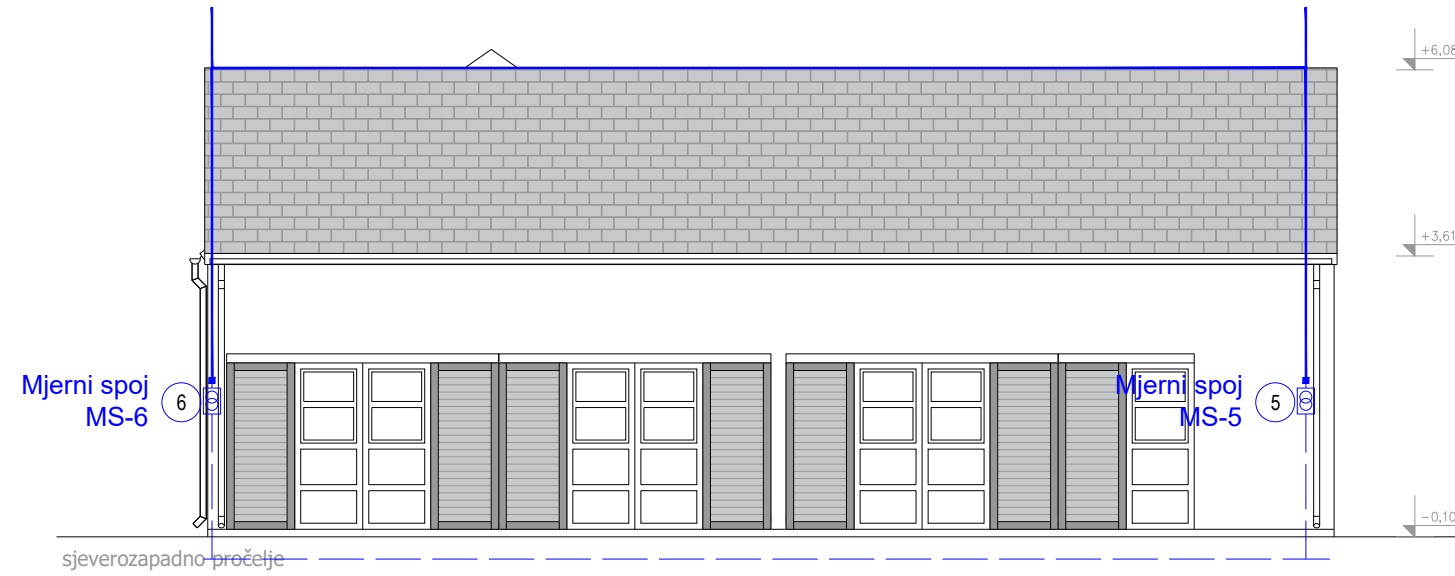

TUMAČ:

Aluminjski vodič promjera 8mm		Mjerni spoj na fasadi građevine na visini od +1,6m od kote gotovog poda		Odvod prihvatne mreže s krova građevine	
FeZn traka 25x4mm		Izvod trake		Križna spojnica	

 MD ING j.d.o.o. Braće Radić 74, Sladojevci 33 520 Slatina - HR OIB:60235675919 Mob: +385 (0) 91 602 3343 mding.projekti@gmail.com	INVESTITOR: Dom za odrasle osobe Borova, Stjepana Radića 9A , 33410 Borova OIB: 75988025471	SADRŽAJ:	NACRT SUSTAVA ZA ZAŠTITU OD UDARA MUNJE - ODVODI		
	GRAĐEVINA I LOKACIJA: Građenje zgrade javne i društvene namjene (socijalna ustanova) - izgradnja i opremanje zgrade za organizirano stanovanje korisnika Doma za odrasle osobe Borova te izgradnja pomoćne zgrade (alatnice i spremišta) Ulica Vinika Belobrka 30, Virovitica, k.č.br. 1045/1, k.o. Petrovac	FAZA PROJEKTA: GLAVNI PROJEKT	OZNAKA PROJEKTA: 52/24-E	ZOP: 24/24	
	PROJEKTANT: Matej Dunković, mag.ing.el., E3488	STRUKOVNA ODREDNICA: ELEKTROTEHNIČKI PROJEKT	BROJ MAPE: MAPA 5	DATUM: prosinac 2024.	
		MJERILO: 1:100	LIST BROJ: 8		

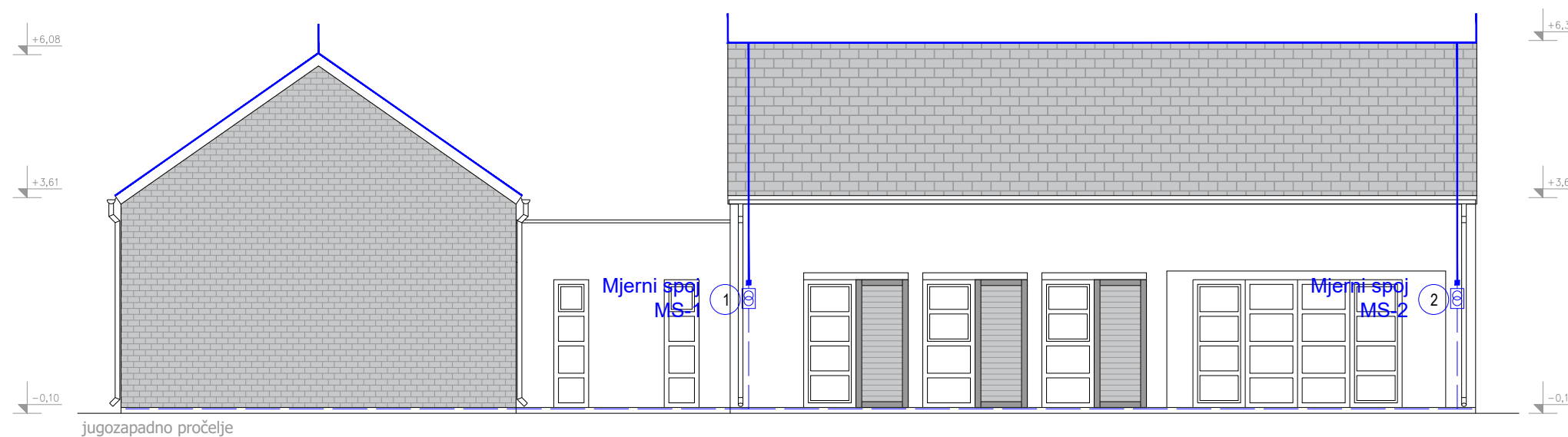
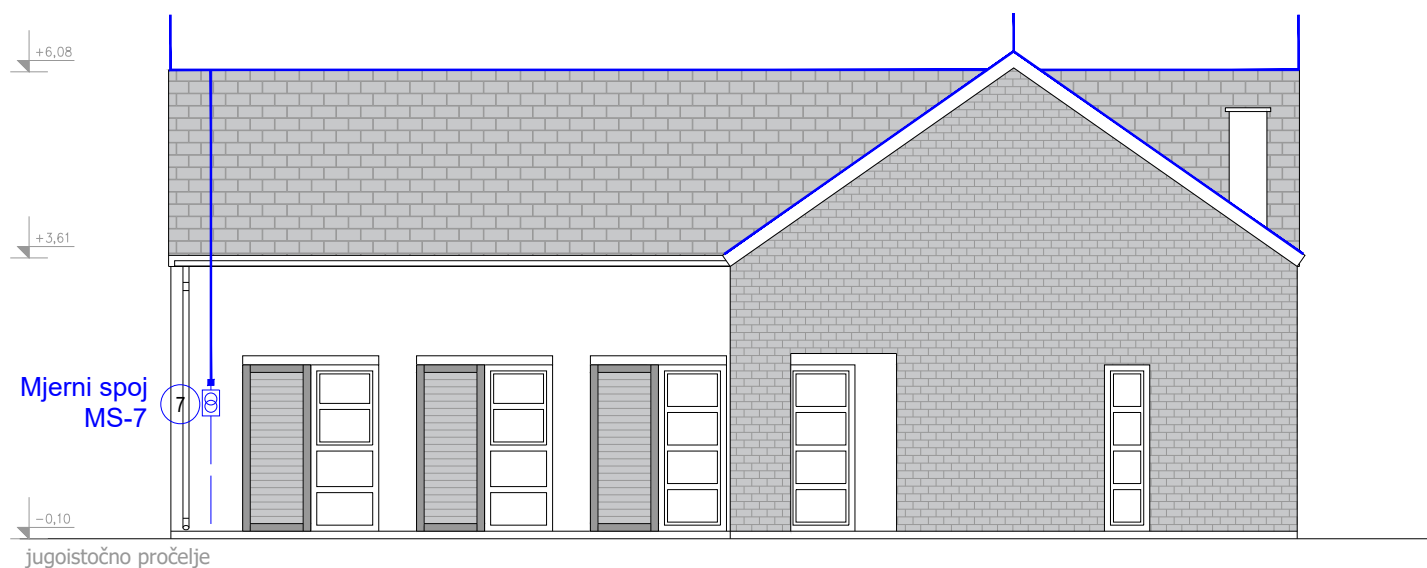

TUMAČ:

Aluminjski vodič promjera 8mm		Mjerni spoj na fasadi građevine na visini od +1,6m od kote gotovog poda		Odvod prihvatne mreže s krova građevine	
FeZn traka 25x4mm		Izvod trake		Križna spojnica	

 MD ING j.d.o.o. Braće Radić 74, Sladojevci 33 520 Slatina - HR OIB:60235675919 Mob: +385 (0) 91 602 3343 mding.projekti@gmail.com	INVESTITOR: Dom za odrasle osobe Borova, Stjepana Radića 9A , 33410 Borova OIB: 75988025471	SADRŽAJ:	NACRT SUSTAVA ZA ZAŠTITU OD UDARA MUNJE - ODVODI	
	GRAĐEVINA I LOKACIJA: Građenje zgrade javne i društvene namjene (socijalna ustanova) - izgradnja i opremanje zgrade za organizirano stanovanje korisnika Doma za odrasle osobe Borova te izgradnja pomoćne zgrade (alatnice i spremišta) Ulica Vinka Belobrka 30, Virovitica, k.č.br. 1045/1, k.o. Petrovac	OZNAKA PROJEKTA:	52/24-E	
	FAZA PROJEKTA: GLAVNI PROJEKT	ZOP:	24/24	
PROJEKTANT: Matej Dunković, mag.ing.el., E3488	STRUKOVNA ODREDNICA: ELEKTROTEHNIČKI PROJEKT	BROJ MAPE:	MAPA 5	
		DATUM:	prosinac 2024.	
		MJERILO:	1:100	LIST BROJ: 9

# Tlocrt temeljnih traka pomoćne građevine

M 1:100

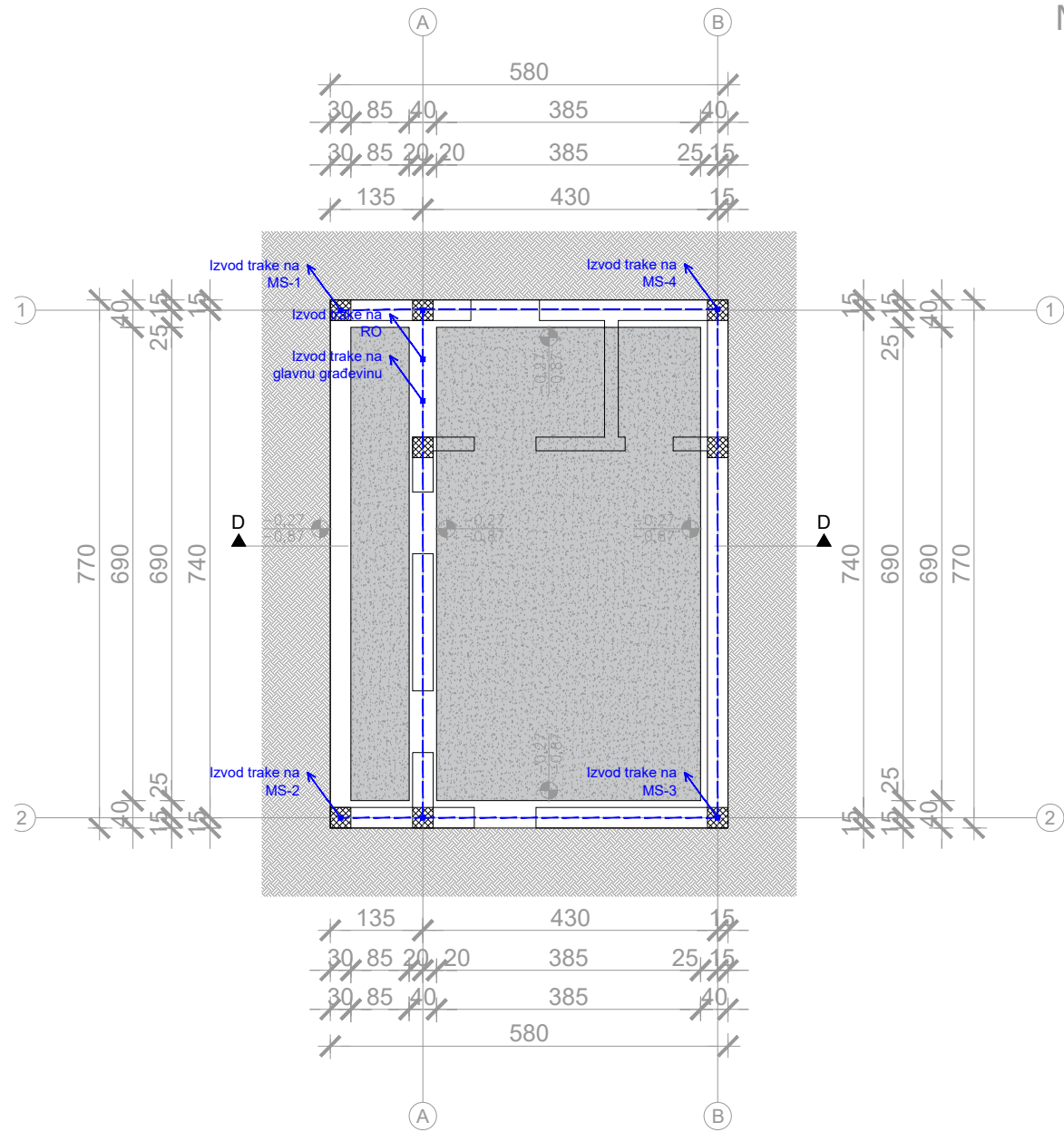

# Tlocrt krovnih ploha pomoćne građevine

M 1:100

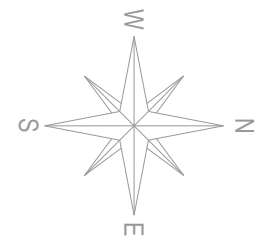
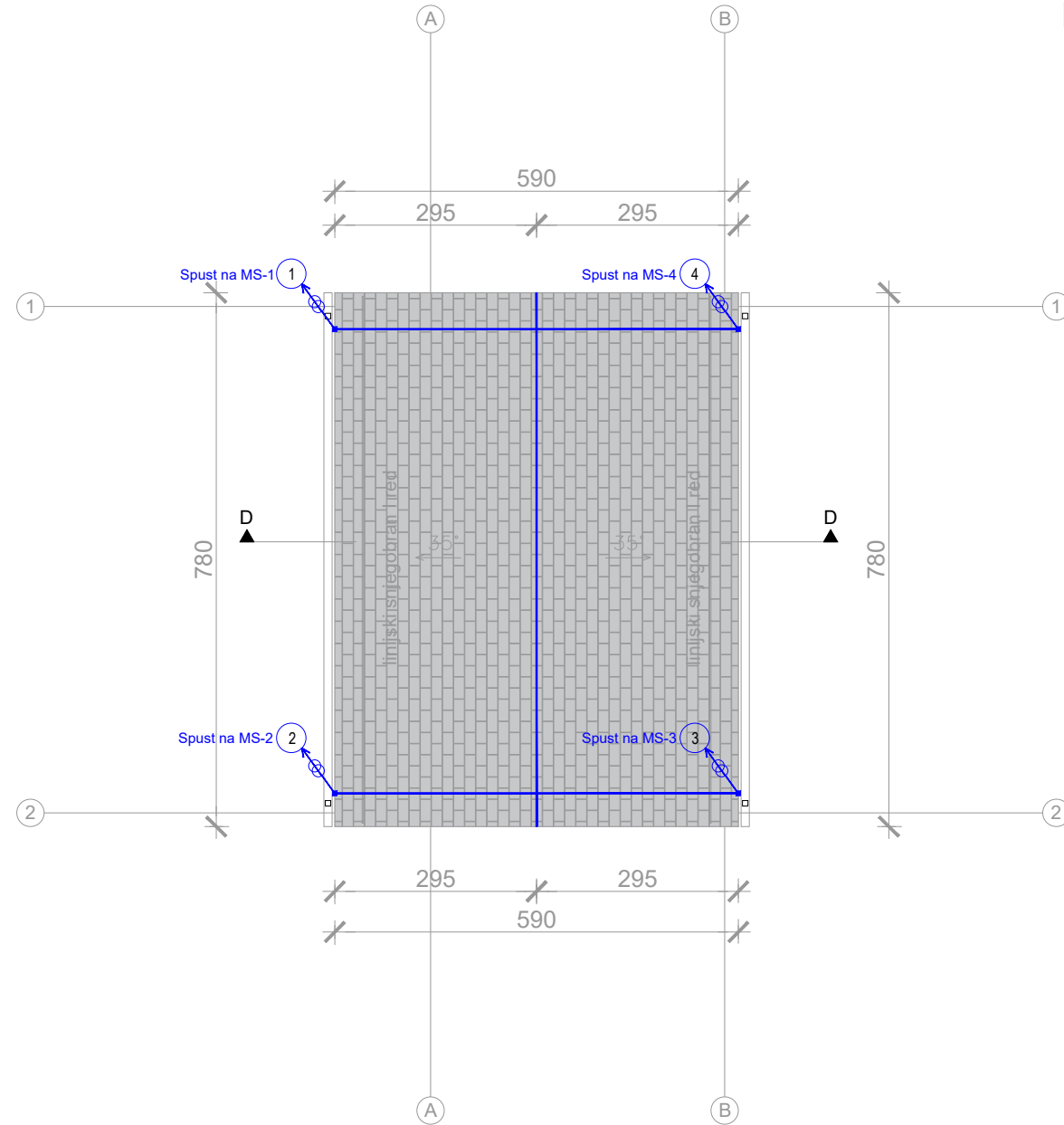

±0,00 = 116,50 mnv

## TUMAČ:

Aluminijski vodič promjera 8mm		Mjerni spoj na fasadi građevine na visini od +1,6m od kote gotovog poda		Odvod prihvatne mreže s krova građevine	
FeZn traka 25x4mm		Izvod trake		Križna spojnica	

	MD ING j.d.o.o. Braće Radić 74, Sladojevci 33 520 Slatina - HR OIB:60235675919 Mob: +385 (0) 91 602 3343 mding.projekti@gmail.com	INVESTITOR: Dom za odrasle osobe Borova, Stjepana Radića 9A, 33410 Borova OIB: 75988025471	SADRŽAJ: <b>NACRT TEMELJNOG UZEMLJIVAČA I PRIHVATNE MREŽE LPS-a POMOĆNA GRAĐEVINA</b>
	GRADEVINA I LOKACIJA: Građenje zgrade javne i društvene namjene (socijalna ustanova) - izgradnja i opremanje zgrade za organizirano stanovanje korisnika Doma za odrasle osobe Borova te izgradnja pomoćne zgrade (alatnice i spremišta) Ulica Vinka Belobrka 30, Virovitica, k.č.br. 1045/1, k.o. Petrovac	OZNAKA PROJEKTA: 52/24-E	
PROJEKTANT: Matej Dunković, mag.ing.el., E3488	FAZA PROJEKTA: GLAVNI PROJEKT	ZOP: 24/24	BROJ MAPE: MAPA 5
STRUKOVNA ODREDNICA: ELEKTROTEHNIČKI PROJEKT	DATUM: prosinac 2024.	MJERILO: 1:100	LIST BROJ: 10

# Pročelja pomoćne građevine 1

M 1:100

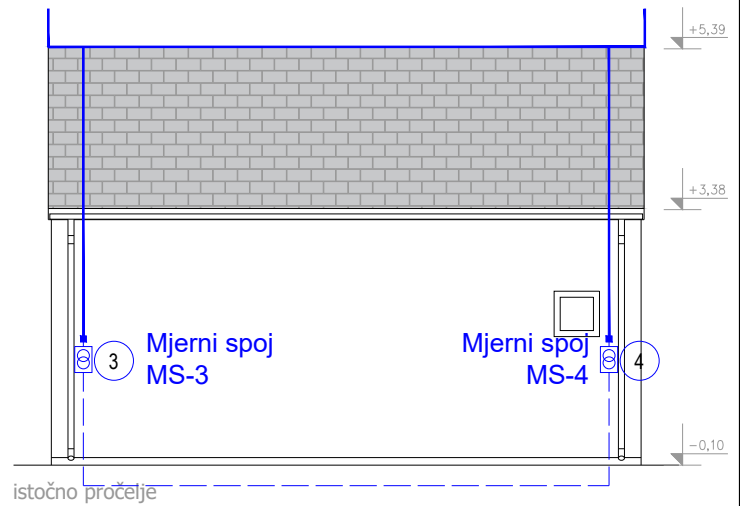
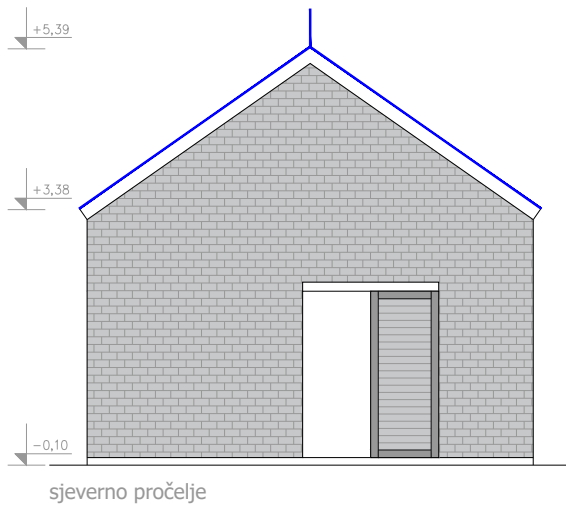
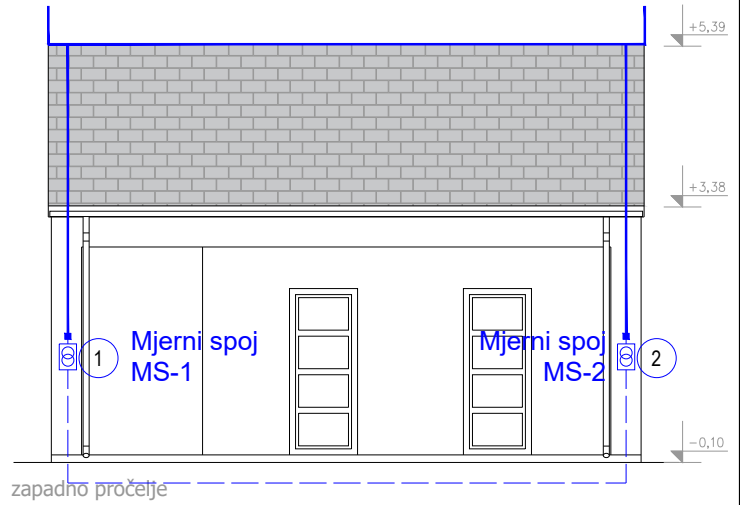
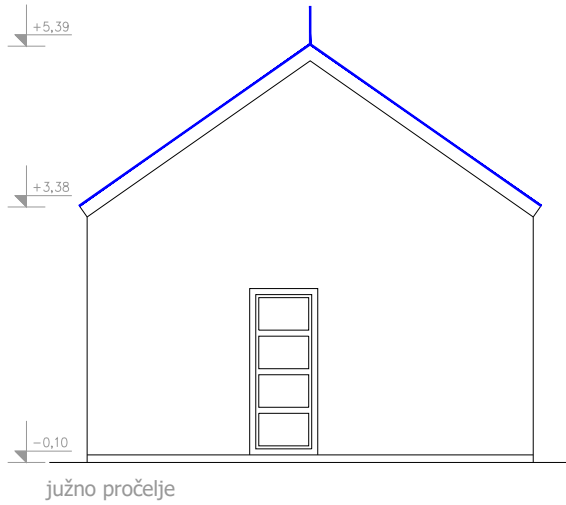

## TUMAČ:

Aluminjski vodič promjera 8mm	
FeZn traka 25x4mm	
Mjerni spoj na fasadi građevine na visini od +1,6m od kole gotovog poda	
Odvod prihvatne mreže s krova građevine	



±0,00 = 116,50 mnv

<p>MD ING j.d.o.o. Braće Radić 74, Sladojevci 33 520 Slatina - HR OIB:60235675919 Mob: +385 (0) 91 602 3343 mding.projekti@gmail.com</p>	INVESTITOR:	Dom za odrasle osobe Borova, Stjepana Radića 9A , 33410 Borova OIB: 75988025471	SADRŽAJ:	<b>NACRT SUSTAVA ZA ZAŠTITU OD UDARA MUNJE - ODVODI - POMOĆNA GRAĐEVINA</b>	
	GRAĐEVINA I LOKACIJA:	Građenje zgrade javne i društvene namjene (socijalna ustanova) - izgradnja i opremanje zgrade za organizirano stanovanje korisnika Doma za odrasle osobe Borova te izgradnja pomoćne zgrade (alatnice i spremišta) Ulica Vinka Belobrka 30, Virovitica, k.č.br. 1045/1, k.o. Petrovac	OZNAKA PROJEKTA:	52/24-E	
PROJEKTANT: Matej Dunković, mag.ing.el., E3488	FAZA PROJEKTA:	GLAVNI PROJEKT	ZOP:	24/24	
	STRUKOVA ODREDNICA:	ELEKTROTEHNIČKI PROJEKT	BROJ MAPE:	MAPA 5	
			DATUM:	prosinac 2024.	
			MJERILO:	1:100	LIST BROJ: 11

PRIZEMLJE

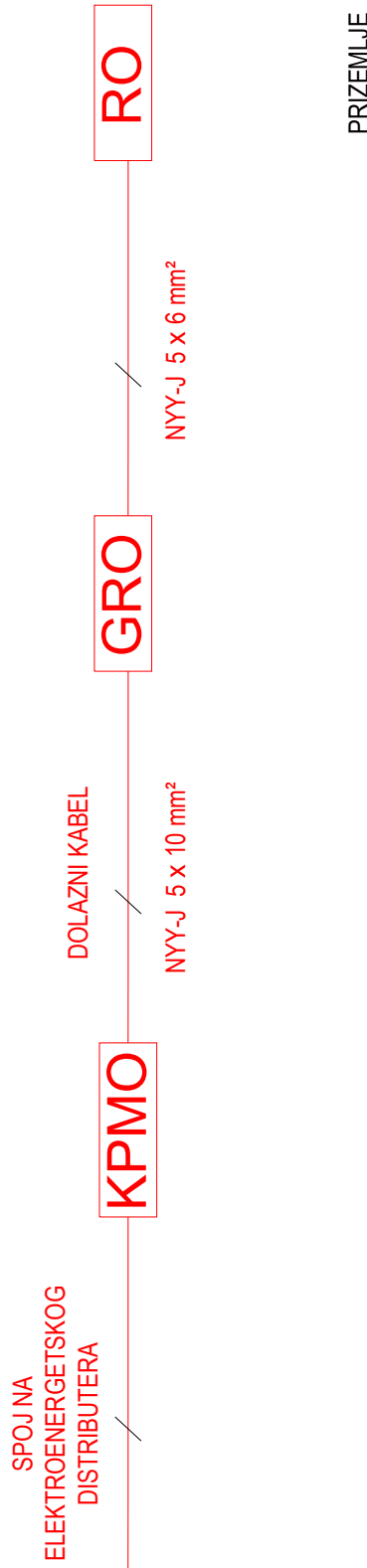

PRIZEMLJE



MD ING j.d.o.o.  
Braće Radić 74, Sladojevci  
33 520 Slatina - HR  
OIB:60235675919  
Mob: +385 (0) 91 602 3343  
mding.projekti@gmail.com

INVESTITOR:

Dom za odrasle osobe Borova,  
Stjepana Radića 9A , 33410 Borova  
OIB: 75988025471

GRAĐEVINA  
I LOKACIJA:

Gradnje zgrade javne i društvene namjene (socijalna ustanova) -  
izgradnja i opremanje zgrade za organizirano stanovanje korisnika  
Doma za odrasle osobe Borova te izgradnja pomoćne zgrade  
(alatnice i spremišta)  
Ulica Vinka Belobrka 30, Virovitica, k.č.br. 1045/1, k.o. Petrovac

SADRŽAJ:

**BLOK SHEMA  
ELEKTROENERGETSKOG  
RAZVODA**

OZNAKA  
PROJEKTA:

52/24-E

ZOP:

24/24

BROJ  
MAPE:

MAPA 5

DATUM:

prosinac 2024.

MJERILO:

LIST BROJ:

12

PROJEKTANT: Matej Dunković, mag.ing.el., E3488

FAZA  
PROJEKTA:

GLAVNI PROJEKT

STRUKOVNA  
ODREDNICA:

ELEKTROTEHNIČKI PROJEKT

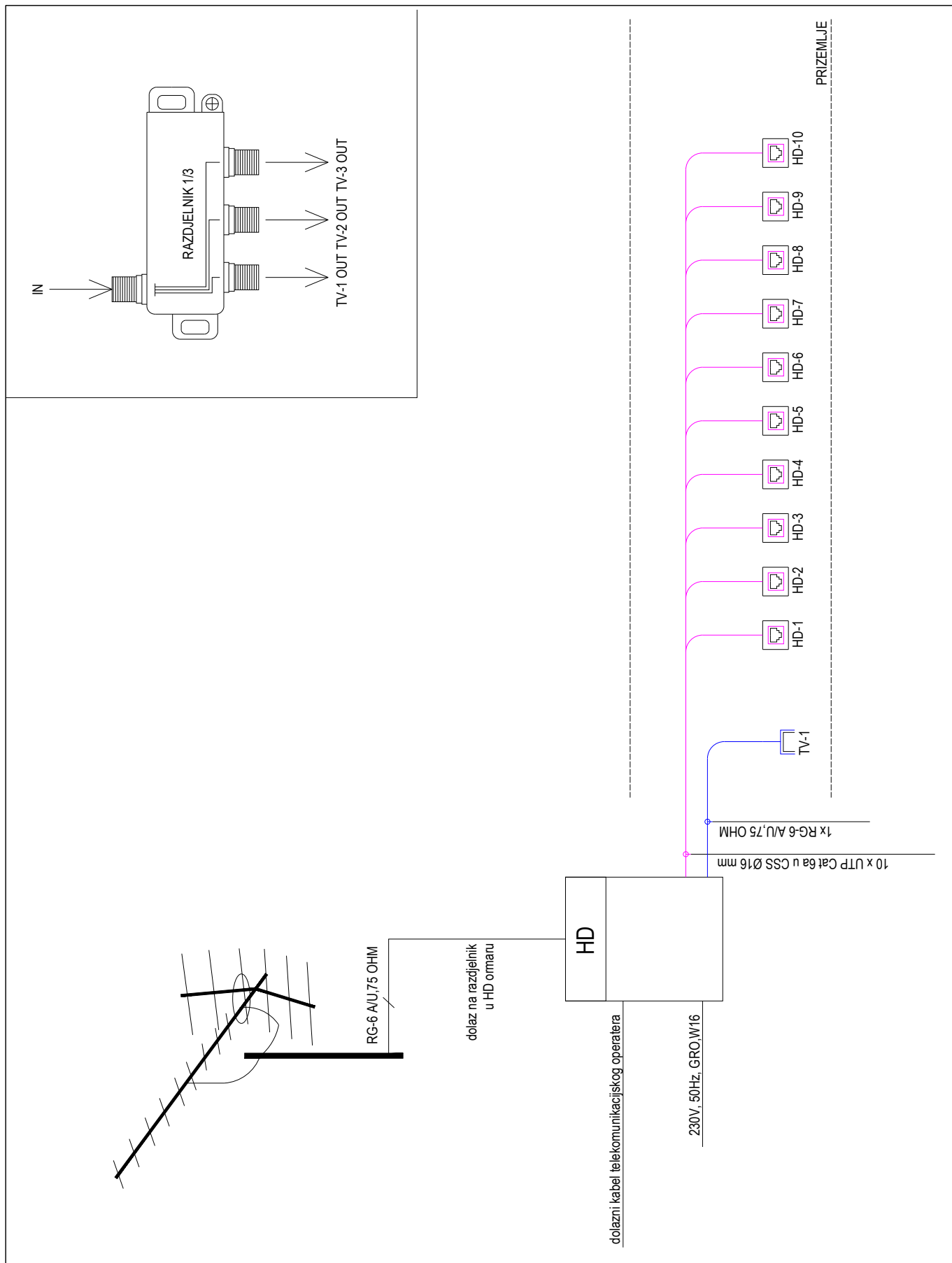

 <b>MD ING</b> MD ING j.d.o.o. Braće Radić 74, Sladojevci 33 520 Slatina - HR OIB:60235675919 Mob: +385 (0) 91 602 3343 mding.projekti@gmail.com	INVESTITOR: <b>Dom za odrasle osobe Borova,</b> Stjepana Radića 9A , 33410 Borova OIB: 75988025471	SADRŽAJ:	<b>BLOK SHEMA STRUKTURNOG KABLIRANJA</b>	
	GRAĐEVINA I LOKACIJA: Građenje zgrade javne i društvene namjene (socijalna ustanova) - izgradnja i opremanje zgrade za organizirano stanovanje korisnika Doma za odrasle osobe Borova te izgradnja pomoćne zgrade (alatnice i spremišta) Ulica Vrnka Belobrka 30, Virovitica, k.č.br. 1045/1, k.o. Petrovac	OZNAKA PROJEKTA:	52/24-E	
PROJEKTANT: Matej Dunković, mag.ing.el., E3488	FAZA PROJEKTA: <b>GLAVNI PROJEKT</b>	ZOP:	24/24	
	STRUKOVNA ODREDNICA: <b>ELEKTROTEHNIČKI PROJEKT</b>	BROJ MAPE: <b>MAPA 5</b>	DATUM:	prosinac 2024.
		MJERILO:	LIST BROJ:	<b>13</b>



# GRO (list 2)

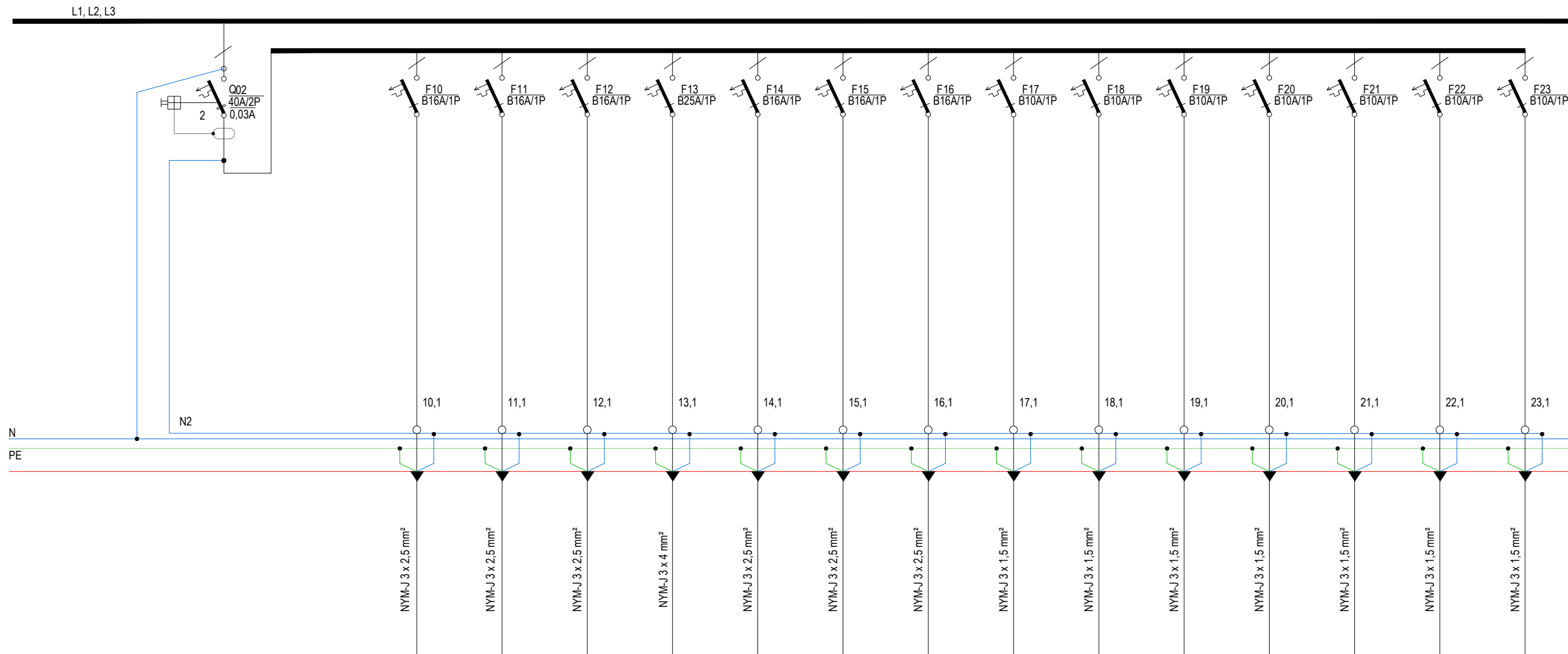

Strujni krug	W10	W11	W12	W13	W14	W15	W16	W17	W18	W19	W20	W21	W22	W23
Pi (kW)	1,50	1,00	2,50	4,00	0,50	2,00	0,50	0,10	0,10	0,10	0,10	0,10	0,10	0,10
Pv (kW)														
Opis	PRIKLJUČNICE KUHINJA	PRIKLJUČNICE KUHINJA	IZVOD PEĆNICA	IZVOD PLOČA	PRIKLJUČNICE	PRIKLJUČNICE PERILICA SUŠILICA	IZVOD KOMUNIKACIJSKI ORMAR	IZVOD SOS CENTRALA	IZVOD ROLETE / KLIZNE GRILJE	IZVOD ROLETE / KLIZNE GRILJE	IZVOD ROLETE / KLIZNE GRILJE	IZVOD DVOKRILNA VRATA	IZVOD RAZDJELENIK PODNOG GRIJANJA	IZVOD GRIJAČ OLUKA

 MD INŽINJERING Braće Radić 74, Sladojevci 33 520 Slatina - HR OIB:60235675919 Mob: +385 (0) 91 602 3343 mding.projekti@gmail.com	INVESTITOR: Dom za odrasle osobe Borova, Sijepana Radića 9A, 33410 Borova OIB: 75988025471	SADRŽAJ:	<b>JEDNOPOLNA SHEMA RAZVODNOG ORMARA GRO</b>
	GRADEVINA I LOKACIJA: Građenje zgrade javne i društvene namjene (socijalna ustanova) - izgradnja i opremanje zgrade za organizirano stanovanje korisnika Doma za odrasle osobe Borova te izgradnja pomoćne zgrade (alatnice i spremišta) Ulica Vinka Belobrka 30, Virovitica, k.č.br. 1045/1, k.o. Petrovac	OZNAKA PROJEKTA:	52/24-E
	FAZA PROJEKTA: GLAVNI PROJEKT	ZOP:	24/24
	STRUKOVNA ODREDNICA: ELEKTROTEHNIČKI PROJEKT	BROJ MAPE:	MAPA 5
PROJEKTANT: Matej Dunković, mag.ing.el., E3488	DATUM: prosinac 2024.	MJERILO:	LIST BROJ: <b>14.2</b>

# GRO (list 3)

L1, L2, L3

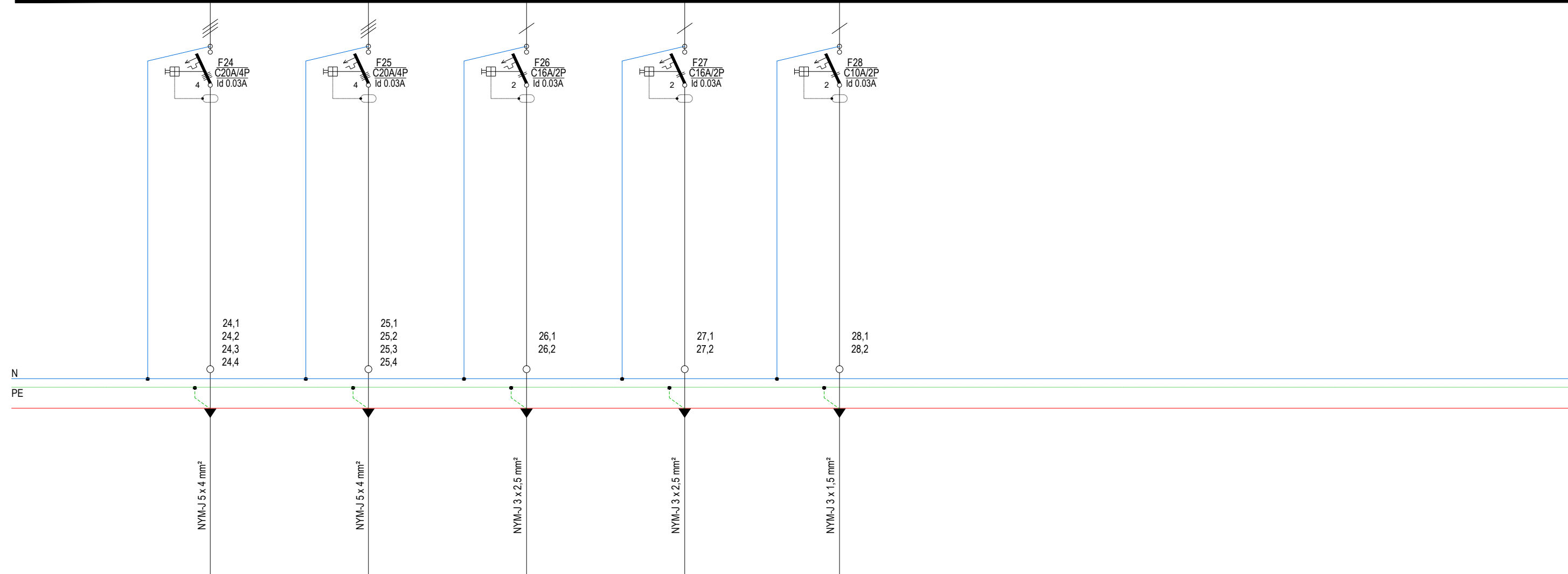

Strujni krug	W24	W25	W26	W27	W28
Pi (kW)	4,00	4,00	2,00	3,20	0,20
Pv (kW)					
Opis	UNUTARNA JEDINICA DIZALICE TOPLINE	VANJSKA JEDINICA DIZALICE TOPLINE	VANJSKA JEDINICA MULTISPLIT SUSTAVA	VANJSKA JEDINICA MULTISPLIT SUSTAVA	VATRODOJAVNA CENTRALA

 MD ING j.d.o.o. Braće Radić 74, Sladojevci 33 520 Slatina - HR OIB:60235675919 Mob: +385 (0) 91 602 3343 mding.projekti@gmail.com	INVESTITOR: Dom za odrasle osobe Borova, Stjepana Radića 9A , 33410 Borova OIB: 75988025471	SADRŽAJ:	<b>JEDNOPOLNA SHEMA RAZVODNOG ORMARA GRO</b>	
	GRADEVINA I LOKACIJA: Građenje zgrade javne i društvene namjene (socijalna ustanova) - izgradnja i opremanje zgrade za organizirano stanovanje korisnika Doma za odrasle osobe Borova te izgradnja pomoćne zgrade (alatnice i spremišta) Ulica Vinka Belobrka 30, Virovitica, k.č.br. 1045/1, k.o. Petrovac	OZNAKA PROJEKTA:	52/24-E	
	FAZA PROJEKTA: GLAVNI PROJEKT	ZOP:	24/24	
	STRUKOVNA ODREDNICA: ELEKTROTEHNIČKI PROJEKT	BROJ MAPE:	MAPA 5	
PROJEKTANT: Matej Dunković, mag.ing.el., E3488	DATUM:	prosinac 2024.		
	MJERILO:		LIST BROJ: <b>14.3</b>	

# RO (list 1)

Sustav napajanja: TN-S 3x230/400, 50Hz, sustav zaštite : NZU (osiguraci) + ZUDS

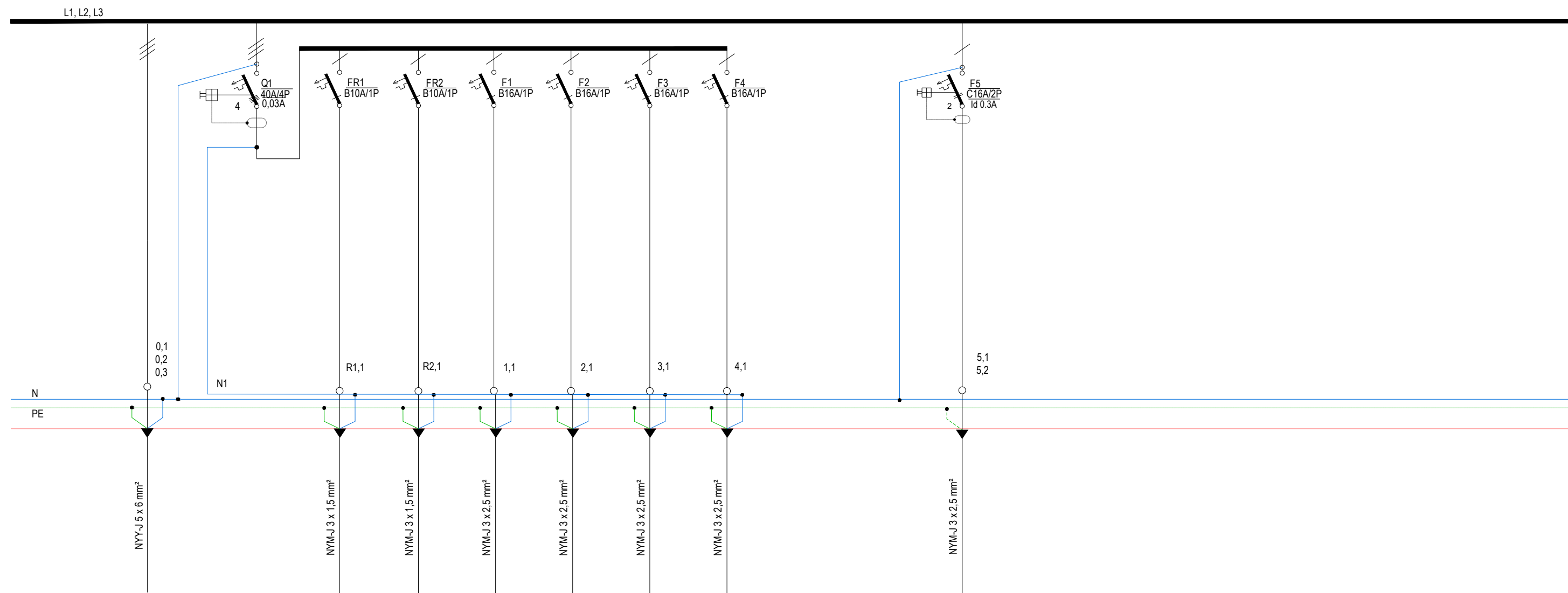

Strujni krug	W0	WR1	WR2	W1	W2	W3	W4	W5
Pi (kW)	4,9	0,30	0,30	0,50	0,50	0,50	2,00	0,80
Pv (kW)	3,00							
Opis	S GRO-a	RASVJETA	RASVJETA	PRIKLJUČNICE	PRIKLJUČNICE	PRIKLJUČNICE	EL BOJLER	PUMPA

 MD ING j.d.o.o. Braće Radić 74, Sladojevci 33 520 Slatina - HR OIB:60235675919 Mob: +385 (0) 91 602 3343 mding.projekti@gmail.com	INVESTITOR: Dom za odrasle osobe Borova, Stjepana Radića 9A , 33410 Borova OIB: 75988025471	SADRŽAJ:	<b>JEDNOPOLNA SHEMA RAZVODNOG ORMARA RO</b>	
	GRADEVINA I LOKACIJA: Građenje zgrade javne i društvene namjene (socijalna ustanova) - izgradnja i opremanje zgrade za organizirano stanovanje korisnika Doma za odrasle osobe Borova te izgradnja pomoćne zgrade (alatnice i spremišta) Ulica Vinka Belobrka 30, Virovitica, k.č.br. 1045/1, k.o. Petrovac	OZNAKA PROJEKTA:	52/24-E	
	FAZA PROJEKTA: GLAVNI PROJEKT	ZOP:	24/24	
	STRUKOVNA ODREDNICA: ELEKTROTEHNIČKI PROJEKT	BROJ MAPE: MAPA 5 DATUM: prosinac 2024.	MJERILO:	LIST BROJ: <b>15</b>
PROJEKTANT: Matej Dunković, mag.ing.el., E3488				

**Napomena:**

- Ako su cijevi plastične nije ih potrebno spajati na kutiju za izjednačavanje potencijala
- P/F 16mm<sup>2</sup> kabelom povezuje se kutija dopunskog izjednačenja potencijala sa sabirnicom glavnog izjednačenja potencijala
- P/F 6mm<sup>2</sup> kabelom povezuju se sve metalne mase sa kutijom dopunskog izjednačenja potencijala

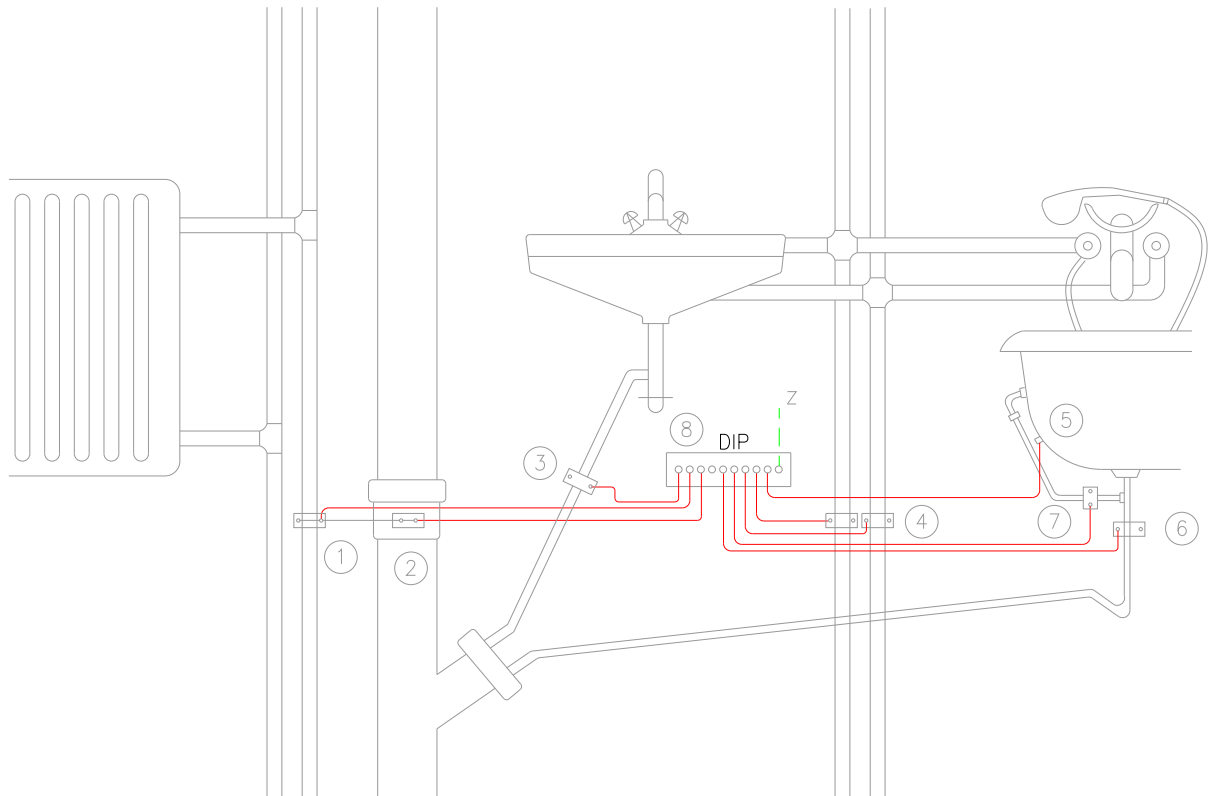

- 1 – PRIKLJUČAK NA CIJEV CENTRALNOG GRIJANJA
- 2 – PRIKLJUČAK NA KANALIZACIJSKU–METALNU CIJEV
- 3 – PRIKLJUČAK NA ODVODNU CIJEV UMIVAONIKA
- 4 – PRIKLJUČAK NA VODOVODNE CIJEVI
- 5 – PRIKLJUČAK NA KADU
- 6 – PRIKLJUČAK NA IZLJEV KADE
- 7 – PRIKLJUČAK NA PRELJEV KADE
- 8 – SABIRNICA ZA IZJEDNAČENJE POTENCIJALA

 MD ING j.d.o.o. Braće Radić 74, Sladojevci 33 520 Slatina - HR OIB:60235675919 Mob: +385 (0) 91 602 3343 mding.projekti@gmail.com	INVESTITOR: Dom za odrasle osobe Borova, Stjepana Radića 9A , 33410 Borova OIB: 75988025471	SADRŽAJ:	<b>DETALJ IZJEDNAČENJA POTENCIJALA SANITARNIH PROSTORIJA</b>	
	GRAĐEVINA I LOKACIJA: Građenje zgrade javne i društvene namjene (socijalna ustanova) - izgradnja i opremanje zgrade za organizirano stanovanje korisnika Doma za odrasle osobe Borova te izgradnja pomoćne zgrade (alatnice i spremišta) Ulica Vinka Belobrka 30, Virovitica, k.č.br. 1045/1, k.o. Petrovac	OZNAKA PROJEKTA:	52/24-E	
PROJEKTANT: Matej Dunković, mag.ing.el., E3488	FAZA PROJEKTA:	ZOP:	24/24	
	STRUKOVNA ODREDNICA: ELEKTROTEHNIČKI PROJEKT	BROJ MAPE:	MAPA 5	
		DATUM:	prosinac 2024.	
	MJERILO:		LIST BROJ:	<b>16</b>

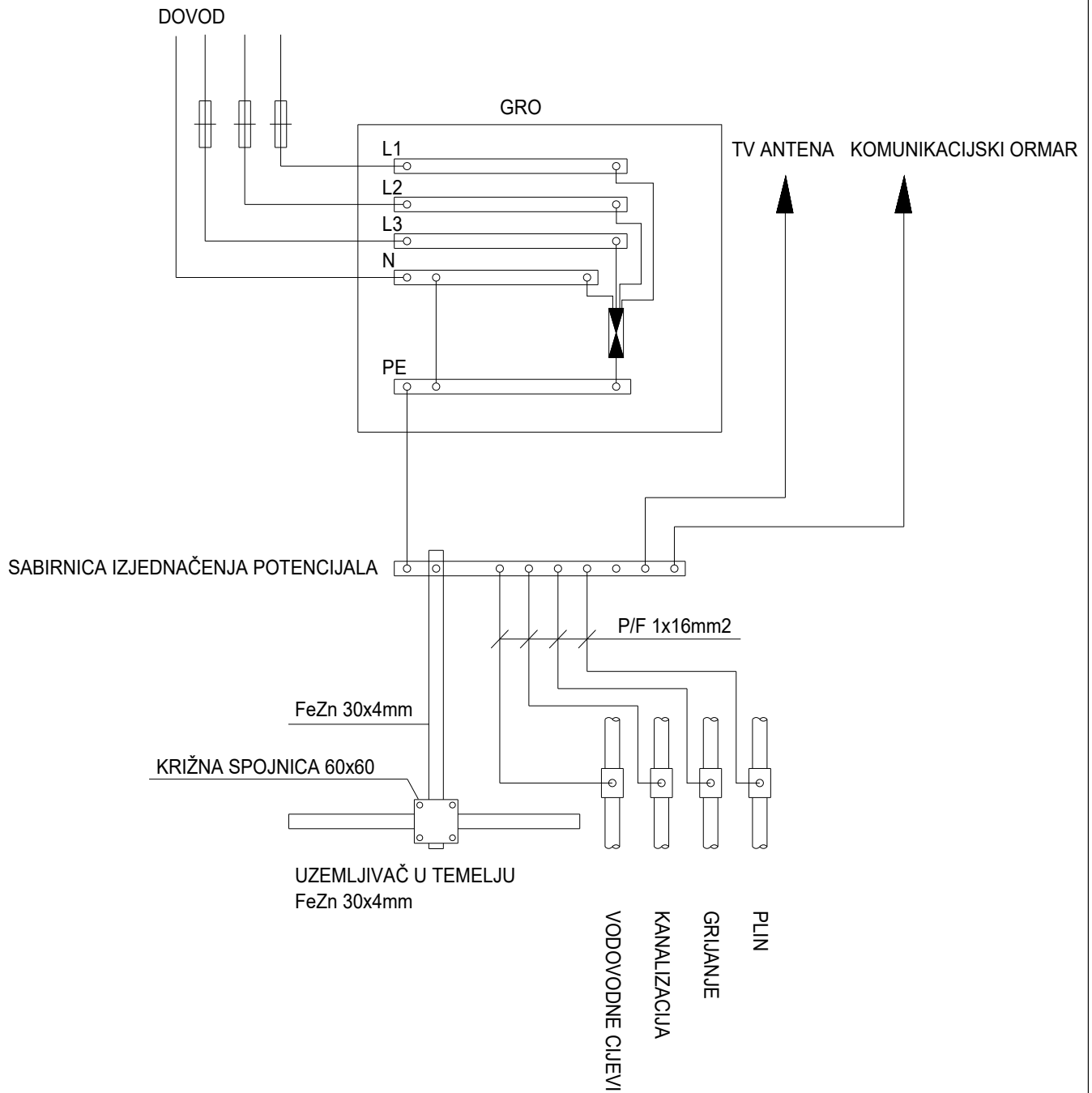

	MD ING j.d.o.o. Braće Radić 74, Sladojevci 33 520 Slatina - HR OIB:60235675919 Mob: +385 (0) 91 602 3343 mding.projekti@gmail.com	INVESTITOR: <b>Dom za odrasle osobe Borova,</b> Stepana Radića 9A , 33410 Borova OIB: 75988025471	SADRŽAJ: <b>DETALJ SPOJA NA GLAVNO IZJEDNAČENJE POTENCIJALA</b>
	GRAĐEVINA I LOKACIJA: Građenje zgrade javne i društvene namjene (socijalna ustanova) - izgradnja i opremanje zgrade za organizirano stanovanje korisnika Doma za odrasle osobe Borova te izgradnja pomoćne zgrade (alatnice i spremišta) Ulica Vinka Belobrka 30, Virovitica, k.č.br. 1045/1, k.o. Petrovac	OZNAKA PROJEKTA: 52/24-E	ZOP: 24/24
PROJEKTANT: Matej Dunković, mag.ing.el., E3488	FAZA PROJEKTA: <b>GLAVNI PROJEKT</b>	DATUM: prosinac 2024.	MJERILO: LIST BROJ: <b>17</b>
STRUKOVNA ODREDNICA: <b>ELEKTROTEHNIČKI PROJEKT</b>			

VARIJANTA "A"

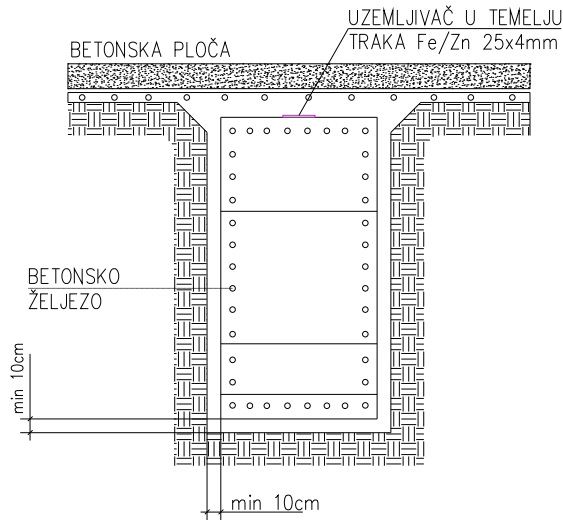

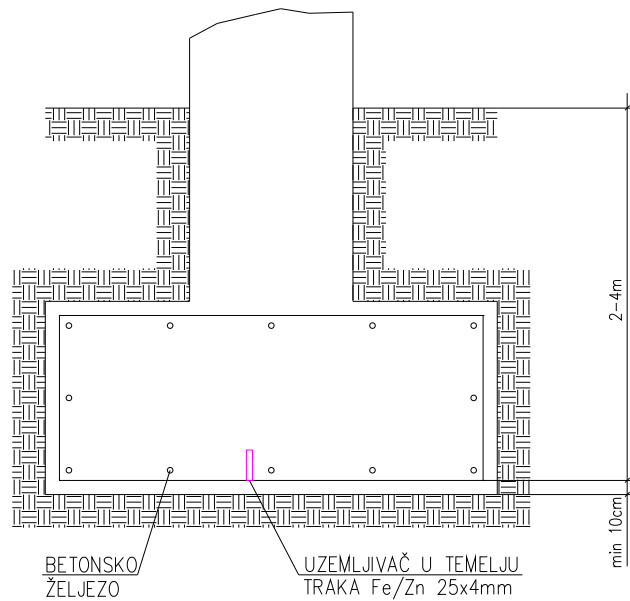

VARIJANTA "A"

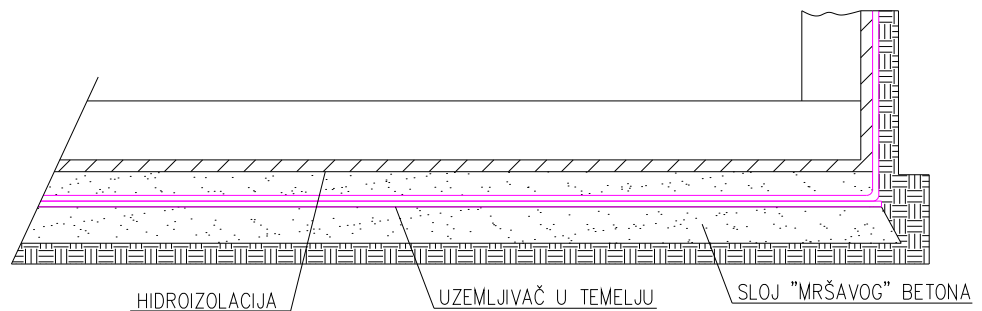

TRAKU SPOJITU VARENJEM SVAKIH 2-3m NA BETONSKOM ŽELJEZU

VARIJANTA "C"



 <p>MD ING j.d.o.o. Braće Radić 74, Sladojevci 33 520 Slatina - HR OIB:60235675919 Mob: +385 (0) 91 602 3343 mding.projekti@gmail.com</p>	<p>INVESTITOR:</p> <p><b>Dom za odrasle osobe Borova,</b> Stjepana Radića 9A , 33410 Borova OIB: 75988025471</p>	<p>SADRŽAJ:</p> <p><b>DETALJ POLAGANJA TEMELJNOG UZEMLJIVAČA</b></p>
	<p>GRAĐEVINA I LOKACIJA:</p> <p>Gradenje zgrade javne i društvene namjene (socijalna ustanova) - izgradnja i opremanje zgrade za organizirano stanovanje korisnika Doma za odrasle osobe Borova te izgradnja pomoćne zgrade (alatnice i spremišta) Ulica Vinka Belobrka 30, Virovitica, k.č.br. 1045/1, k.o. Petrovac</p>	<p>OZNAKA PROJEKTA:</p> <p>52/24-E</p>
	<p>FAZA PROJEKTA:</p> <p>GLAVNI PROJEKT</p>	<p>ZOP:</p> <p>24/24</p>
<p>PROJEKTANT: Matej Dunković, mag.ing.el., E3488</p>	<p>STRUKOVNA ODREDNICA:</p> <p>ELEKTROTEHNIČKI PROJEKT</p>	<p>BROJ MAPE:</p> <p>MAPA 5</p>
		<p>DATUM:</p> <p>prosinac 2024.</p>
		<p>MJERILO:</p>
		<p>LIST BROJ:</p> <p><b>18</b></p>

Presjek kabelskog rova za polaganje kabela nazivnog napona  $U_o/U = 1$  kV

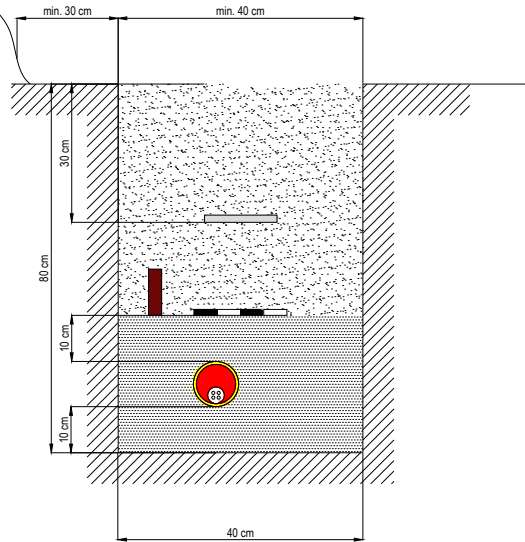

Presjek kabelskog rova za polaganje dva ili više kabela nazivnog napona  $U_o/U = 1$  kV

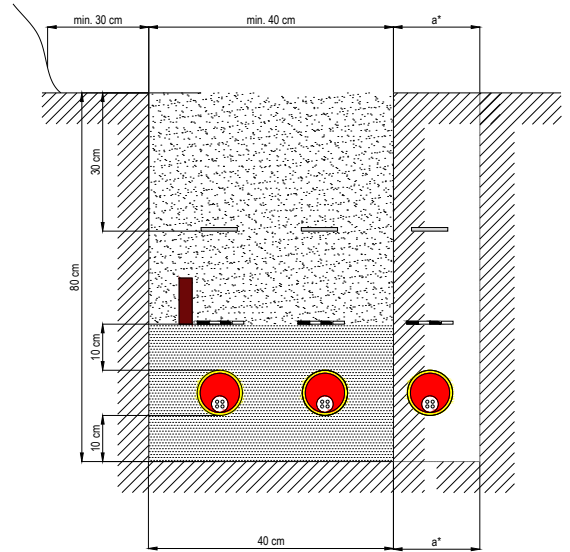

$a^*$  = za svaki novi kabel proširenje rova za 15 cm

LEGENDA:

- Kabel  $U_o/U = 0.6/1$  kV
- PVC ili TPE zaštitna cijev
- Uzemljivač (ako postoji)
- Nabijena zemlja
- Fino usitnjena zemlja ili pjesak
- Upozoravajuća traka
- Dodatna mehanička-upozoravajuća zaštita

 <p>MD ING j.d.o.o. Braće Radić 74, Sladojevci 33 520 Slatina - HR OIB:60235675919 Mob: +385 (0) 91 602 3343 mding.projekti@gmail.com</p>	INVESTITOR:	Dom za odrasle osobe Borova, Stjepana Radića 9A , 33410 Borova OIB: 75988025471	SADRŽAJ:	<b>DETALJ POLAGANJA NN KABELA</b>	
	GRADEVINA I LOKACIJA:	Gradnje zgrade javne i društvene namjene (socijalna ustanova) - izgradnja i opremanje zgrade za organizirano stanovanje korisnika Doma za odrasle osobe Borova te izgradnja pomoćne zgrade (alatnice i spremišta) Ulica Vinka Belobrka 30, Virovitica, k.č.br. 1045/1, k.o. Petrovac	OZNAKA PROJEKTA:	52/24-E	
PROJEKTANT: Matej Dunković, mag.ing.el., E3488	FAZA PROJEKTA:	GLAVNI PROJEKT	ZOP:	24/24	
	STRUKOVNA ODREDNICA:	ELEKTROTEHNIČKI PROJEKT	BROJ MAPE:	MAPA 5	
			DATUM:	prosinac 2024.	
			MJERILO:		LIST BROJ: <b>19</b>

Primjer uzdužnog presjeka kablenskog rova na križanju s prometnim putevima

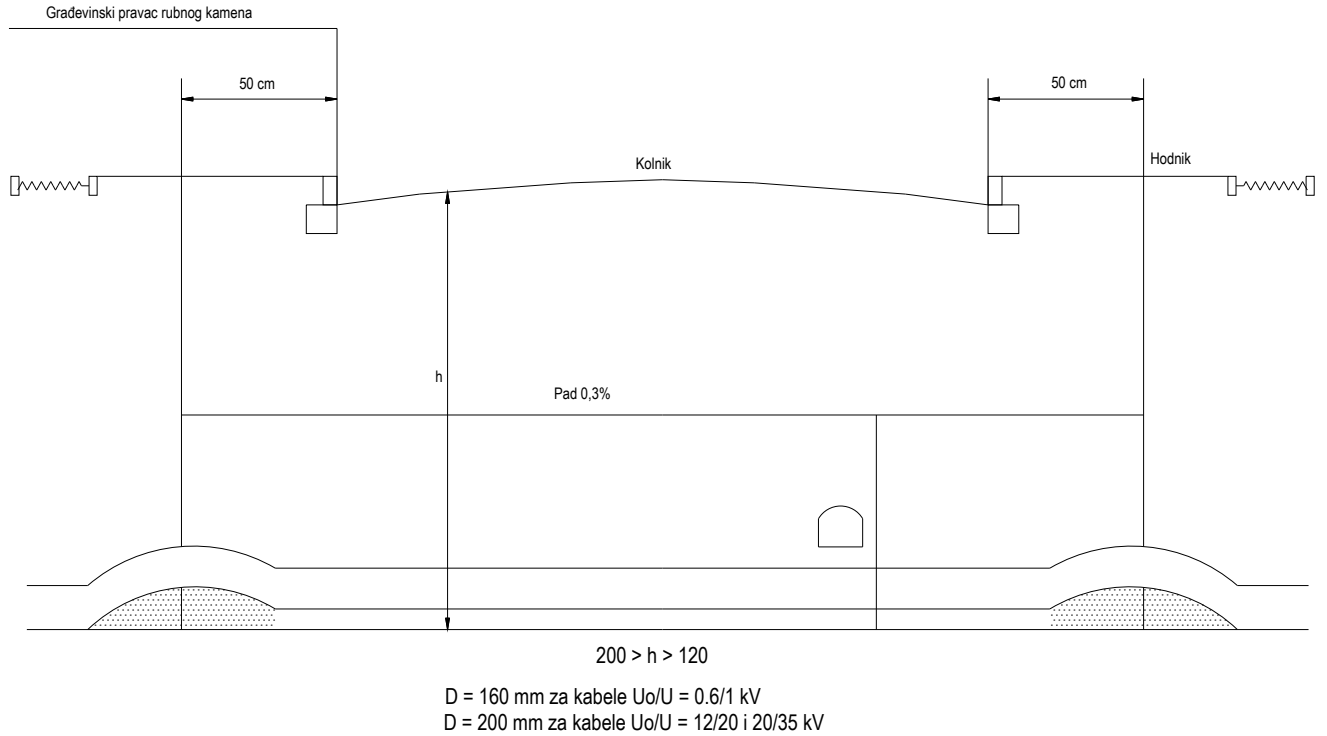

Presjek kablenskog rova na križanju s prometnim putevima

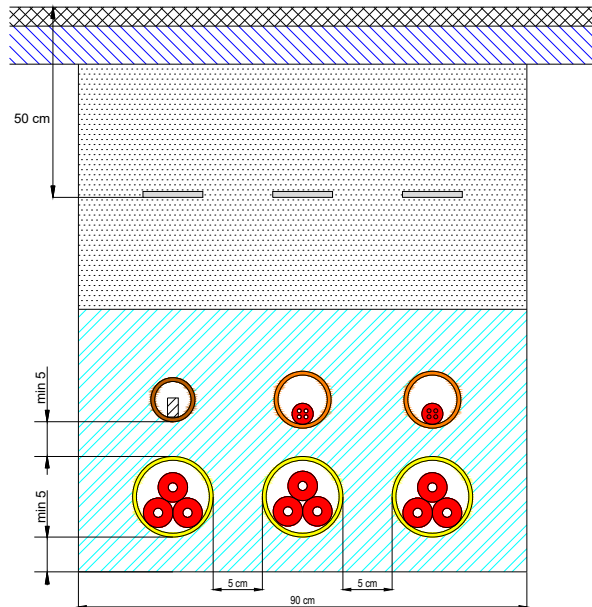

LEGENDA:

- PVC ili TPE zaštitna cijev Ø 200
- PVC ili TPE zaštitna cijev Ø 160
- PVC cijev Ø 110 mm za kabele JR ili uzemljivač
- Fino usitnjena zemlja ili pjesak
- Sloj mršavog betona MB 7 (cca 5 cm)
- Energetski kabel
- Upozoravajuća traka
- Dodatna mehanička-upozoravajuća zaštita
- Asfalt (sloj debljine 3 - 6 cm)
- beton MB15 (sloj debljine 10 - 15 cm)

MD ING j.d.o.o. Braće Radić 74, Sladojevci 33 520 Slatina - HR OIB:60235675919 Mob: +385 (0) 91 602 3343 mding.projekti@gmail.com	INVESTITOR:	Dom za odrasle osobe Borova, Stjepana Radića 9A , 33410 Borova OIB: 75988025471	SADRŽAJ:	<b>PRESJEK KABELSKOG ROVA NA KRIŽANJU S PROMETNIM PUTEVIMA</b>	
	GRADEVINA I LOKACIJA:	Gradnje zgrade javne i društvene namjene (socijalna ustanova) - izgradnja i opremanje zgrade za organizirano stanovanje korisnika Doma za odrasle osobe Borova te izgradnja pomoćne zgrade (alatnice i spremišta) Ulica Vinka Belobrka 30, Virovitica, k.č.br. 1045/1, k.o. Petrovac	OZNAKA PROJEKTA:	52/24-E	
PROJEKTANT: Matej Dunković, mag.ing.el., E3488	FAZA PROJEKTA:	GLAVNI PROJEKT	ZOP:	24/24	
	STRUKOVNA ODREDNICA:	ELEKTROTEHNIČKI PROJEKT	BROJ MAPE:	MAPA 5	
			DATUM:	prosinac 2024.	
			MJERILO:		LIST BROJ: <b>20</b>

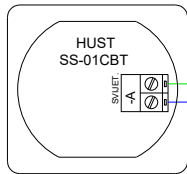

Kod dežurne osobe - kutija Ø60

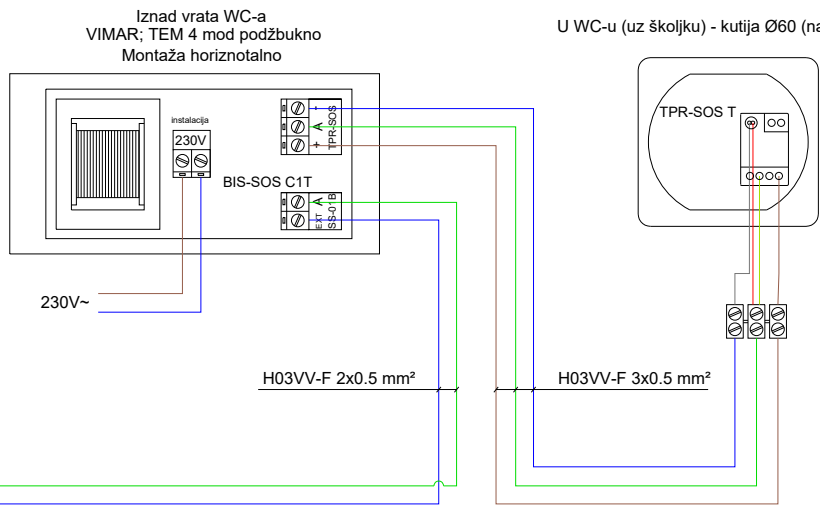

Iznad vrata WC-a  
VIMAR; TEM 4 mod podžbukno  
Montaža horizontalno

U WC-u (uz školjku) - kutija Ø60 (na visini 200cm)

	MD ING j.d.o.o. Braće Radić 74, Sladojevci 33 520 Slatina - HR OIB:60235675919 Mob: +385 (0) 91 602 3343 mding.projekti@gmail.com	INVESTITOR: Dom za odrasle osobe Borova, Stjepana Radića 9A , 33410 Borova OIB: 75988025471	SADRŽAJ: <b>SHEMA SOS SUSTAVA ZA INVALIDSKI WC</b>
	GRADEVINA I LOKACIJA: Građenje zgrade javne i društvene namjene (socijalna ustanova) - izgradnja i opremanje zgrade za organizirano stanovanje korisnika Doma za odrasle osobe Borova te izgradnja pomoćne zgrade (alatnice i spremišta) Ulica Vinka Belobrka 30, Virovitica, k.č.br. 1045/1, k.o. Petrovac	OZNAKA PROJEKTA: 52/24-E	
PROJEKTANT: Matej Dunković, mag.ing.el., E3488	FAZA PROJEKTA: GLAVNI PROJEKT	ZOP: 24/24	BROJ MAPE: MAPA 5
STRUKOVNA ODREDNICA: ELEKTROTEHNIČKI PROJEKT	DATUM: prosinac 2024.	MJERILO:	LIST BROJ: <b>21</b>

PRIZEMLJE

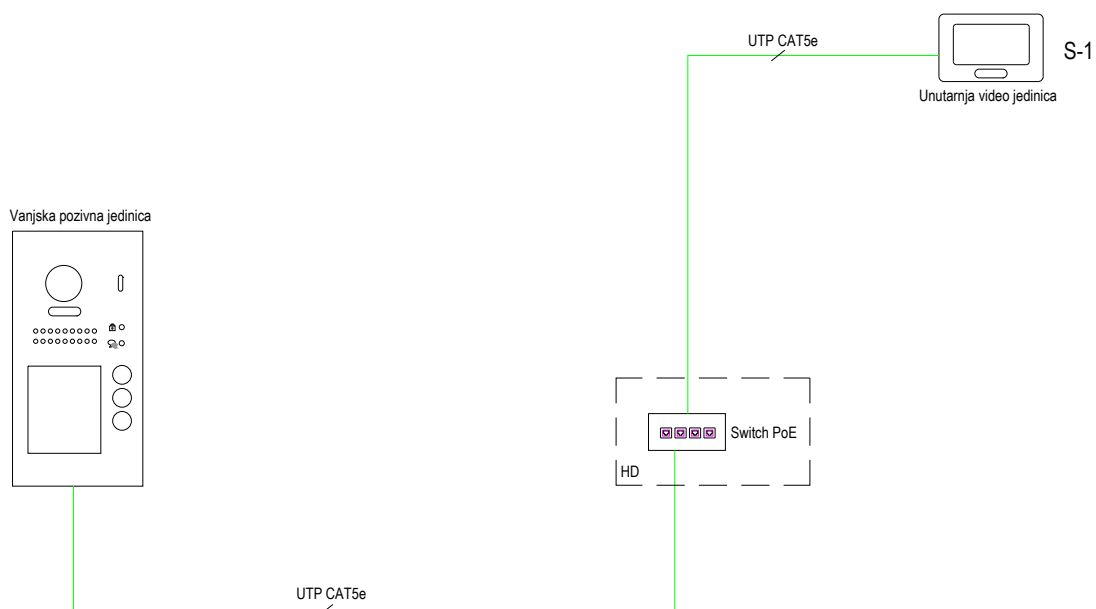

PRIZEMLJE

 MD ING j.d.o.o. Braće Radić 74, Sladojevci 33 520 Slatina - HR OIB:60235675919 Mob: +385 (0) 91 602 3343 mding.projekti@gmail.com	INVESTITOR: <b>Dom za odrasle osobe Borova,</b> Stjepana Radića 9A , 33410 Borova OIB: 75988025471	SADRŽAJ:	<b>SHEMA PORTAFONA</b>	
	GRADEVINA I LOKACIJA: Građenje zgrade javne i društvene namjene (socijalna ustanova) - izgradnja i opremanje zgrade za organizirano stanovanje korisnika Doma za odrasle osobe Borova te izgradnja pomoćne zgrade (alatnice i spremišta) Ulica Vinka Belobrka 30, Virovitica, k.č.br. 1045/1, k.o. Petrovac	OZNAKA PROJEKTA:	52/24-E	
PROJEKTANT: Matej Dunković, mag.ing.el., E3488	FAZA PROJEKTA: <b>GLAVNI PROJEKT</b>	ZOP:	24/24	
		BROJ MAPE:	MAPA 5	
	STRUKOVNA ODREDNICA: <b>ELEKTROTEHNIČKI PROJEKT</b>	DATUM:	prosinac 2024.	
	MJERILO:		LIST BROJ:	<b>22</b>

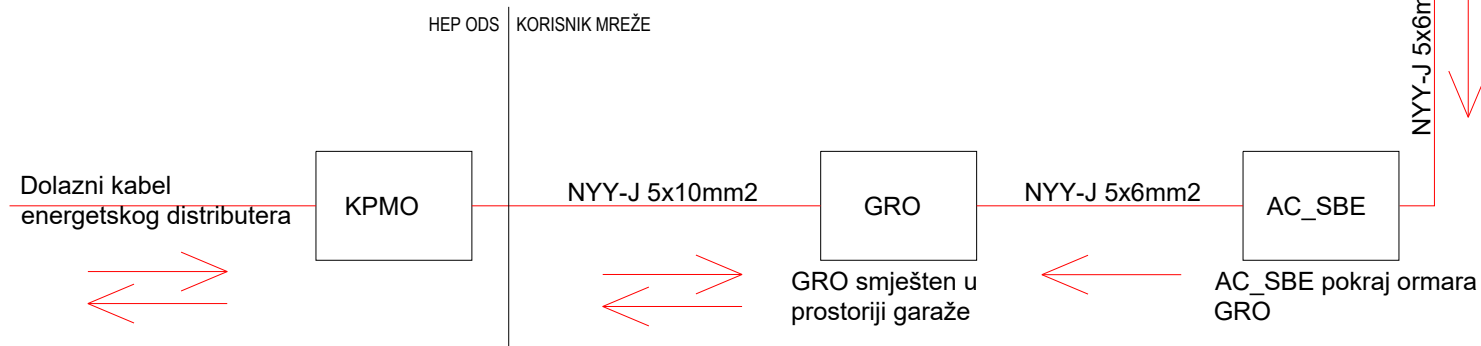
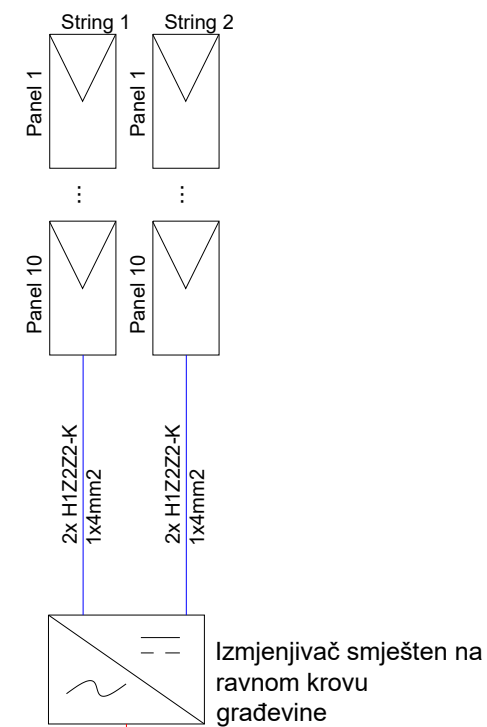
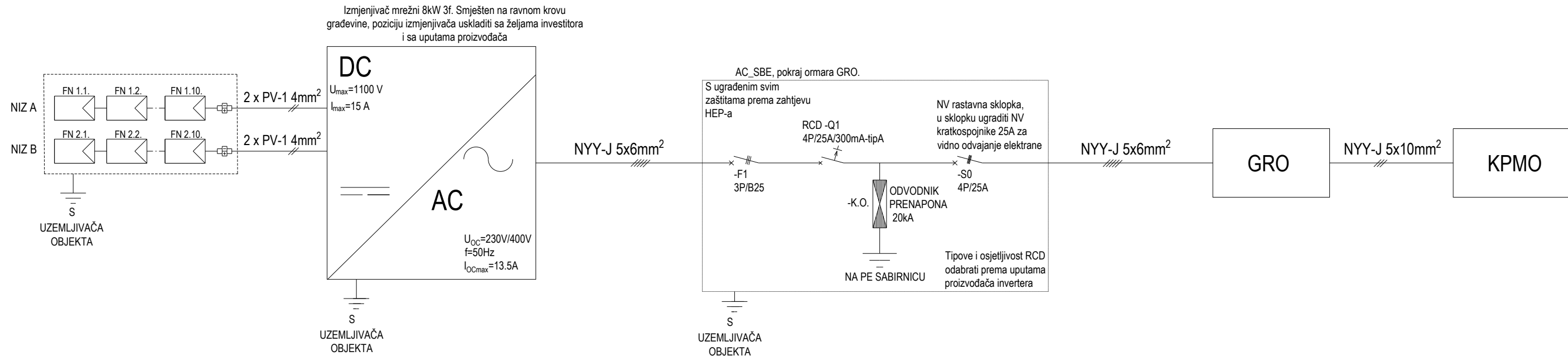

	MD ING j.d.o.o. Braće Radić 74, Sladojevci 33 520 Slatina - HR OIB:60235675919 Mob: +385 (0) 91 602 3343 mding.projekti@gmail.com	INVESTITOR: <b>Dom za odrasle osobe Borova,</b> Stjepana Radića 9A , 33410 Borova OIB: 75988025471	SADRŽAJ: <b>SHEMA SUSTAVA FOTONAPONSKE ELEKTRANE</b>
	GRADEVINA I LOKACIJA: Građenje zgrade javne i društvene namjene (socijalna ustanova) - izgradnja i opremanje zgrade za organizirano stanovanje korisnika Doma za odrasle osobe Borova te izgradnja pomoćne zgrade (alatnice i spremišta) Ulica Vinka Belobrka 30, Virovitica, k.č.br. 1045/1, k.o. Petrovac	OZNAKA PROJEKTA: 52/24-E	ZOP: 24/24
PROJEKTANT: Matej Dunković, mag.ing.el., E3488	FAZA PROJEKTA: GLAVNI PROJEKT	DATUM: prosinac 2024.	MJESECI: LIST BROJ: <b>23</b>

# Tlocrt prizemlja glavne građevine

M 1:100

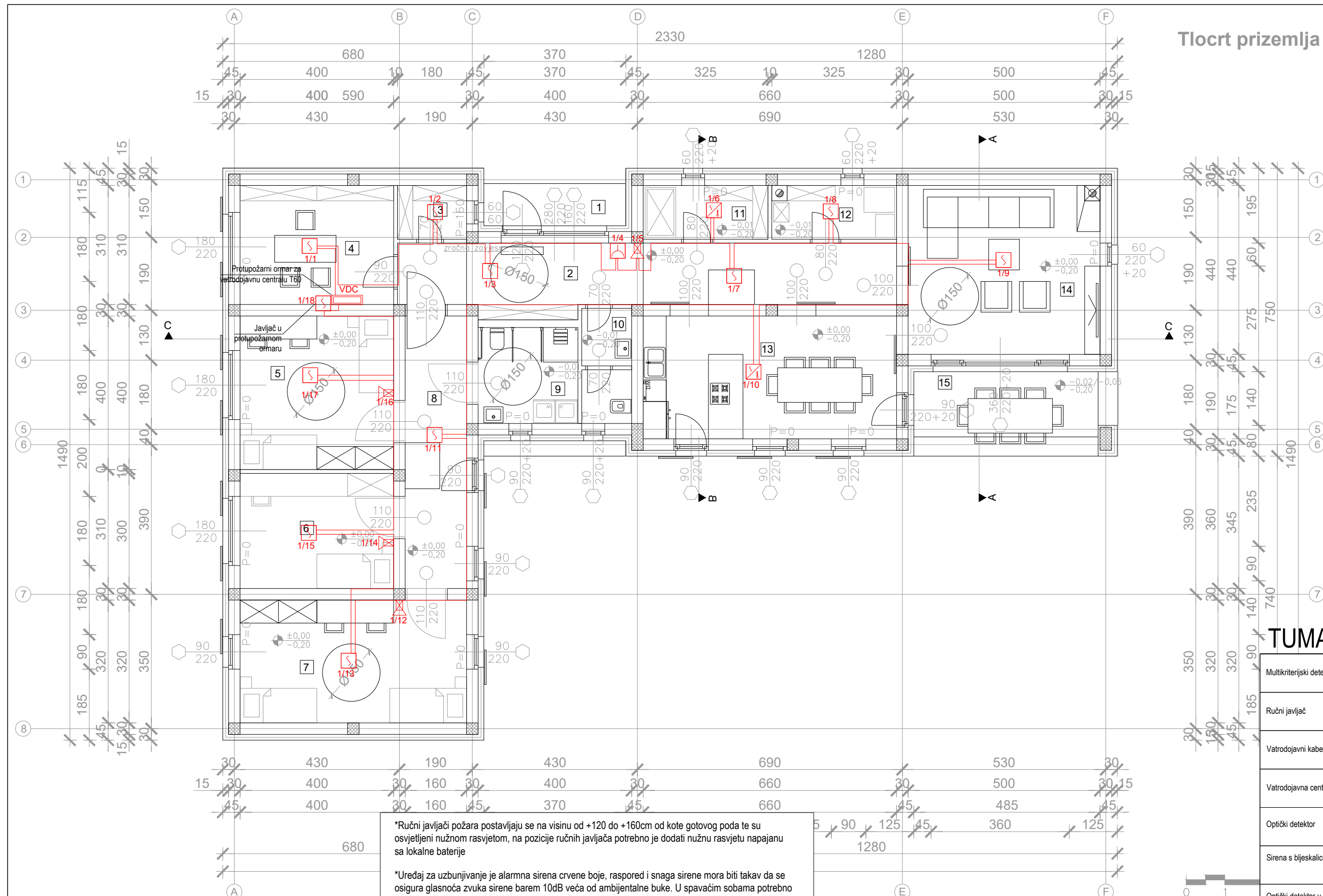
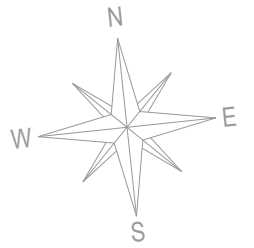

## TUMAČ

Multikriterijski detektor	
Ručni javljač	
Vatrododajni kabel	
Vatrododajna centrala	
Optički detektor	
Sirena s bljeskalicom	
Optički detektor u spušenom stropu postavljen uz paralelno spušten indikator gornjeg javljača	

1	NATKRIVENI ULAZ	4,07 m <sup>2</sup>
2	ULAZNI PROSTOR	21,84 m <sup>2</sup>
3	SPREMIŠTE SREDSTAVA ZA ČIŠĆENJE	2,52 m <sup>2</sup>
4	URED	12,40 m <sup>2</sup>
5	SOBA 1	16,00 m <sup>2</sup>
6	SOBA 2	12,00 m <sup>2</sup>
7	SOBA 3	18,88 m <sup>2</sup>
8	HODNIK	11,36 m <sup>2</sup>
9	KUPAONICA	6,76 m <sup>2</sup>

- |    |    |
|----|----|
| 10 | WC |
| 11 | KO |
| 12 | SP |
| 13 | KU |
| 14 | DN |
| 15 | NA |
- NETTO**
- BRUTTO**
- TLOCRT**
- \*Ručni javljači požara postavljaju se na visinu od +120 do +160cm od kote gotovog poda te su osvijetljeni nužnom rasvjetom, na pozicije ručnih javljača potrebno je dodati nužnu rasvjetu napajanu sa lokalne baterije
- \*Uredaj za uzbunjivanje je alarmna sirena crvene boje, raspored i snaga sirene mora biti takav da se osigura glasnoća zvuka sirene barem 10dB veća od ambijentalne buke. U spavaćim sobama potrebno je osigurati glasnoću zvuka sirene od 75dB mjereno na jastuku.
- \*U objektu nije predviđeno 24-satno dežurstvo te je obavezno prosljeđivanje alarma i greške na nadležnu javnu vatrogasnu postrojbju. Prosljeđivanje alarma i greško predviđeno je preko dojavnika povezanog sa javnom vatrogasnom postrojbom. Potrebno je osigurati kompatibilnost komunikatora sa dojavnim centrom nadležne vatrogasne postrojbe.
- Obaveza investitora je ugovaranje dojave s nadležnom vatrogasnom postrojbom, a obaveza vatrogasne postrojbe je osigurati prijem komunikacije na svoj dojavni centar
- \*Kod ožičenja instalacije obavezno se pridržavati uputa proizvođača!
- \*ukoliko u prostoriji postoji samo jedan detektor potrebno ga je postaviti na sredinu stropa, no ukoliko to nije moguće može se postaviti bliže zidu, no ne bliže od 50cm od zida
- \*Ukoliko u prostoriji postoji dovod ili odvod zraka, detektor je potrebno postaviti u putanji zraka prema odvodu
- \*Detektori se ne smiju postavljati bliže od jednog metra od stropnih otvora za dovod zraka

	MD ING j.d.o.o. Braće Radić 74, Sladojevci 33 520 Slatina - HR OIB:60235675919 Mob: +385 (0) 91 602 3343 mding.projekti@gmail.com	INVESTITOR: Dom za odrasle osobe Borova, Stjepana Radića 9A, 33410 Borova OIB: 75988025471	<b>NACRT INSTALACIJE SUSTAVA ZA DOJAVU POŽARA</b>		
	GRAĐEVINA I LOKACIJA: Građenje zgrade javne i društvene namjene (socijalna ustanova) - izgradnja i opremanje zgrade za organizirano stanovanje korisnika Doma za odrasle osobe Borova te izgradnja pomoćne zgrade (alatnice i spremišta) Ulica Vinka Belobrka 30, Virovitica, k.č.br. 1045/1, k.o. Petrovac	FAZA PROJEKTA: GLAVNI PROJEKT	SADRŽAJ: OZNAKA PROJEKTA: ZOP: BROJ MAPE: DATUM: MJERILO:	52/24-E 24/24 MAPA 5 prosinac 2024. 1:100	LIST BROJ: <b>24</b>
PROJEKTANT: Matej Dunković, mag.ing.el., E3488		STRUKOVNA ODREDNICA: ELEKTROTEHNIČKI PROJEKT			

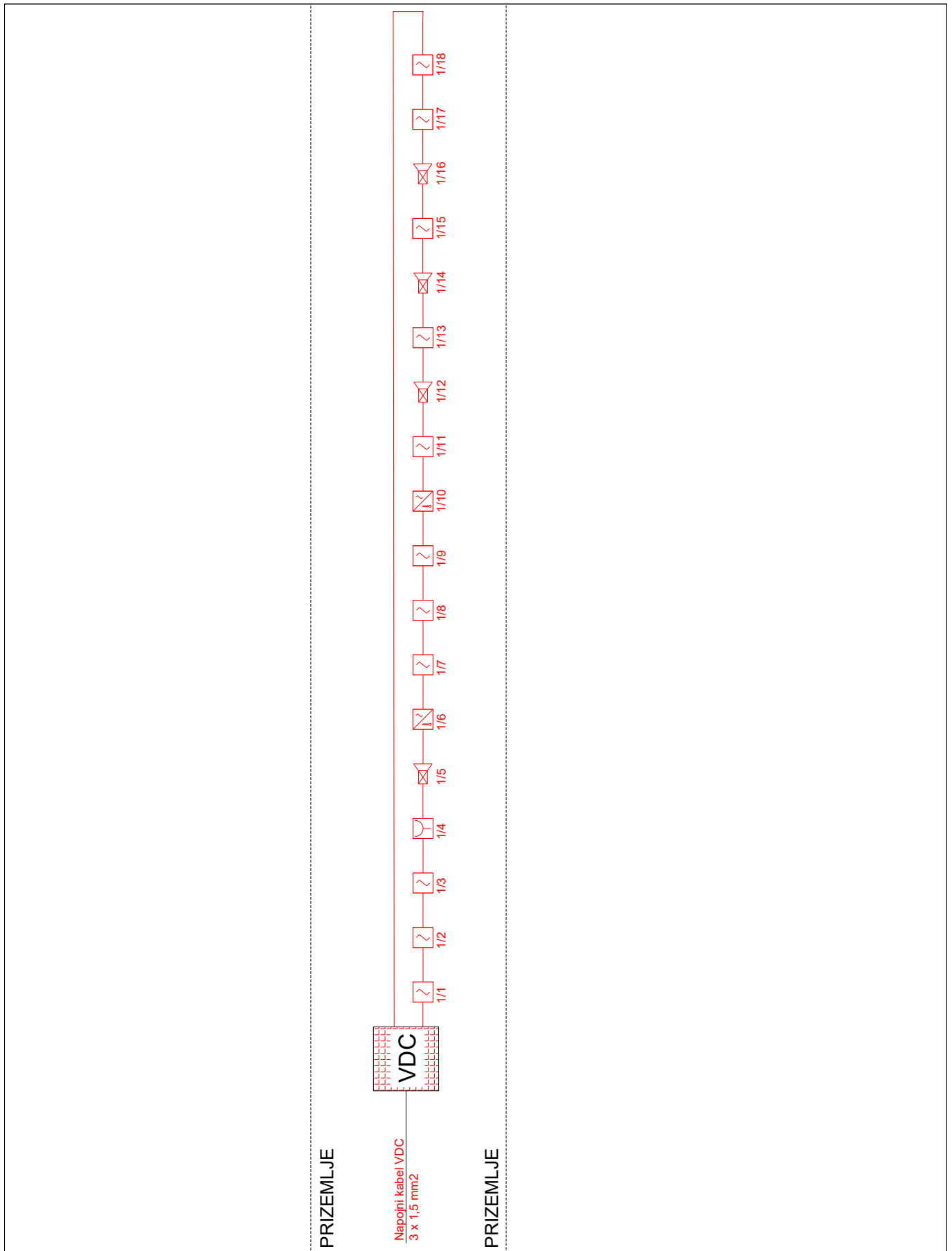

 <p>MD ING j.d.o.o. Braće Radić 74, Sladojevci 33 520 Slatina - HR OIB:60235675919 Mob: +385 (0) 91 602 3343 mding.projekti@gmail.com</p>	<p>INVESTITOR:</p> <p><b>Dom za odrasle osobe Borova,</b> Stjepana Radića 9A , 33410 Borova OIB: 75988025471</p>	SADRŽAJ:	<b>BLOK SHEMA SUSTAVA ZA DOJAVU POŽARA</b>	
	<p>GRAĐEVINA I LOKACIJA:</p> <p>Gradnje zgrade javne i društvene namjene (socijalna ustanova) - izgradnja i opremanje zgrade za organizirano stanovanje korisnika Doma za odrasle osobe Borova te izgradnja pomoćne zgrade (alatnice i spremišta) Ulica Vinka Belobrika 30, Virovitica, k.č.br. 1045/1, k.o. Petrovac</p>	<p>OZNAKA PROJEKTA:</p> <p>52/24-E</p>	ZOP:	24/24
<p>PROJEKTANT: Matej Dunković, mag.ing.el., E3488</p>	<p>FAZA PROJEKTA:</p> <p>GLAVNI PROJEKT</p>	BROJ MAPE:	MAPA 5	
<p>STRUKOVNA ODREDNICA:</p> <p>ELEKTROTEHNIČKI PROJEKT</p>	DATUM:	prosinac 2024.		
	MJERILO:		LIST BROJ:	<b>25</b>