

**INVESTITOR** | Dom za odrasle osobe Borova,  
**ADRESA** | Stjepana Radića 9A, Borova  
**OIB** | 75988025471

**GRAĐEVINA** | Građenje zgrade javne i društvene namjene  
(socijalna ustanova) – izgradnja i opremanje zgrade  
za organizirano stanovanje korisnika Doma za  
odrasle osobe Borova te izgradnja pomoćne zgrade  
(alatnice i spremišta)

**LOKACIJA** | Bana Josipa Jelačića 78, Borova  
**K.Č.BR.** | novoformirana k.č.br. 635, (nastaje parcelacijom od  
k.č.br. 635 i dijela k.č.br. 636)  
**K.O.** | Borova

**ZOP** | 07/25  
**T.D** | IZV-26/24-K

Vrsta Projekta | **GRAĐEVINSKI PROJEKT  
KONSTRUKCIJE**  
Razina razrade | **IZVEDBENI PROJEKT**

**MAPA 2**

**GLAVNI  
PROJEKTANT** | Antonio Radonjić, mag.ing.aedif.  
(G6959)

**PROJEKTANT** | Antonio Radonjić, mag.ing.aedif.  
(G6959)

**ODGOVORNA  
OSOBA** | Antonio Radonjić

ALLKON d.o.o.

Kreminac 16,  
33520 Slatina

INVESTITOR DOM ZA ODRASLE OSOBE BOROVA, STJEPANA RADIĆA 9A , 33410 BOROVA

GRAĐEVINA: GRAĐENJE ZGRADE JAVNE I DRUŠTVENE NAMJENE (SOCIJALNA USTANOVA) – IZGRADNJA I  
OPREMANJE ZGRADE ZA ORGANIZIRANO STANOVANJE KORISNIKA DOMA ZA ODRASLE OSOBE BOROVA TE  
IZGRADNJA POMOĆNE ZGRADE (ALATNICE I SPREMIŠTA)

LOKACIJA: BANA JOSIPA JELAČIĆA 78, BOROVA, NOVOFORMIRANA K.Č.BR. 635 , K.O. BOROVA

## SADRŽAJ

1	OPĆI DIO .....	4
1.1	IZVOD IZ SUDSKOG REGISTRA.....	5
1.2	RJEŠENJE O IMENOVANJU PROJEKTANTA GRAĐEVINSKOG PROJEKTA.....	8
1.3	RJEŠENJE O UPISU PROJEKTANTA U IMENIK OVLAŠTENIH INŽENJERA GRAĐEVINARSTVA.....	9
2	TEHNIČKI DIO.....	12
2.1	TEHNIČKI OPIS.....	13
2.1.1	<i>Projektni zadatak</i> .....	13
2.1.2	<i>Konstrukcija</i> .....	13
2.1.3	<i>Primijenjeni propisi i standardi</i> .....	14
3	PROGRAM KONTROLE I OSIGURANJE KVALITETE.....	15
3.1.1	<i>Vijek uporabe i uvjeti održavanja</i> .....	32
4	GRAFIČKI PRILOZI.....	33

T.D.: IZV-  
26/24-K

ZOP: 07/25

ALLKON d.o.o.

Kreminac 16,  
33520 Slatina

INVESTITOR DOM ZA ODRASLE OSOBE BOROVA, STJEPANA RADIĆA 9A , 33410 BOROVA

GRAĐEVINA: GRAĐENJE ZGRADE JAVNE I DRUŠTVENE NAMJENE (SOCIJALNA USTANOVA) – IZGRADNJA I OPREMANJE ZGRADE ZA ORGANIZIRANO STANOVANJE KORISNIKA DOMA ZA ODRASLE OSOBE BOROVA TE IZGRADNJA POMOĆNE ZGRADE (ALATNICE I SPREMIŠTA)

LOKACIJA: BANA JOSIPA JELAČIĆA 7B, BOROVA, NOVOFORMIRANA K.Č.BR. 635 , K.O. BOROVA

## POPIS SURADNIKA I POPIS MAPA PROJEKTA

MAPA 1	ARHITEKTONSKI PROJEKT AGEST-ING d.o.o. Virovitica, Pejačevićeva ulica 2 Projektant: Damir Strunjak, dipl.ing.arh., (A 5154)	T.D. IP-49-2024
MAPA 2	GRAĐEVINSKI PROJEKT KONSTRUKCIJE "ALLKON" d.o.o., Kreminac 16, Slatina OIB: 65093335436 Projektant: Antonio Radonjić, mag.ing.aedif., G 6959	T.D. IZV-26/24-K
MAPA 3	GRAĐEVINSKI PROJEKT VODOVODA I ODVODNJE "ALLKON" d.o.o., Kreminac 16, Slatina OIB: 65093335436 Projektant: Antonio Radonjić, mag.ing.aedif., G 6959	T.D. IZV-11/24-VIO
MAPA 4	STROJARSKI PROJEKT GRIJANJA I HLAĐENJA REŠETAR INŽENJERING d.o.o. , Školska 8, Slatina OIB: 35309403710 Projektant: Matej Rešetar, mag.ing.mech. , S 2083	T.D. 139/25-ST
MAPA 5	ELEKTROTEHNIČKI PROJEKT INSTALACIJA MD ING j.d.o.o., Braće Radića 74, Sladojevci OIB: 60235675919 Projektant: Dunković Matej, mag.ing.el., E 3488	T.D. 50/24-E-IZV

T.D.: IZV-  
26/24-K

ZOP: 07/25

**INVESTITOR** DOM ZA ODRASLE OSOBE BOROVA, STJEPANA RADIĆA 9A , 33410 BOROVA

**GRAĐEVINA:** GRAĐENJE ZGRADE JAVNE I DRUŠTVENE NAMJENE (SOCIJALNA USTANOVA) – IZGRADNJA I OPREMANJE ZGRADE ZA ORGANIZIRANO STANOVANJE KORISNIKA DOMA ZA ODRASLE OSOBE BOROVA TE IZGRADNJA POMOĆNE ZGRADE (ALATNICE I SPREMIŠTA)

**LOKACIJA:** BANA JOSIPA JELAČIĆA 78, BOROVA, NOVOFORMIRANA K.Č.BR. 635 , K.O. BOROVA

**T.D.: IZV-  
26/24-K**

**ZOP: 07/25**

ALLKON d.o.o.

Kreminac 16,  
33520 Slatina

INVESTITOR DOM ZA ODRASLE OSOBE BOROVA, STUJEPANA RADIĆA 9A, 33410 BOROVA

GRAĐEVINA: GRAĐENJE ZGRADE JAVNE I DRUŠTVENE NAMJENE (SOCIJALNA USTANOVA) – IZGRADNJA I  
OPREMANJE ZGRADE ZA ORGANIZIRANO STANOVANJE KORISNIKA DOMA ZA ODRASLE OSOBE BOROVA TE  
IZGRADNJA POMOĆNE ZGRADE (ALATNICE I SPREMIŠTA)

LOKACIJA: BANA JOSIPA JELAČIĆA 7B, BOROVA, NOVOFORMIRANA K.Č.BR. 635, K.O. BOROVA

## 1.1 IZVOD IZ SUDSKOG REGISTRA

TRGOVAČKI SUD U BJELOVARU  
Tt-22/3318-2MBS: 010132649  
EUID: HRSR.010132649  
Datum: 03.11.2022

## PODACI ZA UPIS U GLAVNU KNJIGU SUDSKOG REGISTRA

(prilog uz rješenje)

Pod brojem upisa 1 za tvrtku ALLKON društvo s ograničenom odgovornošću  
za projektiranje, trgovinu i usluge upisuje se:

## SUBJEKT UPISA

## TVRTKA:

ALLKON društvo s ograničenom odgovornošću za projektiranje,  
trgovinu i usluge

ALLKON d. o. o.

## SJEDIŠTE/ADRESA:

Slatina (Grad Slatina)  
Kreminac 16

## ADRESA ELEKTRONIČKE POŠTE:

radonjic.antonio@gmail.com

## PRAVNI OBLIK:

društvo s ograničenom odgovornošću

## PRETEŽITA DJELATNOST:

71.12 - Inženjerstvo i s njim povezano tehničko  
savjetovanje

## OSNIVAČI/ČLANOVI DRUŠTVA:

ANTONIO RADONJIĆ, OIB: 87700425576  
Slatina, PETRA PRERADOVIĆA 49  
- osnivač

## OSOBE OVLAŠTENE ZA ZASTUPANJE:

ANTONIO RADONJIĆ, OIB: 87700425576  
Slatina, PETRA PRERADOVIĆA 49  
- direktor  
- zastupa skupno

## TEMELJNI KAPITAL:

20.000,00 kuna

## PRAVNI ODNOSI:

## Osnivački akt:

Izjava o osnivanju od 24.10.2022. godine

## NAČIN OBJAVE PRIOPĆENJA:

Društvene mreže

## EVIDENCIJSKE DJELATNOSTI:

\* - administrativne djelatnosti  
\* - cvjećarsko-aranžerska djelatnost  
\* - čišćenje svih vrsta objektaT.D.: IZV-  
26/24-K

ZOP: 07/25

U Slatini,

Listopad 2025.

D002, 2022-11-03 11:36:22

Stranica: 1 od 3

ALLKON d.o.o.

Kreminac 16,  
33520 SlatinaTRGOVAČKI SUD U BJELOVARU  
Tt-22/3318-2MBS: 010132649  
EUID: HRSR.010132649  
Datum: 03.11.2022PODACI ZA UPIS U GLAVNU KNJIGU SUDSKOG REGISTRA  
(prilog uz rješenje)Pod brojem upisa 1 za tvrtku ALLKON društvo s ograničenom odgovornošću  
za projektiranje, trgovinu i usluge upisuje se:**SUBJEKT UPISA****EVIDENCIJSKE DJELATNOSTI:**

- \* - dizajn interijera
- \* - djelatnost iznajmljivanja plovila
- \* - djelatnost privremenog smještaja kućnih ljubimaca
- \* - djelatnost snimanja iz zraka
- \* - djelatnost tehničkog ispitivanja i analize
- \* - energetsko certificiranje, energetski pregled zgrade i redoviti pregled sustava grijanja i sustava hlađenja ili klimatizacije u zgradi
- \* - fotografske djelatnosti
- \* - geodetska djelatnost
- \* - grafički dizajn
- \* - izrada i održavanje web stranica
- \* - izrada suvenira, uporabnih i ukrasnih predmeta
- \* - javno prikazivanje audiovizualnih djela
- \* - obrada i prevlačenje metala
- \* - poslovanje nekretninama
- \* - poslovi zaštite na radu
- \* - poslovi upravljanja nekretninom i održavanje nekretnina
- \* - posredovanje u prometu nekretnina
- \* - priprema za tisak
- \* - proizvodnja električne energije
- \* - proizvodnja igara i igračaka
- \* - strojna obrada metala
- \* - stručni poslovi prostornog uređenja
- \* - uzgoji kućnih ljubimaca namijenjenih prodaji
- \* - vještačenje iz područja graditeljstva i procjene nekretnina
- \* - web dizajn
- \* - zastupanje inozemnih tvrtki
- \* - djelatnost ispitivanja
- \* - djelatnost upravljanja projektom gradnje
- \* - istraživanje i razvoj iz područja strojarstva, elektrotehnike i tehnologije
- \* - obavljanje djelatnosti iznajmljivanja jahti ili brodica sa ili bez posade (charter)
- \* - kupnja i prodaja robe
- \* - piljenje i blanjanje drva
- \* - stručni poslovi zaštite okoliša
- \* - projektiranje i građenje građevina te stručni nadzor građenja
- \* - projektiranje, montaža, popravak i održavanje solarne opreme i uređaja te solarnih sistema

INVESTITOR DOM ZA ODRASLE OSOBE BOROVA, STUJEPANA RADIĆA 9A , 33410 BOROVA

GRAĐEVINA: GRAĐENJE ZGRADE JAVNE I DRUŠTVENE NAMJENE (SOCIJALNA USTANOVA) – IZGRADNJA I OPREMANJE ZGRADE ZA ORGANIZIRANO STANOVANJE KORISNIKA DOMA ZA ODRASLE OSOBE BOROVA TE IZGRADNJA POMOĆNE ZGRADE (ALATNICE I SPREMIŠTA)

LOKACIJA: BANA JOSIPA JELAČIĆA 78, BOROVA, NOVOFORMIRANA K.Č.BR. 635 , K.O. BOROVA

T.D.: IZV-  
26/24-K

ZOP: 07/25

U Slatini,

Listopad 2025.

D002, 2022-11-03 11:36:22

Stranica: 2 od 3

ALLKON d.o.o.

Kreminac 16,  
33520 Slatina

INVESTITOR DOM ZA ODRASLE OSOBE BOROVA, STJEPANA RADIĆA 9A, 33410 BOROVA

GRAĐEVINA: GRAĐENJE ZGRADE JAVNE I DRUŠTVENE NAMJENE (SOCIJALNA USTANOVA) – IZGRADNJA I  
OPREMANJE ZGRADE ZA ORGANIZIRANO STANOVANJE KORISNIKA DOMA ZA ODRASLE OSOBE BOROVA TE  
IZGRADNJA POMOĆNE ZGRADE (ALATNICE I SPREMIŠTA)

LOKACIJA: BANA JOSIPA JELAČIĆA 7B, BOROVA, NOVOFORMIRANA K.Č.BR. 635, K.O. BOROVA

TRGOVAČKI SUD U BJELOVARU  
Tt-22/3318-2MBS: 010132649  
EUID: HRSR.010132649  
Datum: 03.11.2022

## PODACI ZA UPIS U GLAVNU KNJIGU SUDSKOG REGISTRA

(prilog uz rješenje)

Pod brojem upisa 1 za tvrtku ALLKON društvo s ograničenom odgovornošću  
za projektiranje, trgovinu i usluge upisuje se:

## SUBJEKT UPISA

U Bjelovaru, 03. studenoga 2022.

S U D A C  
Sanjana Zorinc

Dokument je elektronički potpisan:

SANJANA ZORINC

Vrijeme potpisivanja:

03-11-2022

11:36:46

DN:  
O=HR  
O=TRGOVAČKI SUD U BJELOVARU  
2.5.4.97=#135D48523037393432323639323637  
L=BJELOVAR  
S=ZORINC  
O=SANJANA  
CN=SANJANA ZORINCBroj zapisa: dzi-5080559  
Kontrolni broj: gfe8q-dzbo4T.D.: IZV-  
26/24-K

ZOP: 07/25

Vjerodostojnost ovog dokumenta možete provjeriti na web adresi:  
[http://sudreg.pravosudje.hr/registar/kontrola\\_izvornika/](http://sudreg.pravosudje.hr/registar/kontrola_izvornika/)  
unosom gore navedenog broja zapisa i kontrolnog broja dokumenta  
ili skeniranjem ovog QR koda. Sustav će u oba slučaja prikazati  
izvornik ovog dokumenta. Ukoliko je ovaj dokument identičan  
prikazanom izvorniku u digitalnom obliku, Trgovački sud u  
Bjelovaru potvrđuje vjerodostojnost dokumenta.

ALLKON d.o.o.

Kreminac 16,  
33520 Slatina

INVESTITOR DOM ZA ODRASLE OSOBE BOROVA, STJEPANA RADIĆA 9A, 33410 BOROVA

GRAĐEVINA: GRAĐENJE ZGRADE JAVNE I DRUŠTVENE NAMJENE (SOCIJALNA USTANOVA) – IZGRADNJA I OPREMANJE ZGRADE ZA ORGANIZIRANO STANOVANJE KORISNIKA DOMA ZA ODRASLE OSOBE BOROVA TE IZGRADNJA POMOĆNE ZGRADE (ALATNICE I SPREMIŠTA)

LOKACIJA: BANA JOSIPA JELAČIĆA 78, BOROVA, NOVOFORMIRANA K.Č.BR. 635, K.O. BOROVA

**1.2 RJEŠENJE O IMENOVANJU PROJEKTANTA GRAĐEVINSKOG PROJEKTA**

Na temelju članka 51 Zakona o gradnji (NN 153/13, NN 20/17, NN 39/19, NN 125/19 i NN 145/24), donosi se :

**RJEŠENJE O IMENOVANJU PROJEKTANTA GRAĐEVINSKOG  
PROJEKTA**

kojim se

**Antonio Radonjić, mag.ing.aedif.**, ovlaštenu inženjer građevinarstva

imenuje za projektanta Građevinskog projekta za :

INVESTITOR	Dom za odrasle osobe Borova, Stjepana Radića 9A, 33410 Borova OIB: 75988025471
GRAĐEVINA	Građenje zgrade javne i društvene namjene (socijalna ustanova) – izgradnja i opremanje zgrade za organizirano stanovanje korisnika Doma za odrasle osobe Borova te izgradnja pomoćne zgrade (alatnice i spremišta)
LOKACIJA	Bana Josipa Jelačića 78, Borova, novoformirana k.č.br. 635, (nastaje parcelacijom od k.č.br. 635 i dijela k.č.br. 636), k.o. Borova
T.D.	IZV-26/24-K
Z.O.P.	07/25

**Obrazloženje:**

Projektant je odgovoran da projekt zadovoljava uvjete Zakona o prostornom uređenju (153/13, 65/17, 114/18, 39/19 i 89/19), Zakona o gradnji (NN 153/13, NN 20/17, NN 39/19, NN 125/19 i NN 145/24) i posebnih zakona i propisa RH.

**Antonio Radonjić mag.ing.aedif.** ispunjava, obzirom na stručnu spremu, radno iskustvo, položen stručni ispit i Rješenje o upisu u Imenik ovlaštenih inženjera građevinarstva pod rednim brojem 6959, Klasa: UP/I-360-01/21-01/234, Urbroj: 500-03-21-2 od 25. studenog 2021. godine, uvjete predviđene Zakonom o gradnji (NN 153/13, NN 20/17, NN 39/19, NN 125/19 i NN 145/24) te Zakonom o poslovima i djelatnostima prostornog uređenja i gradnje („Narodne novine“ br. 78/15, 118/18 i 110/19).

Slatina, listopad 2025.

Direktor:

Antonio Radonjić

T.D.: IZV-  
26/24-K

ZOP: 07/25

ALLKON d.o.o.

Kreminac 16,  
33520 Slatina

INVESTITOR DOM ZA ODRASLE OSOBE BOROVA, STJEPANA RADIĆA 9A, 33410 BOROVA

GRAĐEVINA: GRAĐENJE ZGRADE JAVNE I DRUŠTVENE NAMJENE (SOCIJALNA USTANOVA) – IZGRADNJA I  
OPREMANJE ZGRADE ZA ORGANIZIRANO STANOVANJE KORISNIKA DOMA ZA ODRASLE OSOBE BOROVA TE  
IZGRADNJA POMOĆNE ZGRADE (ALATNICE I SPREMIŠTA)

LOKACIJA: BANA JOSIPA JELAČIĆA 78, BOROVA, NOVOFORMIRANA K.Č.BR. 635, K.O. BOROVA

1.3 RJEŠENJE O UPISU PROJEKTANTA U IMENIK OVLAŠTENIH INŽENJERA  
GRAĐEVINARSTVA

## REPUBLIKA HRVATSKA

HRVATSKA KOMORA  
INŽENJERA GRAĐEVINARSTVA

10000 Zagreb, Ulica grada Vukovara 271

KLASA: UP/I-360-01/21-01/234  
URBROJ: 500-03-21-2  
Zagreb, 25. studenog 2021. godine

Hrvatska komora inženjera građevinarstva na temelju članka 26. stavka 3. i članka 27. Zakona o komori arhitekata i komorama inženjera u graditeljstvu i prostornom uređenju ("Narodne novine", broj 78/2015, 114/2018, 110/2019) odlučujući o zahtjevu koji je podnio **Antonio Radonjić, Slatina, Petra Preradovića 49**, donosi slijedeće

## RJEŠENJE

1. U Imenik ovlaštenih inženjera građevinarstva upisuje se **Antonio Radonjić, mag.ing.aedif., Slatina, Petra Preradovića 49, OIB 87700425576**, pod rednim brojem **6959**, s danom upisa **25.11.2021.** godine.
2. Upisom u Imenik ovlaštenih inženjera građevinarstva **Antonio Radonjić, mag.ing.aedif.**, stječe pravo na uporabu strukovnog naziva "**ovlašteni inženjer građevinarstva**" i pravo na obavljanje stručnih poslova temeljem članka 48., 50., 53. stavak 1. i 2., 55. Zakona o poslovima i djelatnostima prostornog uređenja i gradnje ("Narodne novine", broj 78/2015, 118/2018, 110/2019), te ostala prava i dužnosti sukladno ovom Zakonu, posebnim zakonima i propisima donesenim temeljem tih zakona, te općim aktima Komore.
3. Ovlaštenom inženjeru građevinarstva Hrvatska komora inženjera građevinarstva izdaje **pečat i iskaznicu ovlaštenog inženjera građevinarstva** koje su vlasništvo Komore.

## Obrazloženje

Dana 16.11.2021.. godine Antonio Radonjić, mag.ing.aedif., podnio je zahtjev za upis u Imenik ovlaštenih inženjera građevinarstva.

U prilogu zahtjeva, podnositelj zahtjeva je podnio slijedeću dokumentaciju:

- presliku važećeg osobnog dokumenta,
- presliku diplome,
- presliku suplementa diplome,
- presliku Uvjerenja o položenom stručnom ispitu za obavljanje poslova prostornog uređenja i graditeljstva,
- dokaz o radnom stažu (Elektronički zapis o podacima evidentiranim u matičnoj evidenciji Hrvatskog zavoda za mirovinsko osiguranje),
- preslike gotovih naslovnica projekata potpisane i ovjerene od odgovornog projektanta na kojima se navode suradnici u projektiranju,

T.D.: IZV-  
26/24-K

ZOP: 07/25

U Slatini,

Listopad 2025.

ALLKON d.o.o.

Kreminac 16,  
33520 Slatina

2

- dokaz o uplati upisnine u iznosu od 1.000,00 kn,
- jednu fotografiju veličine 35x45 mm.

Prema odredbi članka 27. Zakona o komori arhitekata i komorama inženjera u graditeljstvu i prostornom uređenju pravo na upis u imenik ovlaštenih arhitekata, ovlaštenih arhitekata urbanista, odnosno ovlaštenih inženjera Komore ima fizička osoba koja kumulativno ispunjava sljedeće uvjete:

1. da je završila odgovarajući preddiplomski i diplomski sveučilišni studij ili integrirani preddiplomski i diplomski sveučilišni studij i stekla akademski naziv magistar inženjer, ili da je završila
2. odgovarajući specijalistički diplomski stručni studij i stekla stručni naziv stručni specijalist inženjer ako je tijekom cijelog svog studija stekla najmanje 300 ECTS bodova, odnosno da je na drugi način propisan posebnim propisom stekla odgovarajući stupanj obrazovanja odgovarajuće struke,
3. da je po završetku odgovarajućeg diplomskog sveučilišnog studija ili po završetku odgovarajućeg specijalističkog diplomskog stručnog studija provela na odgovarajućim poslovima u struci najmanje dvije godine, da je po završetku odgovarajućeg diplomskog sveučilišnog studija ili odgovarajućeg specijalističkog diplomskog stručnog studija provela na odgovarajućim poslovima u struci najmanje jednu godinu, ako je uz navedeno iskustvo po završetku odgovarajućeg preddiplomskog sveučilišnog ili po završetku odgovarajućeg preddiplomskog stručnog studija stekla odgovarajuće iskustvo u struci u trajanju od najmanje tri godine, odnosno bila zaposlena na stručnim poslovima graditeljstva i/ili prostornoga uređenja u tijelima državne uprave ili jedinica lokalne i područne (regionalne) samouprave, te zavodima za prostorno uređenje županije, odnosno Grada Zagreba najmanje deset godina,
4. da je ispunila uvjete sukladno posebnim propisima kojima se propisuje polaganje stručnog ispita.

Zahtjev podnositelja je osnovan.

U postupku koji je prethodio donošenju ovog rješenja izvršen je uvid u priloženu dokumentaciju i utvrđeno je da je zahtjev podnositelja osnovan, te da podnositelj udovoljava kumulativno svim uvjetima za upis u Imenik ovlaštenih inženjera građevinarstva koji su propisani člankom 27. Zakona o komori arhitekata i komorama inženjera u graditeljstvu i prostornom uređenju.

Podnositelj zahtjeva stekao je pravo na uporabu strukovnog naziva „ovlaštenu inženjer građevinarstva“ i pravo na obavljanje stručnih poslova temeljem članka 48., 50., 53 stavak 1. i 2., 55. Zakona o poslovima i djelatnostima prostornog uređenja i gradnje, te ostala prava i dužnosti sukladno ovom Zakonu, posebnim zakonima i propisima donesenim temeljem tih zakona, te općim aktima Komore.

Ovlaštenu inženjer građevinarstva dužan je izvršavati navedene stručne poslove sukladno zakonu te temeljnim načelima i pravilima struke koje treba poštovati ovlaštenu inženjer građevinarstva.

Pravo na obavljanje navedenih stručnih poslova prestaje s prestankom članstva u Komori, u skladu s člankom 34. i 35. Zakona o komori arhitekata i komorama inženjera u graditeljstvu i prostornom uređenju.

Ovlaštenom inženjeru građevinarstva Hrvatska komora inženjera građevinarstva izdaje pečat i iskaznicu ovlaštenog inženjera građevinarstva, sukladno članku 26. stavku 5. Zakona o komori arhitekata i komorama inženjera u graditeljstvu i prostornom uređenju.

Ovlaštenu inženjer građevinarstva dužan je plaćati Hrvatskoj komori inženjera građevinarstva članarinu i ostala davanja koja utvrde tijela Komore, osim u slučaju mirovanja članstva i privremenog prekida obavljanja djelatnosti, a pri prestanku članstva u Komori dužan je podmiriti sve dospjele financijske obveze prema Komori, sve sukladno članku 13. stavku 1. točki 5. Statuta Hrvatske komore inženjera građevinarstva.

Ovlaštenu inženjer građevinarstva dobiva putem Hrvatske komore inženjera građevinarstva Potvrdu o polici osiguranja od profesionalne odgovornosti kod odabranog osiguravatelja. Polica se izdaje na

INVESTITOR DOM ZA ODRASLE OSOBE BOROVA, STUJEPANA RADIĆA 9A, 33410 BOROVA

GRAĐEVINA: GRAĐENJE ZGRADE JAVNE I DRUŠTVENE NAMJENE (SOCIJALNA USTANOVA) – IZGRADNJA I OPREMANJE ZGRADE ZA ORGANIZIRANO STANOVANJE KORISNIKA DOMA ZA ODRASLE OSOBE BOROVA TE IZGRADNJA POMOĆNE ZGRADE (ALATNICE I SPREMIŠTA)

LOKACIJA: BANA JOSIPA JELAČIĆA 7B, BOROVA, NOVOFORMIRANA K.Č.BR. 635, K.O. BOROVA

T.D.: IZV-  
26/24-K

ZOP: 07/25

U Slatini,

Listopad 2025.



ALLKON d.o.o.

Kreminac 16,  
33520 Slatina

INVESTITOR DOM ZA ODRASLE OSOBE BOROVA, STJEPANA RADIĆA 9A, 33410 BOROVA  
 GRAĐEVINA: GRAĐENJE ZGRADE JAVNE I DRUŠTVENE NAMJENE (SOCIJALNA USTANOVA) – IZGRADNJA I  
 OPREMANJE ZGRADE ZA ORGANIZIRANO STANOVANJE KORISNIKA DOMA ZA ODRASLE OSOBE BOROVA TE  
 IZGRADNJA POMOĆNE ZGRADE (ALATNICE I SPREMIŠTA)  
 LOKACIJA: BANA JOSIPA JELAČIĆA 7B, BOROVA, NOVOFORMIRANA K.Č.BR. 635, K.O. BOROVA

razdoblje od godine dana i obnavlja svake godine. Premija osiguranja plaća se sa članarinom, odnosno uračunava se u iznos članarine, sve u skladu s člankom 55. Stavcima 1. i 2. Zakona o komori arhitekata i komorama inženjera u graditeljstvu i prostornom uređenju.

Ovlašteni inženjer građevinarstva uplatio je za upis Hrvatskoj komori inženjera građevinarstva upisninu u iznosu od 1.000,00 kn sukladno članku 13. stavku 1. točki 4. Statuta Hrvatske komore inženjera građevinarstva.

Na temelju Tar. br. 1. i 2. Uredbe o tarifi upravnih pristojbi (NN 92/2021, ispr. 93/2021) na zahtjev i rješenje ne plaća se upravna pristojba.

Slijedom navedenog, na temelju članaka 26. i 27. Zakona o komori arhitekata i komorama inženjera u graditeljstvu i prostornom uređenju, odlučeno je kao u izreci.

#### Uputa o pravnom lijeku:

Protiv ovog rješenja dopuštena je žalba koja se podnosi Ministarstvu prostornoga uređenja, graditeljstva i državne imovine u roku 15 dana od dana dostave rješenja. Žalba se predaje neposredno ili šalje poštom u pisanom obliku, u tri primjerka, putem tijela koje je izdalo rješenje.

Na temelju Tar. br. 3. Uredbe o tarifi upravnih pristojbi (NN 92/2021, ispr. 93/2021) na žalbu izjavljenu protiv ovog rješenja ne plaća se upravna pristojba.



Predsjednica  
Hrvatske komore inženjera građevinarstva

*Nina Dražin Lovrec*  
**Nina Dražin Lovrec, dipl.ing.građ.**

Dostaviti:

1. **Antonio Radonjić,**  
33520 Slatina, Petra Preradovića 49
2. U Zbirku isprava Komore

T.D.: IZV-  
26/24-K

ZOP: 07/25

**INVESTITOR** DOM ZA ODRASLE OSOBE BOROVA, STJEPANA RADIĆA 9A , 33410 BOROVA

**GRAĐEVINA:** GRAĐENJE ZGRADE JAVNE I DRUŠTVENE NAMJENE (SOCIJALNA USTANOVA) – IZGRADNJA I OPREMANJE ZGRADE ZA ORGANIZIRANO STANOVANJE KORISNIKA DOMA ZA ODRASLE OSOBE BOROVA TE IZGRADNJA POMOĆNE ZGRADE (ALATNICE I SPREMIŠTA)

**LOKACIJA:** BANA JOSIPA JELAČIĆA 78, BOROVA, NOVOFORMIRANA K.Č.BR. 635 , K.O. BOROVA

**T.D.: IZV-  
26/24-K**

**ZOP: 07/25**

## 2 TEHNIČKI DIO

## 2.1 TEHNIČKI OPIS

### 2.1.1 PROJEKTNI ZADATAK

Predmet ovog projekta je izrada statičkog proračuna nosive konstrukcije glavne i pomoćne građevine za organizirano stanovanje odraslih osoba. Glavna i pomoćna građevina se sastoji od jedne etaže, prizemlja. Tlocrtni i visinski raspored nosivih zidova je raspoređen u pravilnom rasteru. Konstrukcija je sačinjena od armiranobetonske konstrukcije temelja i zidova prema tlu, te zidanog omeđenog zida. Građevina se nalazi unutar građevinskog područja naselja. Za građevinu je proveden proračun na dinamička i izvanredna djelovanja. Predmetna građevina ima povećani stupanj otpornosti na rušenje od elementarnih nepogoda da u slučaju potresa ili ratnih razaranja rušenje građevine neće ugroziti živote ljudi, niti izazvati oštećenje na susjednim građevinama prema članku 68. PPUO Suhopolje (Službeni glasnik Općine Suhopolje broj 3/05, 7/07, 1/08, 5/15, 1/17 i 2/21).

### 2.1.2 KONSTRUKCIJA

Objekt je samostojeći te njegovom izgradnjom nisu ugroženi susjedni objekti. Nosivu strukturu čine armiranobetonski temelji, armiranobetonska podna ploča, zidano zide omeđeno serklažima, armiranobetonske grede i ab stropna ploča. Objekt se sastoji od jedne uporabne cjeline.

Temeljenje konstrukcije potrebno je izvesti na minimalnoj dubini od 80 cm od postojećeg terena. Konstrukcija se temelji na temeljnim trakama dimenzija prema proračunu. Kvaliteta betona temeljne trake je C25/30 i armirano armaturnim čelikom kvalitete B500B. Zaštitni sloj betona u temeljima iznosi minimalno 4cm zbog agresivnosti okoline. Ispod temelja i podne ploče izvesti posteljicu od tucanika zbijenosti 60MPa. Na posteljicu izvesti sloj podložnog betona debljine 10cm.

Vertikalni nosivi elementi (zidovi) izvode se od šuplje opeke debljine 30cm koji su ukrućeni armiranobetonskim serklažima u svojoj ravnini. Armiranobetonske elemente potrebno je izvesti s debljinom zaštitnog sloja u doticaju s atmosferilijama u iznosu od 3,5 cm, dok u zaštićenom dijelu 2,5 cm. Armiranobetonski elementi izvode se betonom kvalitete C25/30 i armiraju se rebrastim armaturnim čelikom B500B.

Horizontalni nosivi elementi (podna ploča) isto tako izvodi se od armiranog betona debljine 15 cm. Zaštitni sloj stropne konstrukcije iznosi 2,5 cm. Stropne ploče izvode se betonom kvalitete C25/30 i armiraju rebrastim armaturnim čelikom B500B. Obratiti pažnju na armiranje završetaka, te ojačanja ploče. Horizontalni nosivi element (stropna ploča) izvodi se kao monolitna ab ploča. Kvaliteta betona ploče C25/30 i armatura B500B.

T.D.: IZV-  
26/24-K

ZOP: 07/25

**ALLKON** d.o.o.

Kreminac 16,  
33520 Slatina

**INVESTITOR** DOM ZA ODRASLE OSOBE BOROVA, STJEPANA RADIĆA 9A , 33410 BOROVA  
**GRAĐEVINA:** GRAĐENJE ZGRADE JAVNE I DRUŠTVENE NAMJENE (SOCIJALNA USTANOVA) – IZGRADNJA I  
 OPREMANJE ZGRADE ZA ORGANIZIRANO STANOVANJE KORISNIKA DOMA ZA ODRASLE OSOBE BOROVA TE  
 IZGRADNJA POMOĆNE ZGRADE (ALATNICE I SPREMIŠTA)

**LOKACIJA:** BANA JOSIPA JELAČIĆA 7B, BOROVA, NOVOFORMIRANA K.Č.BR. 635 , K.O. BOROVA

### 2.1.3 PRIMIJENJENI PROPISI I STANDARDI

Zakon o prostornom uređenju (153/13, 65/17, 114/18, 39/19 i 89/19)

Zakon o gradnji (NN 153/13, NN 20/17, NN 39/19, NN 125/19 i NN 145/24) i prateći posebni propisi

Zakon o građevnim proizvodima (NN 76/13, 30/14, 130/17)

Zakon o normizaciji (NN 80/13)

Zakon o zaštiti od požara (NN 92/10, 114/22)

Zakon o zaštiti na radu (NN 71/14, 118/14, 154/14, 94/18, 96/18)

Tehnički propis o građevnim proizvodima (NN 35/18, 104/19, 103/24)

Tehnički propis za građevinske konstrukcije (NN 17/17, 75/20, 7/22) s pripadnim pravilnicima i normama

HRN EN 1990 - Osnove projektiranja konstrukcija, s pripadnim nacionalnim dodatkom- norma HRN EN 1990/NA

Niz normi HRN EN 1991 - Djelovanja na konstrukcije, s pripadnim nacionalnim dodacima - niz normi HRN EN 1991/NA

Niz normi HRN EN 1992 - Projektiranje betonskih konstrukcija s pripadnim nacionalnim dodacima - niz normi HRN EN 1992/NA

Niz normi HRN EN 1995 - Projektiranje drvenih konstrukcija s pripadnim nacionalnim dodacima - niz normi HRN EN 1995/NA

Niz normi HRN EN 1996 - Projektiranje zidanih konstrukcija s pripadnim nacionalnim dodacima - niz normi HRN EN 1996/NA

Niz normi HRN EN 1997 - Geotehničko projektiranje s pripadnim nacionalnim dodacima - niz normi HRN EN 1997/NA

Niz normi HRN EN 1998 - Projektiranje potresne otpornosti konstrukcija s pripadnim nacionalnim dodacima - niz normi HRN EN 1998/NA

**T.D.: IZV-  
26/24-K**

**ZOP: 07/25**

**INVESTITOR** DOM ZA ODRASLE OSOBE BOROVA, STJEPANA RADIĆA 9A , 33410 BOROVA

**GRAĐEVINA:** GRAĐENJE ZGRADE JAVNE I DRUŠTVENE NAMJENE (SOCIJALNA USTANOVA) – IZGRADNJA I OPREMANJE ZGRADE ZA ORGANIZIRANO STANOVANJE KORISNIKA DOMA ZA ODRASLE OSOBE BOROVA TE IZGRADNJA POMOĆNE ZGRADE (ALATNICE I SPREMIŠTA)

**LOKACIJA:** BANA JOSIPA JELAČIĆA 78, BOROVA, NOVOFORMIRANA K.Č.BR. 635 , K.O. BOROVA

**T.D.: IZV-  
26/24-K**

**ZOP: 07/25**

### 3 PROGRAM KONTROLE I OSIGURANJE KVALITETE

## OPĆI PODACI I DEFINICIJE

### Primjena općih tehničkih uvjeta

Ovi tehnički uvjeti i program kontrole kvaliteta (u daljnjem tekstu Tehnički uvjeti) sadrže tehničke uvjete izvođenja radova, tehnologiju izvođenja, način ocjenjivanja kvalitete. Tehnički uvjeti vrijede za radove na konstrukciji i za radove koji se naknadno odrede na gradilištu, a koji su neophodni za potpuno dovršenje predmetne građevina.

Primjena ovih Tehničkih uvjeta je obavezna. Ovi tehnički uvjeti izrađeni su sukladno Zakonom o gradnji (NN 153/13 , 20/17 i 39/19),.

Svi sudionici u građenju (investitor, izvođač i dr.) dužni su pridržavati se odredbi navedenog zakona.

Investitor je dužan:

Projektiranje, građenje i nadzor povjeriti osobama ovlaštenim za obavljanje tih djelatnosti.

Prije gradnje ishoditi građevinsku dozvolu.

Osigurati stručni nadzor nad građenjem.

Po završetku gradnje poduzeti potrebne radnje za obavljanje tehničkog pregleda i ishođenje uporabne dozvole.

Pridržavati se ostalih obveza po navedenom zakonu.

Izvođač je dužan:

Graditi u skladu sa građevnom dozvolom, i drugim dokumentima koji su njoj prethodili - posebnim suglasnostima za gradnju.

Projektima na osnovi kojih je izdana građevna dozvola.

Radove izvoditi na način da zadovolje svojstva u smislu pouzdanosti, mehaničke otpornosti i stabilnosti, sigurnosti za slučaj požara, zaštite zdravlja ljudi, zaštite korisnika od povreda, zaštite od buke i vibracija, toplinske zaštite i uštede energije, zaštite od korozije, te ostala funkcionalna i zaštitna svojstva.

Ugrađivati materijale, opremu i proizvode predviđene projektom, provjerene u praksi, a čija je kvaliteta dokazana certifikatima sukladno propisima i normama.

Osigurati dokaze o kvaliteti radova i ugrađenih proizvoda i opreme.

### Dokumentacija

Da bi se osigurao ispravan tok i kvaliteta građenja, Izvođač mora na gradilištu posjedovati odgovarajuću dokumentaciju za građenje i pridržavati se nje kako slijedi:

- Građevinsku dozvolu i dokumentaciju koja je njoj prethodila (suglasnosti),
- Uredno vođen građevinski dnevnik i građevinsku knjigu ,
- Rješenja o imenovanju odgovornih osoba,
- Elaborat o organizaciji gradilišta sa mjerama zaštite na radu i zaštite od požara,
- Zapisnik o iskolčenju objekta i način osiguranja stalnih točaka iskolčenja,
- Dokumentaciju o kvaliteti radova i ugrađenog materijala i opreme. (atesti, uvjerenja certifikati, jamstveni listovi i sl.) a naročito:
  - o Program ispitivanja kvalitete ugrađenog betona i Izvještaje o ispitivanju betona od strane ovlaštene institucije.
  - o Atesti kvalitete ugrađenih zidnih elemenata i morta korištenog za zidanje obloge korita.

- o Izvještaje o svim ostalim ispitivanjima koja su provedena po nalogu ispitivanju nadzornog inženjera ili bez njegovog naloga a koja su potrebna radi dokazivanja kvalitete izvedenih radova i ugrađenih materijala.

### Kontrolna ispitivanja

O izvršenim kontrolnim ispitivanjima materijala koji se ugrađuje u građevinu mora se cijelo vrijeme građenja voditi evidencija te sačiniti izvješće o pogodnosti ugrađenih materijala sukladno projektu, ovom programu ili citiranim pravilnicima, normama i standardima.

Izvješće o pogodnosti ugrađenih materijala mora sadržavati slijedeće dijelove:

- Naziv materijala, laboratorijsku oznaku uzorka, količinu uzoraka, namjenu materijala, mjesto i vrijeme (datum) uzimanja uzorka te izvršenih ispitivanja, podatke o proizvođaču i investitoru, podatke o građevini za koju se uzimaju uzorci odnosno vrši ispitivanje.
- Prikaz svih rezultata, laboratorijskih, terenskih ispitivanja za koja se izdaje uvjerenje odnosno ocjena kvalitete.
- Ocjenu kvalitete i mišljenje o pogodnosti (uporabljivosti) materijala za primjenu na navedenoj građevini te rok do kojega vrijedi izvješće.

Uzimanje uzoraka i rezultati laboratorijskih ispitivanja moraju se upisivati u laboratorijsku i gradilišnu dokumentaciju (građevinski dnevnik, građevinska knjiga).

Uz dokumentaciju koja prati isporuku proizvoda ili poluproizvoda proizvođač je dužan priložiti rezultate tekućih ispitivanja koja se odnose na isporučene količine.

Za materijale koji podliježu obveznom atestiranju mora se izdati atestna dokumentacija sukladno propisima.

Sva izvješća, atesti i drugi dokazi kvalitete moraju se odmah po dobivanju dostaviti i nadzornom inženjeru.

Po završetku svih radova izvođač je obavezan da izradi elaborat izvedenog stanja građevine i katastra podzemnih instalacija.

### Norme

Nabavku opreme i materijala izvoditelj mora usuglasiti sa ovim specifikacijama i važećim HRN EN normama:

### BETONSKI I ARMIRANO BETONSKI RADovi

Beton proizveden prema odredbama Tehničkog propisa za betonske konstrukcije i ovih tehničkih uvjeta ugrađuje se u betonsku konstrukciju prema projektu, normi HRN EN 13670-1, normama na koje ta norma upućuje i odredbama ovoga Priloga.

Izvođač mora prema normi HRN EN 13670-1 prije početka ugradnje provjeriti je li beton u skladu sa zahtjevima iz projekta betonske konstrukcije, te je li tijekom transporta betona došlo do promjene njegovih svojstava koja bi bila od utjecaja na tehnička svojstva betonske konstrukcije.

Kontrolni postupak utvrđivanja svojstava svježeg betona provodi se na uzorcima koji se uzimaju neposredno prije ugradnje betona u betonsku konstrukciju u skladu sa zahtjevima norme HRN EN 13670-1 i projekta betonske konstrukcije, a najmanje pregledom svake otpremnice i vizualnom kontrolom konzistencije kod svake dopreme (svakog vozila) te, kod opravdane sumnje ispitivanjem konzistencije istim postupkom kojim je ispitana u proizvodnji.

Kontrolni postupak utvrđivanja tlačne čvrstoće čvrstog betona provodi se na uzorcima koji se uzimaju neposredno prije ugradnje betona u betonsku konstrukciju u skladu sa zahtjevima projekta betonske konstrukcije, ali ne manje od jednog uzorka za istovrsne elemente betonske konstrukcije koji se bez prekida ugrađivanja betona izvedu unutar 24 sata od betona istih iskazanih svojstava i istog proizvođača.

*Ako je količina ugrađenog betona veća od 100 m<sup>3</sup>, za svakih slijedećih ugrađenih 100 m<sup>3</sup> uzima se po jedan dodatni uzorak betona.*

*Podaci o istovrsnim elementima betonske konstrukcije izvedenim od betona istih iskazanih svojstava i istog proizvođača evidentiraju se uz navođenje podataka iz otpremnice tog betona, a podaci o uzimanju uzoraka betona evidentiraju se uz obvezno navođenje oznake pojedinačnog elementa betonske konstrukcije i mjesta u elementu betonske konstrukcije na kojem se beton ugrađivao u trenutku uzimanja uzoraka.*

*Kontrolni postupak utvrđivanja tlačne čvrstoće očvrstnalog betona ocjenjivanjem rezultata ispitivanja uzoraka i dokazivanje karakteristične tlačne čvrstoće betona provodi se odgovarajućom primjenom kriterija iz Dodataka B norme HRN EN 206-1 »Ispitivanje identičnosti tlačne čvrstoće«.*

Kontrolni postupak utvrđivanja tlačne čvrstoće očvrstnalog betona ugrađenog u pojedini element betonske konstrukcije u slučaju sumnje, provodi se kontrolnim ispitivanjem na mjestu koje se određuje na temelju podataka iz točke d.2 ovoga Priloga.

Za slučaj nepotvrđivanja zahtijevanog razreda tlačne čvrstoće betona treba na dijelu konstrukcije u koji je ugrađen beton nedokazanog razreda tlačne čvrstoće provesti naknadno ispitivanje tlačne čvrstoće betona u konstrukciji prema HRN EN 12504-1 i ocjenu sukladnosti prema prEN 13791.

## ISPORUKA SVJEŽEG BETONA

### Informacije korisnika betona proizvođaču

Korisnik će usuglasiti s proizvođačem:

- datum isporuke,
- vrijeme i
- količinu,
- informirati proizvođača o:
  - o posebnom transportu na gradilište,
  - o posebnim postupcima ugradnje,
  - o ograničenjima vozila isporuke, npr. tipa (agitirajuća ili neagitirajuća oprema), veličine, visine ili bruto težine.

### Informacije proizvođača betona korisniku

Kada naručuje beton, korisnik će zahtijevati informacije o sastavu mješavine betona radi primjene pravilne ugradnje i zaštite svježeg betona i utvrđivanja razvoja čvrstoće betona.

Te informacije mora na zahtjev korisnika dati proizvođač prije isporuke betona, već prema tome kako odgovara korisniku.

Kad je posrijedi tvornički proizvedeni beton, informacije, kad se zatraže, mogu također biti dane i referencama proizvođačeva kataloga sastava mješavina betona, u kojima su iskazane pojedinosti o klasama čvrstoće, klasama konzistencije, težina mješavine i drugi mjerodavni podaci.

Informacije za utvrđivanje vremena zaštite betona prema razvoju čvrstoće mogu biti iskazane nazivima iz tablice 2 ili krivuljom razvoja čvrstoće betona pri 20°C između 2 i 28 dana.

T.D.: IZV-  
26/24-K

ZOP: 07/25

Tablica 2 Razvoj čvrstoće betona pri 20°C

Razvoj čvrstoće	Omjeri čvrstoće $\sigma_2 / \sigma_{28}$
Brz	>0,5
Srednji	>0,3 i < 0,5
Polagan	> 0,15 i < 0,3
Vrlo polagan	< 0,15

Omjer čvrstoće kao indikator razvoja čvrstoće jest omjer srednje vrijednosti tlačne čvrstoće nakon 2 dana  $\sigma_2$  i srednje vrijednosti tlačne čvrstoće nakon 28 dana  $\sigma_{28}$  utvrđen početnim ispitivanjima ili zasnovan na poznatim svojstvima betona komparabilnog sastava.

U ovim početnim ispitivanjima uzorke za utvrđivanje čvrstoće treba praviti, njegovati i ispitivati prema HRN EN 12350-1, HRN EN 12390-1, HRN EN 12390-2 i HRN EN 12390-3.

Proizvođač treba informirati korisnika o zdravstvenom riziku koji se može pojaviti tijekom rukovanja betonom.

#### Otpremnica za gotov (tvornički proizveden) beton

Pri isporuci betona proizvođač mora dostaviti korisniku otpremnicu za svaku transportnim sredstvom isporučenu količinu betona, na kojoj su otisnute, utisnute ili upisane najmanje sljedeće informacije:

- ime tvornice betona,
- serijski broj otpremnice,
- datum i vrijeme utovara, tj. vrijeme prvog kontakta cementa i vode,
- broj vozila,
- ime kupca,
- ime i lokacija gradilišta,
- detalji ili reference uvjeta, npr. kodni broj, redni broj,
- količina betona u m<sup>3</sup>,
- deklaracija sukladnosti s referentnim uvjetima kvalitete i EN 206,
- ime ili znak certifikacijskog tijela ako je relevantno,
- vrijeme kad beton stiže na gradilište,
- vrijeme početka istovara,
- vrijeme završetka istovara.

#### Otpremne informacije za gradilišni beton

Odgovarajuća informacija tražena pod poglavljem 2.1.3. za otpremnicu betona mjerodavna je i za beton proizveden na velikom gradilištu, ili kad uključuje više tipova betona.

#### Konzistencija pri isporuci

Općenito je svako dodavanje vode ili kemijskih dodataka pri isporuci zabranjeno. U posebnim slučajevima voda ili kemijski dodaci mogu biti dodani kad je to pod odgovornošću proizvođača i primjenjuje se za dobivanje uvjetovane vrijednosti konzistencije, osiguravajući da uvjetovane granične vrijednosti nisu prekoračene i da je dodatak kemijskog dodatka uključen u projekt betona. Količina svakog dodatka vode ili kemijskog dodatka dodana u vozilo (mikser) mora biti upisana u otpremni dokument u svim slučajevima.

ALLKON d.o.o.

Kreminac 16,  
33520 Slatina

INVESTITOR DOM ZA ODRASLE OSOBE BOROVA, STJEPANA RADIĆA 9A, 33410 BOROVA  
 GRAĐEVINA: GRAĐENJE ZGRADE JAVNE I DRUŠTVENE NAMJENE (SOCIJALNA USTANOVA) – IZGRADNJA I  
 OPREMANJE ZGRADE ZA ORGANIZIRANO STANOVANJE KORISNIKA DOMA ZA ODRASLE OSOBE BOROVA TE  
 IZGRADNJA POMOĆNE ZGRADE (ALATNICE I SPREMIŠTA)  
 LOKACIJA: BANA JOSIPA JELAČIĆA 7B, BOROVA, NOVOFORMIRANA K.Č.BR. 635, K.O. BOROVA

T.D.: IZV-  
26/24-K

ZOP: 07/25

U Slatini,  
Listopad 2025.

## Kontrola sukladnosti i kriteriji sukladnosti

Kontrola sukladnosti sastoji se od aktivnosti i odluka koje treba poduzeti u skladu s pravilima sukladnosti prilagođenim unaprijed radi provjere sukladnosti betona s propisanim uvjetima. Kontrola sukladnosti je integralni dio kontrole proizvodnje.

Svojstva betona kojima se kontrolira sukladnost jesu ona koja se mjere odgovarajućim ispitivanjima prema normiranim postupcima. Stvarne vrijednosti svojstava betona u konstrukcijama mogu se razlikovati od tih utvrđenih ispitivanjima, npr. ovisno o dimenzijama konstrukcije, ugradnji, zbijanju, njegovanju i klimatskim uvjetima.

Plan uzorkovanja i ispitivanja te kriteriji sukladnosti trebaju zadovoljavati postupke navedene u ovom poglavlju.

Mjesto uzimanja uzoraka za ispitivanje sukladnosti treba odabrati tako da se mjerodavna svojstva betona i sastav betona značajnije ne mijenjaju od mjesta uzorkovanja do mjesta isporuke.

Kada su ispitivanja kontrole proizvodnje ista kao i ispitivanja uvjetovana za kontrolu sukladnosti, treba ih uzeti u obzir pri vrednovanju sukladnosti. Proizvođač može koristiti i druge rezultate ispitivanja isporučenoj betona u prihvaćanju sukladnosti.

Sukladnost ili nesukladnost prosuđuje se prema kriterijima sukladnosti. Nesukladnost može voditi daljnjim akcijama na mjestu proizvodnje i na gradilištu.

## Kontrola proizvodnje

Proizvođač je odgovoran za besprijeekorno upravljanje proizvodnjom betona. Sav beton mora biti predmet kontrole proizvodnje.

Kontrola proizvodnje obuhvaća sve mjere nužne za održavanje svojstava betona u sukladnosti s uvjetovanim svojstvima.

To uključuje:

- izbor materijala,
- projektiranje betona,
- proizvodnju betona,
- preglede i ispitivanja,
- uporabu rezultata ispitivanja sastavnih materijala, svježeg i očvrsllog betona i opreme,
- kontrolu sukladnosti.

Kontrola proizvodnje mora se odvijati prema načelima serije normi HRN EN ISO 9000.

Sustav kontrole proizvodnje treba sadržavati odgovarajuće dokumentirani postupak i upute. Taj postupak i upute treba po potrebi utvrditi uzimajući u obzir potrebe kontrole iskazane u tablicama 22, 23 i 24 EN 206. Namjeravanu učestalost ispitivanja i nadzora treba dokumentirati. Rezultate ispitivanja i kontrola treba evidentirati izvještajima.

Svi mjerodavni podaci o kontroli proizvodnje trebaju biti zapisani (sadržani u izvještajima), Izvještaje o kontroli proizvodnje treba čuvati najmanje 3 godina, ako zakonske obveze ne traže duže razdoblje.

## Vrednovanje i potvrđivanje sukladnosti

Proizvođač je odgovoran za ocjenu sukladnosti betona s uvjetovanim svojstvima. U tu svrhu proizvođač mora provoditi sljedeće:

- početno ispitivanje kad je traženo
- kontrolu proizvodnje
- kontrolu sukladnosti

Proizvođačevu kontrolu proizvodnje treba za sve betone klase iznad C 16/20 vrednovati i pregledavati ovlašteno nadzorno tijelo i zatim ovjeriti ovlašteno certifikacijsko tijelo.

Proizvođač je odgovoran za održavanje sustava kontrole proizvodnje.

## SKELE I OPLATE

### Osnovni zahtjevi

Skele i oplatae, uključujući njihove potpore i temelje, treba projektirati i konstruirati tako da su:

- otporne na svako djelovanje kojem su izložene tijekom izvedbe,
- dovoljno čvrste da osiguraju zadovoljenje tolerancija uvjetovanih za konstrukciju i spriječe oštećivanje konstrukcije.
- Oblik, funkcioniranje, izgled i trajnost stalnih radova ne smiju biti ugroženi ni oštećeni svojstvima skela i oplatae te njihovim uklanjanjem.
- Skele i oplatae moraju zadovoljavati mjerodavne hrvatske i europske norme kao što je EN 1065.

### Materijali

#### Općenito

Može se upotrijebiti svaki materijal koji će ispuniti uvjete konstrukcije ovih tehničkih uvjeta. Moraju zadovoljavati odgovarajuće norme za proizvod ako postoje. U obzir treba uzeti svojstva posebnih materijala.

#### Oplatna ulja

Oplatna ulja treba odabrati i primijeniti na način da ne štete betonu, armaturi ili oplati i da ne djeluju štetno na okolinu.

Nije li namjerno specificirano, oplatna ulja ne smiju štetno utjecati na valjanost površine, njezinu boju ili na posebne površinske premaze.

Oplatna ulja treba primjenjivati u skladu s uputama proizvođača ili isporučitelja.

#### Skele

Projekt skele treba uzeti u obzir deformacije tijekom i nakon betoniranja kako bi se izbjegle štetne pukotine u mladom betonu. To se može postići:

- ograničenjem progibanja i/ili slijeganja,
- kontrolom betoniranja i /ili specificiranjem betona npr. usporavanjem ugradnje.

#### Oplate

Oplata treba osigurati betonu traženi oblik dok ne očvrstne. Oplata i spojnice između elemenata trebaju biti dovoljno nepropusni da spriječe gubitak finog morta. Oplatu koja apsorbira značajniju količinu vode iz betona ili omogućava evaporaciju treba odgovarajuće vlažiti da se spriječi gubitak vode iz betona, osim ako nije za to posebno i kontrolirano namijenjena. Unutarnja površina oplatae mora biti čista. Ako se koristi za vidni beton, njezina obrada mora osigurati takvu površinu betona.

#### Posebne oplatae

Pri izvedbi konstrukcije kliznom oplatom, projekt takvog sustava mora uzeti u obzir materijal oplatae i osigurati kontrolu geometrije radova. Za osiguranje traženog zaštitnog sloja betona, usklađenog s tolerancijama definiranim ovim tehničkim uvjetima, treba koristiti odgovarajuće vodilice ili distancere oplatae od armature.

#### Površinska obrada

Posebnu površinsku obradu betona, ako se traži, treba utvrditi projektnim specifikacijama. Za prihvaćanje zadane kvalitete površinske obrade mogu biti uvjetovani pokusni betonski paneli. Vrsta i kvaliteta površinske obrade ovise o tipu oplata, betonu (agregatu, cementu, kemijskim i mineralnim dodacima), izvedbi i zaštiti tijekom izvedbe.

### Oplatni ulošci i nosači

Privremeni držači oplata, šipke, cijevi i slični predmeti koji će se ubetonirati u sklop koji se izvodi i ugrađeni elementi kao npr. ploče, ankeri i distanceri trebaju:

- biti čvrsto fiksirani tako da očuvaju projektirani položaj tijekom betoniranja,
- ne uzrokovati neprihvatljive utjecaje na konstrukciju,
- ne reagirati štetno s betonom, armaturom ili prednapetim čelikom,
- ne uzrokovati neprihvatljivi površinski izgled betona,
- ne štetiti funkcionalnosti i trajnosti konstrukcijskog elementa.

Svaki ugrađeni dio treba imati dovoljnu čvrstoću i krutost da zadrži oblik tijekom betoniranja. Ne smije sadržavati tvari koje mogu štetno djelovati na njih same, beton ili armaturu. Udubljenja ili otvore za privremene radove treba zapuniti i završno obraditi materijalom kakvoće slične okolnom betonu, osim ako ne ostaju otvoreni ili im je drugi način obrade specificiran.

### Otpuštanje skela i uklanjanje oplata

Skele ni oplata se ne smiju uklanjati dok beton ne dobije dovoljnu čvrstoću:

- otpornu na oštećenje površine skidanjem oplata,
- dovoljnu za preuzimanje svih djelovanja na betonski element u tom trenutku,
- da izbjegne deformacije veće od specificiranih tolerancija elastičnog ili neelastičnog ponašanja betona.

Uklanjanje oplata treba izvoditi na način da se konstrukcija ne preoptereći i ne ošteti. Opterećenja skela treba otpuštati postupno tako da se drugi elementi skele ne preoptereće. Stabilnost skela i oplata treba održavati pri oslobađanju i uklanjanju opterećenja. Postupak podupiranja ili otpuštanja kad se primjenjuje za reduciranje utjecaja početnog opterećenja, sukcesivno opterećenje i/ili izbjegavanje velike deformacije treba detaljno utvrditi.

### ARMATURA I UGRADNJA ARMATURE

Armatura izrađena od čelika za armiranje prema odredbama ugrađuje se u armiranu betonsku konstrukciju prema projektu betonske konstrukcije, normi HRN EN 13670-1, normama na koje ta upućuje. Rukovanje, skladištenje i zaštita armature treba biti u skladu sa zahtjevima tehničkih specifikacija koje se odnose na čelik za armiranje, projekta betonske konstrukcije te odredbama ovoga Priloga. Izvođač mora prema normi HRN EN 13670-1 prije početka ugradnje provjeriti je li armatura u skladu sa zahtjevima iz projekta betonske konstrukcije, te je li tijekom rukovanja i skladištenja armature došlo do njezinog oštećivanja, deformacije ili druge promjene koja bi bila od utjecaja na tehnička svojstva betonske konstrukcije. Nadzorni inženjer neposredno prije početka betoniranja mora:

- provjeriti postoji li isprava o sukladnosti za čelik za armiranje, odnosno za armaturu i jesu li iskazana svojstva sukladna zahtjevima iz projekta betonske konstrukcije,

- provjeriti je li armatura izrađena, postavljena i povezana u skladu s projektom betonske konstrukcije te u skladu s Prilozima »B« te dokumentirati nalaze svih provedenih provjera zapisom u građevinski dnevnik.

### Materijali

Čelik za armiranje betona treba zadovoljavati uvjete EN 10080 i uvjete projekta konstrukcije. Svaki proizvod treba biti jasno označen i prepoznatljiv. Sidreni i spojni elementi trebaju zadovoljavati

uvjete EN 1992-1-1 i uvjete projekta. Površina armature mora biti očišćena od slobodne korozije i tvari koje mogu štetno djelovati na čelik, beton ili vezu između njih. Galvanizirana armatura može se koristiti samo u betonu s cementom koji nema štetnog djelovanja na vezu s galvaniziranom armaturom.

### Savijanje, rezanje, prijevoz i skladištenje

Čelik za armiranje betona treba rezati i savijati prema projektnim specifikacijama. Pri tome:

- savijanje treba izvoditi jednolikom brzinom,
- savijanje čelika pri temperaturi ispod -5 °C, ako je dopušteno projektnim specifikacijama, treba izvoditi uz poduzimanje odgovarajućih posebnih mjera osiguranja,
- savijanje armature grijanjem smije se izvoditi samo uz posebno odobrenje u projektnim specifikacijama.

Promjer trna za savijanje šipki treba biti prilagođen stvarnom tipu armature.

### BETONIRANJE

#### Uvjeti kakvoće betona

Beton mora biti proizveden prema uvjetima iz EN 206 i ovim tehničkim uvjetima.

#### Isporuka, preuzimanje i gradilišni prijevoz svježeg betona

Nadzor i kontrolu kakvoće treba provesti na mjestu ugradnje i to najmanje u opsegu definiranom ovim tehničkim uvjetima. Među ostalim treba provjeriti otpremni dokument i paraфом potvrditi izvršeni nadzor.

#### Kontrola prije betoniranja

Treba pripremiti planove betoniranja i nadzora kao i sve ostale mjere predviđene ovim Tehničkim uvjetima i projektom, a ako ne postoji projekt, a prema složenosti izvedbe je neophodan potrebo ga je izraditi. Treba po potrebi izvesti početno ispitivanje betoniranja pokusnom ugradnjom i to prije izvedbe dokumentirati.

Sve pripremne radnje treba provjeriti i dokumentirati prema ovim uvjetima prije no što ugradnja betona počne.

Konstruktivske spojnice moraju biti čiste i navlažene. Oplatu treba očistiti od prljavštine, leda, snijega ili vode.

Ako se beton ugrađuje izravno na tlo, svježi beton treba zaštititi od miješanja s tlom i gubitka vode.

Konstruktivske elemente treba podložnim betonom od najmanje 3-5 cm odvojiti od temeljnog tla ili za odgovarajuću vrijednost povećati donji zaštitni sloj betona.

Temeljno tlo, stijena, oplata ili konstrukcijski dijelovi u dodiru s pozicijom koja se betonira trebaju imati temperaturu koja neće uzrokovati smrzavanje betona prije no što dostigne dovoljnu otpornost na smrzavanje. Ugradnja betona na smrznuto tlo nije dopuštena ako za takve slučajeve nisu predviđene posebne mjere.

Predviđa li se temperatura okoline ispod 0oC u vrijeme ugradnje betona ili u razdoblju njegovanja, treba planirati mjere zaštite betona od oštećenja smrzavanjem.

Površinska temperatura betona spojnice prije betoniranja idućeg sloja treba biti iznad 0oC. Ako se predviđa visoka temperatura okoline u vrijeme betoniranja ili u razdoblju njegovanja, treba planirati mjere zaštite betona od tih negativnih djelovanja.

### Ugradnja i zbijanje

T.D.: IZV-  
26/24-K

ZOP: 07/25

U Slatini,

Listopad 2025.

Beton treba ugraditi i zbiti tako da se sva armatura i uloženi elementi dobro obuhvate betonom i osigura zaštitni sloj betona unutar propisanih tolerancija te beton dobije traženu čvrstoću i trajnost. Posebnu pažnju treba posvetiti ugradnji i zbijanju betona na mjestima promjene presjeka, suženja presjeka, uz otvore, na mjestima zgusnute armature i prekida betoniranja.

Vibriranje, osim ako nije drugačije uvjetovano projektom, treba u pravilu izvoditi uronjenim vibratorima. Beton treba uložiti što bliže konačnom položaju u konstrukcijskom elementu: Vibriranjem se beton ne smije namjerno navlačiti kroz oplatu i armaturu.

Normalna debljina sloja ne bi smjela biti veća od visine uronjenog vibratora. Vibriranje treba izvoditi sustavnim vertikalnim uranjanjem vibratora tako da se površina donjeg sloja revibrira. Kod debljih slojeva je revibriranje površinskog sloja preporučljivo i radi izbjegavanja plastičnog slijeganja betona ispod gornjih sipki armature.

Vibriranje površinskim vibratorima treba izvoditi sustavno dok se iz betona oslobađa zarobljeni zrak. Prekomjerno površinsko vibriranje koje slabi kvalitetu površinskog sloja betona treba izbjeći. Kad se primjenjuje samo površinsko vibriranje, debljina sloja nakon vibriranja obično ne treba prelaziti 100 mm, osim ako nije prethodno eksperimentalno dokazano drugačije. Korisno je dodatno vibriranje površina uz podupore.

Brzina ugradnje i zbijanja betona treba biti dovoljno velika da se izbjegnu hladne spojnice i dovoljno niska da se izbjegnu pretjerana slijeganja ili preopterećenje oplata i skela. Hladna spojnica se može stvarati tijekom betoniranja, ako beton ugrađenog sloja veže prije ugradnje i zbijanja narednog. Dodatni zahtjevi na postupak i brzinu ugradnje betona mogu biti potrebni kod posebnih zahtjeva za površinsku obradu. Segregaciju betona treba pri ugradnji i zbijanju svesti na najmanju mjeru. Beton treba tijekom ugradnje i zbijanja zaštititi od insolacije, jakog vjetrova, smrzavanja, vode, kiše i snijega. Naknadno dodavanje vode, cementa, površinskih otvrdivača ili sličnih materijala nije dopušteno.

### Njegovanje i zaštita

Beton u ranom razdoblju treba zaštititi:

- da se skupljanje svede na najmanju mjeru,
- da se postigne potrebna površinska čvrstoća,
- da se osigura dovoljna trajnost površinskog sloja,
- od smrzavanja,
- od štetnih vibracija, udara ili drugih oštećivanja.

Pogodni su sljedeći postupci njegovanja primijenjeni odvojeno ili uzastopno:

- držanje betona u oplati,
- pokrivanje površine betona paronepropusnim folijama, posebno učvršćenim i osiguranim na spojevima i na krajevima,
- pokrivanjem vlažnim materijalima i njihovom zaštitom od sušenja,
- držanjem površine betona vidljivo vlažnom prikladnim vlaženjem,
- primjenom zaštitnog premaza utvrđene uporabivosti (potvrđene certifikatom ili tehničkim dopuštenjem).

Postupci njegovanja trebaju osigurati nisku evaporaciju vlage iz površinskog sloja betona ili držati površinu stalno vlažnom. Prirodno njegovanje je dovoljno ako su uvjeti u cijelom razdoblju potrebnog njegovanja takvi daje brzina evaporacije vlage iz betona dovoljno niska, npr. u vlažnom, kišnom ili maglovitom vremenu. Njegovanje površine betona treba bez odgode započeti odmah po završetku zbijanja i površinske obrade. Ako slobodnu površinu betona treba zaštititi od pucanja zbog plastičnog skupljanja, privremeno njegovanje treba primijeniti i prije površinske obrade.

Trajanje primijenjenog njegovanja treba biti funkcija razvoja svojstava betona u površinskom sloju ovisno o omjeru:

- čvrstoće i zrelosti betona,
- oslobodene topline i ukupne topline oslobodene u adijabatskim uvjetima.

Beton za uporabu u uvjetima izloženosti konstrukcije definiranim u poglavlju 3 a treba njegovati dok površinski sloj betona ne dosegne najmanje 50 % uvjetovane tlačne čvrstoće. Iskustveno se taj uvjet, iskazan vremenski, može kontrolirati prema podacima danim u tablici

"Najmanje razdoblje njegovanja betona za klase izloženosti betona drugačije od X0 i XC1"

Tablica 3: Najmanje razdoblje njegovanja betona za klase izloženosti betona drugačije od X0 i XC1

Površinska temperatura betona, °C	Najmanje razdoblje njegovanja, dana 1)2)			
	Razvoj čvrstoće betona 4) $f_{cm2} / f_{cm28}$			
	Brz, $r > 0,50$	Srednji, $r = 0,30$	Spor, $r = 0,15$	Vrlo spor, $r < 0,15$
$T > 25$	1,0	1,5	2,0	3,0
$25 > T > 15$	1,0	2,0	3,0	5,0
$15 > T > 10$	2,0	4,0	7,0	10,0
$10 > T > 5$ 3)	3,0	6,0	10,0	15,0

1) dodajući svako vrijeme vezanja iznad 5 sati  
 2) linearna interpolacija između vrijednosti u redovima je moguća  
 3) za temperature ispod 5°C trajanje treba produžiti za razdoblje jednako vremenu ispod 5°C  
 4) razvoj čvrstoće betona je omjer između srednje tlačne čvrstoće betona nakon 2 dana i srednje tlačne čvrstoće betona nakon 28 dana

Ako se razvoj topline koristi za mjerenje razvoja svojstava betona, omjer topline i odgovarajuće čvrstoće treba prethodno utvrditi ili odobriti ovlaštena institucija. Pobliza određena razvoja svojstava betona mogu se temeljiti na jednom od slijedećih postupaka:

- računu zrelosti iz mjerenja temperature na dubini najviše 10 mm u betonu ispod površine,
- računu zrelosti iz mjerenja srednjih dnevnih temperatura zraka,
- temperaturi grijanja,
- drugim pogodnim postupcima.

Račun zrelosti treba se zasnivati na odgovarajućoj funkciji zrelosti, dokazanoj za tip cementa ili kombinaciju cementa i uporabljenog mineralnog dodatka.

Primjena zaštitnih premaza nije dopuštena na konstrukcijskim spojnica, na površinama koje će se naknadno obrađivati ili na površinama na kojima treba osigurati vezu s drugim materijalima, osim ako se prethodno potpuno ne uklone prije te sljedeće operacije ili ako dokazano ne djeluju štetno na tu sljedeću operaciju.

Ako projektnim specifikacijama nije naglašeno dopušteno, zaštitni premazi se ne smiju koristiti ni na površinama s uvjetovanim posebnim izgledom površine. Površinska temperatura betona ne smije pasti ispod 0°C dok površina betona ne dosegne čvrstoću dovoljnu za otpornost na smrzavanje (obično iznad 5 N/mm<sup>2</sup>). Najviša temperatura betona ne smije prijeći 65°C.

Mogući negativni utjecaji visokih temperatura betona tijekom njegovanja uključuju:

- značajno smanjenje čvrstoće,
- značajno povećanje poroznosti,
- odloženo formiranje etringita,
- povećanje razlike temperature betoniranog i prethodnog elementa.

### Aktivnosti poslije betoniranja

Nakon skidanja oplate nadzorni inženjer treba prema uvjetovanom razredu nadzora provesti kontrolu površine betona i potvrditi sukladnost za zahtjevima. Površinu betona treba tijekom izvedbe zaštititi od oštećivanja i remećenja površinske teksture.

Potrebe ispitivanja betona na građevini (svojstvo, učestalost i kriterije sukladnosti) treba prema uvjetima izvedbe i eksploatacije građevine utvrditi projektom konstrukcije i planom kontrole kvalitete izvedbe radova.

### Konstruktivne spojnice

Spojni dijelovi bilo kojeg tipa trebaju biti neoštećeni, točno postavljeni i ispravno izvedeni tako da osiguraju učinkovito ponašanje konstrukcije.

### Geometrijske tolerancije

Izvedene dimenzije konstrukcija trebaju biti unutar najvećih dopuštenih odstupanja radi izbjegavanja štetnih utjecaja na:

- mehaničku otpornost i stabilnost u privremenom i kasnijem uporabnom stanju,
- ponašanje tijekom uporabe građevine,
- kompatibilnost postavljanja i izvedbe konstrukcije i njezinih nekonstrukcijskih dijelova.

Nenamjerna mala odstupanja od referentnih vrijednosti koje nemaju značajniji utjecaj na ponašanje izvedene konstrukcije mogu se zanemariti. Dane tolerancije, nominirane kao normalne tolerancije, odgovaraju projektnim pretpostavkama, HRN EN 1992 i traženoj razini sigurnosti.

Zahtjevi ovog poglavlja odnose se na ukupnu konstrukciju. Kod pojedinih dijelova svaka međukontrola tih dijelova mora poštivati uvjete konačne kontrole izvedene konstrukcije. Ako je određeno geometrijsko odstupanje pokriveno različitim zahtjevima (pred uvjetovano), primjenjuje se stroži uvjet.

### Presjeci

Dimenzije poprečnog presjeka, zaštitni sloj betona i položaj armature ne smiju odstupati od zadanih vrijednosti više no što je prikazano u slijedećoj tablici.

Tablica 4 - tolerancije

	Tip odstupanja	Opis	Dopušteno
a	Dimenzije poprečnog presjeka		+ 10 mm
b	Položaj obične armature u poprečnom presjeku	Za sve h vrijednosti je:  $\Delta$ (minus)  a pozitivno za h < 150 mm h = 400 mm h > 2500 mm uz linearnu	- 10 mm   + 10 mm + 15 mm + 20 mm

		interpolaciju međuvrijednosti	
c <sub>min</sub> = traženi najmanji zaštitni sloj betona			
c <sub>n</sub> = nominalni zaštitni sloj = c +  Δ(minus)			
c = stvarni zaštitni sloj			
Δ = dopušteno odstupanje od c <sub>n</sub>			
h = visina poprečnog presjeka			
Uvjet: c + Δ(plus) > c <sub>n</sub> -  Δ(minus)			
Dopušteno pozitivno odstupanje zaštitnog sloja temelja i elemenata u temeljima može se povećati za 15 mm. Dano negativno odstupanje ne može.			
c	Preklopni spoj	l preklopna duljina	-0,06 l
d	okomitost poprečnog presjeka	a - duljina dimenzije poprečnog presjeka	ne više od 0,04 a ili 10 mm
	ravnost		
	Oplaćena ili zaglađena površina	L = 2,0 m L = 0,2 m	9 mm 4 mm
	Ne oplaćene površine :		
	globalno	L 2,0 m L = 0,2 m	15 mm 6 mm
	lokalno		
f	Zakošenost poprečnog presjeka	ne veće od h/25 ili b/25 ali ne više od 30 mm	
g	ravnost bridova	za dužine > = 1 m > 1 m	8mm 8 mm / m ali ne više od 20 mm
h	otvori u ulošci	Δ 1 ; Δ 2 ; Δ 3 ;	+ - 25 mm

## ZEMLJANI RADOVI

Prije početka gradnje zemljište se mora očistiti od raslinja, smeća i otpadaka. To se isto odnosi na dio zemljišta na kojem je bila prethodno konstrukcija, a srušena je kako bi sad na istom mjestu gradila nova.

Tlo na mjestu građenja potrebno je isplanirati i iskolčiti. Prilikom iskopa izvođač je dužan obavijestiti geomehaničara koji mora izvršiti kontrolu svojstava tla. Zemljane radove i temeljenje izvesti prema uputama i zaključcima danima u geotehničkom elaboratu. Sve zemljane radove, nasipavanja i zbijanje tamponskih slojeva potrebno je izvoditi pod nadzorom geomehaničara.

## NADZOR

Pregledi i nadzor trebaju osigurati da se radovi završavaju u skladu s ovim Tehničkim uvjetima i zahtjevima projektnih specifikacija.

Nadzor u ovom kontekstu odnosi se na verifikaciju (potvrđivanje) sukladnosti svojstava proizvoda i materijala koji će se upotrijebiti i na nadzor nad izvedbom radova.

### Nadzor materijala i proizvoda

Koji će se nadzor svojstava materijala i proizvoda primijeniti u radovima prikazano je sljedećom tablicom.

Tablica 5: Zahtjevi nadzora materijala i proizvoda

PREDMET	VRSTA NADZORA
Materijali oplata	Vizualni nadzor
Armaturni čelik	Prema ENV 10080 i zahtjevima projekta <sup>3</sup>
Svježi beton" proizveden u tvornici ili na gradilištu.	Prema EN 206, I prema ovim tehničkim uvjetima . Pri preuzimanju betona treba postojati otpremnica.
Ostali materijali <sup>2</sup>	Prema projektnim specifikacijama i
Predgotovljeni elementi	Prema projektnim specifikacijama 3)
Nadzorni izvještaj	Treba
<p>1) Na gradilištu izrađeni sastavni dijelovi smatraju se kao sastavni dijelovi proizvedeni sa "svježim betonom, tvorničkim ili gradilišnim", osim ako nisu proizvedeni prema normi.</p> <p>2) Npr. element ugrađenog čelika, opeka i si.</p> <p>3) Proizvode s potvrdom sukladnosti treće osobe treba vizualno pregledati i provjeriti otpremnicu.</p>	

### Područje nadzora izvedbe

Područje nadzora koji treba provesti prikazano je u tablici 6.

Tablica 6: Područje nadzora

PREDMET	VRSTA NADZORA
Kalupi, oplata i skele	Glavne kalupe i oplatu pregledati prije betoniranja
Obična armatura	Glavnu armaturu pregledati prije
Ugrađeni elementi	Prema projektnim specifikacijama i ovim tehničkim uvjetima
Zidani elementi	Prema projektnim specifikacijama i ovim tehničkim uvjetima
Predgotovljeni elementi	Prema izvedbenim specifikacijama
Gradilišni prijevoz i ugradnja betona	Prema ovim tehničkim uvjetima
Završna obrada i njegovanje betona	Prema ovim tehničkim uvjetima

Geometrija	Prema projektnim specifikacijama
Nadzorna dokumentacija	Kako se traži ovim uvjetima

### Nadzor prije betoniranja

Prije početka betoniranja nadzor treba uključivati:

- geometriju oplata,
- stabilnost oplata, skela i njihovih temelja,
- nepropusnost oplata,
- uklanjanje nečistoća (kao što su prašina, snijeg i/ili led i ostaci žice) s dijela koji će se betonirati,
- obradu lica konstrukcijskih spojnica,
- uklanjanje vode s dna oplata, osim ako se ne betonira pod vodom,
- pripremu površine oplata,
- otvore u oplati.

### Nadzor poslije betoniranja

Na konstrukcijskim spojnica treba provjeriti i potvrditi da je preklopna (kontinuitetna) armatura u projektiranom položaju. Treba provjeriti položaj dilatacijske trake

### Nadzor armature

### Nadzor prije betoniranja

Prije betoniranja nadzor u skladu s odgovarajućim nadzornim razredom treba potvrditi daje:

- armatura iskazana u nacrtima ugrađena i prema nacrtima postavljena u projektiranu poziciju,
- zaštitni sloj u skladu s ovim uvjetima i projektnim specifikacijama,
- armatura nezagađena uljem, mastima, bojom ili drugim štetnim materijalima,
- armatura ispravno učvršćena i osigurana od pomicanja tijekom betoniranja,
- razmak između sipki armature dovoljan za ugradnju i zbijanje betona,
- ugrađena armatura popraćena odgovarajućom potvrdom sukladnosti sa svojstvima uvjetovanim u HRN EN 10080.

Ako za armaturu dopremljenu u savijalište ili na građevinu nema odgovarajuće potvrde sukladnosti s uvjetovanim svojstvima, ta svojstva treba korisnik potvrditi ispitivanjem odgovarajućeg broja uzoraka dopremljenih profila.

### Nadzor poslije betoniranja

Na konstrukcijskim spojnica treba provjeriti i potvrditi daje preklopna (kontinuitetna) armatura u projektiranom položaju.

### Nadzor postupka betoniranja

Nadzor i ispitivanje postupka betoniranja treba planirati, izvoditi i dokumentirati prema tablici 7.

Tablica 7: Planiranja, nadzora i dokumentiranja

PREDMET	VRSTA NADZORA
Planiranje nadzora	Plan nadzora, procedure i instrukcije prema specifikacijama
	Aktivnosti kod nesukladnosti
Nadzor	Osnovni i povremeni detaljni nadzor

INVESTITOR DOM ZA ODRASLE OSOBE BOROVA, STUJEPANA RADIĆA 9A, 33410 BOROVA

GRAĐEVINA: GRAĐENJE ZGRADE JAVNE I DRUŠTVENE NAMJENE (SOCIJALNA USTANOVA) – IZGRADNJA I OPREMANJE ZGRADE ZA ORGANIZIRANO STANOVANJE KORISNIKA DOMA ZA ODRASLE OSOBE BOROVA TE IZGRADNJA POMOĆNE ZGRADE (ALATNICE I SPREMIŠTA)

LOKACIJA: BANA JOSIPA JELAČIĆA 7B, BOROVA, NOVOFORMIRANA K.Č.BR. 635, K.O. BOROVA

T.D.: IZV-  
26/24-K

ZOP: 07/25

U Slatini,

Listopad 2025.

Dokumentacija	Svi dokumenti planiranja, Izvještaji o svim nadzorima  Izvještaji o svim nesukladnostima i popravnim mjerama
---------------	--

Plan nadzora treba identificirati sve nadzore, motrenja i ispitivanja za potrebne dokaze kvalitete. Najbolji nadzor je kontinuirani nadzor sukladnosti i uobičajene dobre prakse.

### MJERE U SLUČAJU NESUKLADNOSTI

Kad nadzor otkrije nesukladnost, treba poduzeti odgovarajuće radnje koje će osigurati uvjetovanu stabilnost i sigurnost konstrukcije i zadovoljiti namjeravanu uporabu.

Kad je nesukladnost potvrđena, treba istražiti sljedeće:

- utjecaj nesukladnosti na izvedbu i uporabu,
- mjere potrebne da bi se nesukladni element ili dio konstrukcije učinili prihvatljivima,
- potrebu zabrane i zamjene nepopravljivog nesukladnog elementa ili dijela konstrukcije.

Veličina nesukladnosti uvjetovanih svojstava betona utvrđuje se naknadnim ispitivanjima istih svojstava na uzorcima betona iz konstrukcijskog elementa prema važećim normama. Ispitivanja se odlukom nadzornog inženjera povjeravaju odgovarajućoj ovlaštenoj instituciji.

Nesukladnost tlačne čvrstoće (postignute i uvjetovane klase) betona rješava se naknadnim ispitivanjem uzoraka betona izvađenih iz dijela konstrukcije u koji je ugrađen nesukladni beton.

Ispitivanja treba provesti prema HRN EN 7034 i utvrditi klasu tlačne čvrstoće kojoj ugrađeni beton odgovara u vrijeme ispitivanja! približnu klasu kojoj je odgovarao pri 28-dnevnoj starosti. Prva služi za kontrolu stabilnosti i sigurnosti predmetnog konstrukcijskog dijela a druga za reguliranje ugovornih odnosa između proizvođača i kupca betona.

Ako su neispravnosti i nesukladnosti zanemarive za izvedbu i uporabu element treba preuzeti. Ako se nesukladnost može popraviti, element treba preuzeti nakon popravka. Ocjenu sukladnosti elementa nakon popravka trebaju dati nadzorni inženjer i ovlaštena institucija koja je utvrdila veličinu nesukladnosti i uvjetovala popravak.

Rektifikacija nesukladnosti mora biti u skladu s projektnim specifikacijama i ovim Tehničkim uvjetima. Dokumentaciju postupka i materijala koji će se upotrijebiti treba prije popravka odobriti nadzorni inženjer.

### ODRŽAVANJE KONSTRUKCIJE

Radnje u okviru održavanja konstrukcije treba provoditi prema odredbama Tehničkog propisa za betonske konstrukcije (NN br. 139/2009, 14/2010, 125/2010 i 136/2012) i Tehničkog propisa za čelične konstrukcije NN RH br. 112/2008, 125/2010, 73/2012 i 136/2012).

Bitni dijelovi konstrukcije su:

- armiranobetonska konstrukcija,
- čelična konstrukcija,
- Održavanje AB konstrukcije zgrade,
- Redovitih pregleda u svrhu održavanja betonske konstrukcije provode se ne rjeđe od 10 godina.

Pregled uključuje najmanje:

- vizualni pregled, u kojeg je uključeno utvrđivanje položaja i veličine napuklina i pukotina te drugih oštećenja bitnih za očuvanje mehaničke otpornosti i stabilnosti građevine,
- utvrđivanja stanja zaštitnog sloja armature,
- utvrđivanje veličine progiba glavnih nosivih elemenata ako se vizualanom kontrolom sumnja u ispunjavanje bitnog zahtijeva mehaničke otpornosti i stabilnosti ,

- U slučaju da su pukotine veće da narušavaju trajnost AB konstrukcije potrebno ih je sanirati prema provjerenim tehničkim sustavima koji su u skladu sa TPBK.

### Čuvanje dokumentacije održavanja

Dokumentaciju pregleda te dokumentaciju o održavanju konstrukcije dužan je trajno čuvati vlasnik građevine. Pregled konstrukcije zgrade moraju obavljati za to ovlaštene osobe i ako se uoče da su bitna svojstva građevine narušena potrebno konstrukciju sanirati.

### OPĆE NAPOMENE

Izvedba svih radova treba u potpunosti odgovarati projektnoj dokumentaciji, Općim tehničkim uvjetima, propisima, tehničkim normativima i standardima.

Ukoliko u toku građenja dođe do izmjena u odnosu na projekt, izvođač je dužan za svaku izmjenu izraditi potrebnu dokumentaciju iz koje je vidljiva promjena projekta. Na takve izmjene ili dopune izvođač je dužan prije početka izvođenja radova ishoditi odobrenje nadzornog inženjera i investitora, a nakon toga i suglasnost projektanta.

Za sve promjene koje traže dobivanje novih mišljenja ili suglasnosti od nadležnih inženjera i institucija, odnosno ishoda nove građevinske dozvole, izvođač će ishoditi o svom trošku.

Prilikom izvođenja radova izvođač je dužan provoditi kontrolu kvalitete radova i ugrađenih materijala, te ih je dužan dokumentirati određenim rezultatima ispitivanja ili ispravama izdanim u skladu sa zakonima ili propisima o tehničkim normativima i standardima, ili ispitivanjima predviđenim u tehničkoj dokumentaciji.

Ugrađeni materijali moraju odgovarati propisima o standardizaciji i drugim propisima. Izvođač je dužan za sve materijale izvan propisanih standarda pribaviti odgovarajuću dokumentaciju na osnovi koje će investitor moći dati suglasnost za njihovu ugradnju.

U tehničkoj dokumentaciji su, ukoliko za određenu vrstu radova ili materijala ne postoje domaći propisi ili standardi, korištene DIN norme, što je posebno naznačeno.

Obračun radova izvršit će se prema stvarno izvršenom radu i jediničnim cijenama prihvaćene ponude proizvođača, osim ako ugovorom nije drugačije određeno.

Svi dodatni radovi koji nisu obuhvaćeni projektom ili troškovnikom obračunat će se naknadno prema stvarno izvršenom radu i za njih je izvođač dužan izraditi dokaznicu mjera sa analizom cijena.

T.D.: IZV-  
26/24-K

ZOP: 07/25

### 3.1.1 VIJEK UPORABE I UVJETI ODRŽAVANJA

PROCIJENJENI VIJEK TRAJANJA KONSTRUKCIJE: 50 GODINA

Procijenjeni vijek trajanja konstrukcije se može ostvariti jedino uz redovno održavanje građevine, u skladu s propisima.

#### UPUTE ZA ODRŽAVANJE GRAĐEVINE

U skladu s propisima, građevina se mora provjetravati, čistiti i održavati. Nosivu konstrukciju objekta je potrebno zaštititi od vanjskog utjecaja atmosferilija. Prilikom uporabe potrebno je obavljati preglede i to:

- vizualni pregled – jednom godišnje, prilikom čega je posebno potrebno obratiti pažnju na pregled krovišta, krovne limarije, instalacijskih vertikalala, vanjske stolarije, te drugih dijelova gdje je moguće češće nastajanje grešaka. Objekt je potrebno redovno provjetravati i čistiti. S tim u skladu se jednom godišnje, a po potrebi i češće obavlja čišćenje krovne limarije. U sklopu redovnog održavanja potrebno je obavljati redovne preglede električnih i plinskih instalacija, u skladu sa zakonom, te redovna ličenja. Također u slučaju zadržavanja veće količine snijega i leda (elementarna nepogoda) potrebno je čistiti krov, da ne bi došlo do preopterećenja.
- redoviti pregled – prije uporabe objekta, nakon isteka jamstvenog roka od 2 godine, te svakih 10 godina, prilikom čega stručna osoba iz područja graditeljstva pregledava sve dostupne elemente nosive konstrukcije, o obavljenim pregledima se sastavlja zapisnik.
- posebni pregled - u slučaju nastupa izvanrednih okolnosti (preopterećenja) koja projektom nisu predviđena – potresi, elementarne nepogode (veće količine oborina, veći snijeg, orkanski vjetar), te u slučaju da se redovnim pregledom ustanove oštećenja konstrukcije. Posebni pregled može narediti i ovlaštenu inspektor, ukoliko za to ima valjani razlog.

Antonio Radonjić, mag.ing.aedif.

T.D.: IZV-  
26/24-K

ZOP: 07/25

**INVESTITOR** DOM ZA ODRASLE OSOBE BOROVA, STJEPANA RADIĆA 9A , 33410 BOROVA

**GRAĐEVINA:** GRAĐENJE ZGRADE JAVNE I DRUŠTVENE NAMJENE (SOCIJALNA USTANOVA) – IZGRADNJA I OPREMANJE ZGRADE ZA ORGANIZIRANO STANOVANJE KORISNIKA DOMA ZA ODRASLE OSOBE BOROVA TE IZGRADNJA POMOĆNE ZGRADE (ALATNICE I SPREMIŠTA)

**LOKACIJA:** BANA JOSIPA JELAČIĆA 78, BOROVA, NOVOFORMIRANA K.Č.BR. 635 , K.O. BOROVA

**T.D.:** IZV-  
26/24-K

**ZOP:** 07/25

#### 4 GRAFIČKI PRILOZI

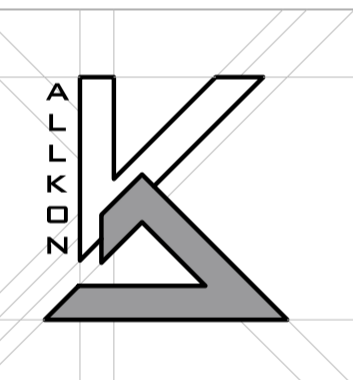
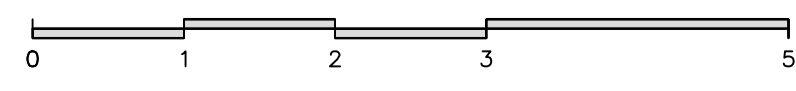
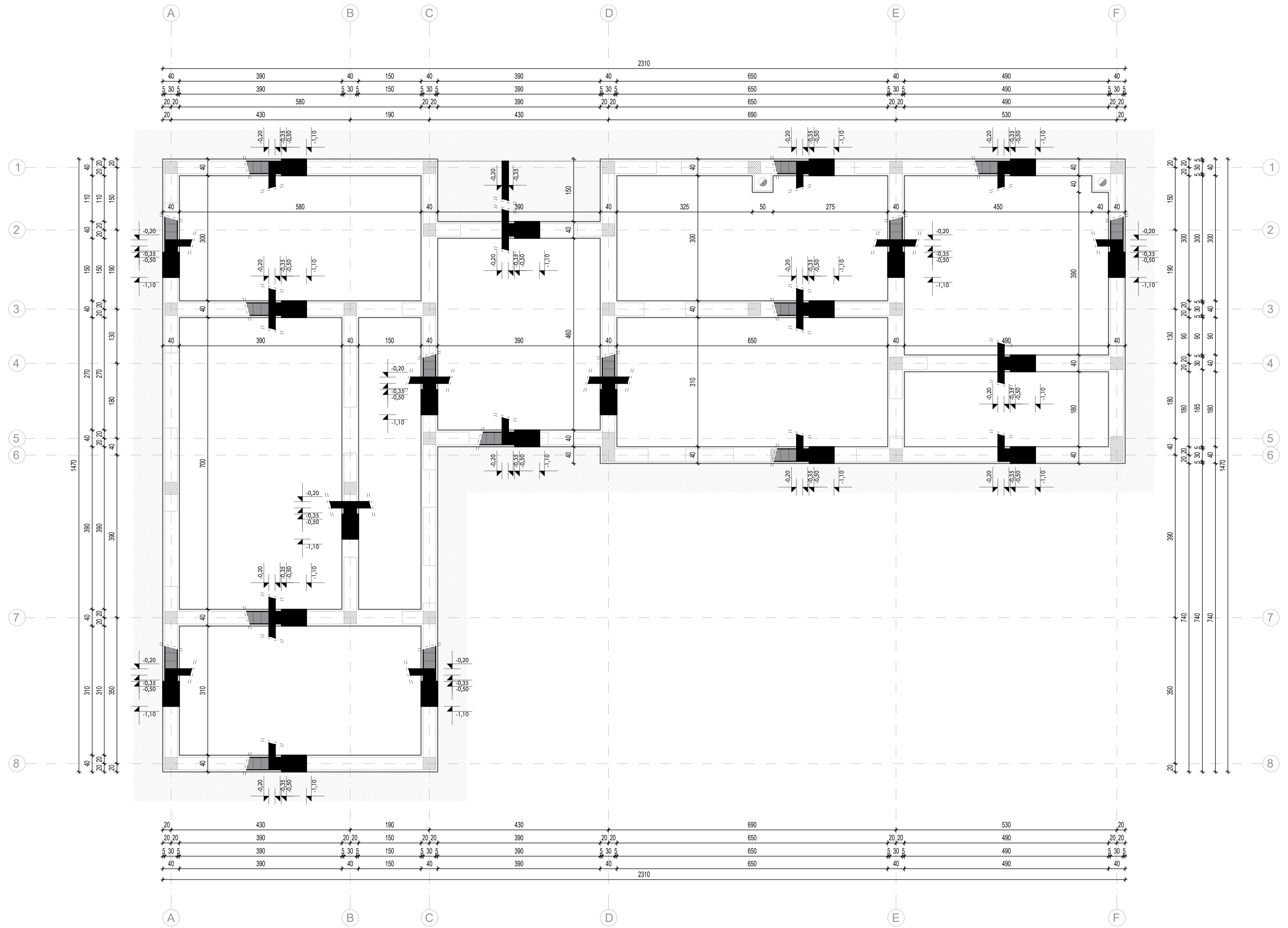

**ALLKON d.o.o.**  
 Kreminac 16,  
 33520, Slatina,  
 Hrvatska

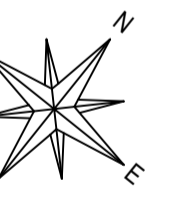

**Dom za odrasle  
 osobe Borova**  
 Stjepana Radića 9a,  
 33410 Borova  
 Hrvatska

Gradjevina:  
 Građenje zgrade javne i društvene  
 namjene (socijalna ustanova) -  
 izgradnja i opremanje zgrade za  
 organizirano stanovanje korisnika  
 Doma za odrasle osobe Borova te  
 izgradnja pomoćne zgrade  
 (stalnice i spremišta)

Lokacija:  
 Novoformirana k.č.br. 635  
 (nastaje parcelacijom od  
 k.č.br. 635 i dijela k.č.br. 636),  
 k.o. Borova

Vrsta i faza projekta:  
 SVJEDBENI PROJEKT  
 Građevinski projekt konstrukcije  
 Projektant:  
 Antonio Radošić mag.ing.aedif.

Sadržaj:  
**Plan optate temelja**

T.D./Z.O.P.:  
**IZV-26/24-K | 07/25**

Mjerilo:  
**1:50**

Datum izrade:  
**listopad, 2025.**

Broj stranice:  
**1-K**

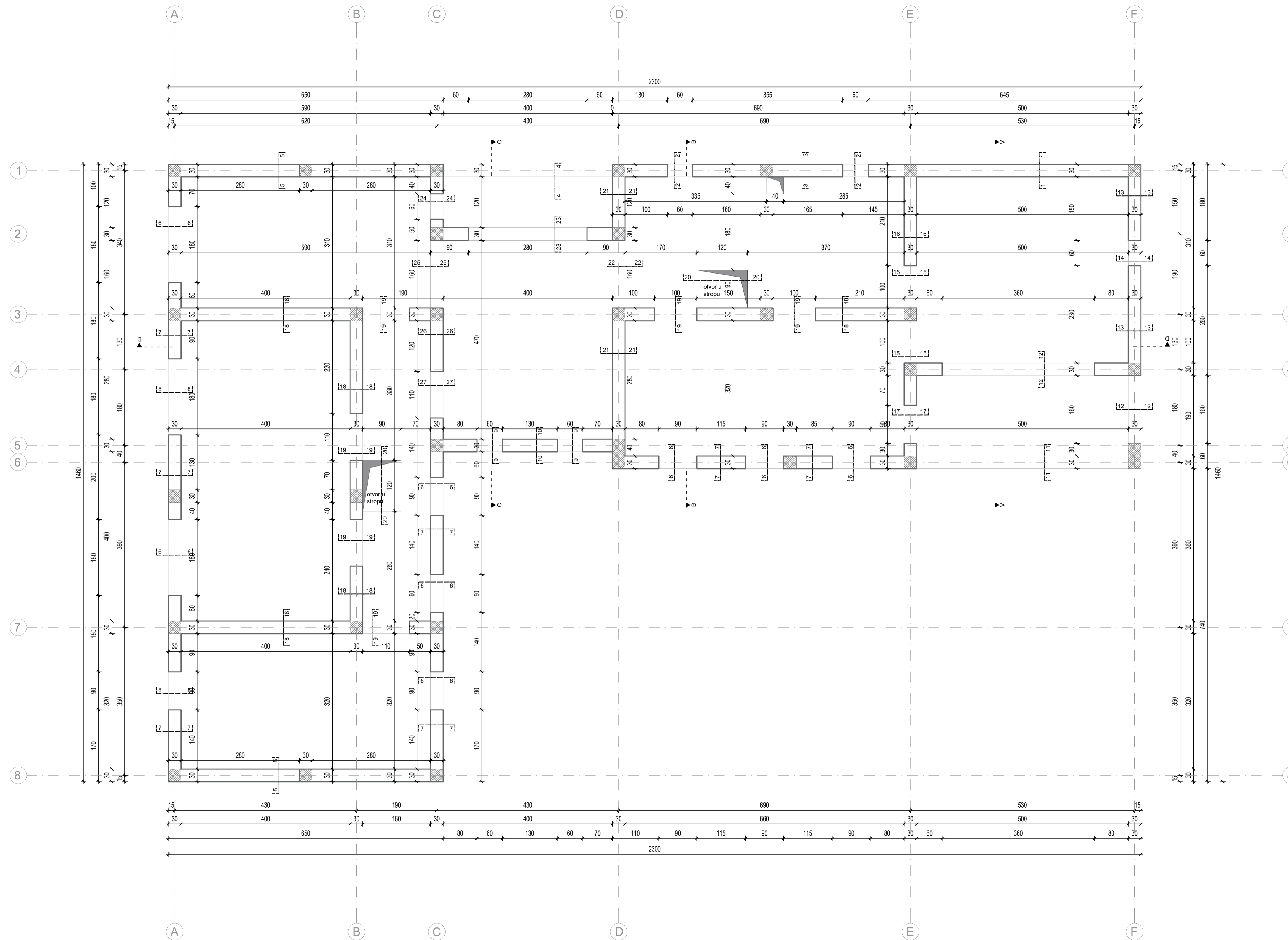

**ALLKON d.o.o.**  
 Kreminac 16,  
 33520, Slatina,  
 Hrvatska



**Dom za odrasle  
 osobe Borova,**  
 Stjepana Radića 9a,  
 33410 Borova  
 Hrvatska

Gradjevina:  
 Građenje zgrade javne i društvene  
 namjene (socijalna ustanova) -  
 izgradnja i opremanje zgrade za  
 organizirano stanovanje korisnika  
 Doma za odrasle osobe Borova te  
 izgradnja pomoćne zgrade  
 (stalnice i spremišta)

Lokacija:  
 Novotformirana k.č.br. 635  
 (nastaje parcelacijom od  
 k.č.br. 635 i dijela k.č.br. 636),  
 k.o. Borova

Vrsta i faza projekta:  
 GLAVNI PROJEKT  
 Građevinski projekt konstrukcije  
 Projektant:  
 Antonio Radošić mag.ing.aedf.

Sadržaj:  
**Plan oplate prizemlja**  
 T.D./Z.O.P.:

**IZV-26/24-K | 07/25**  
 Mjerilo: **1:50**

Datum izrade: **listopad, 2025.**  
 Broj stranice:

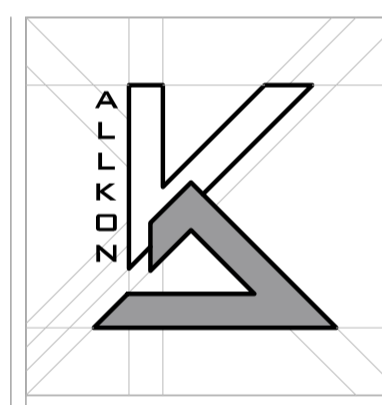
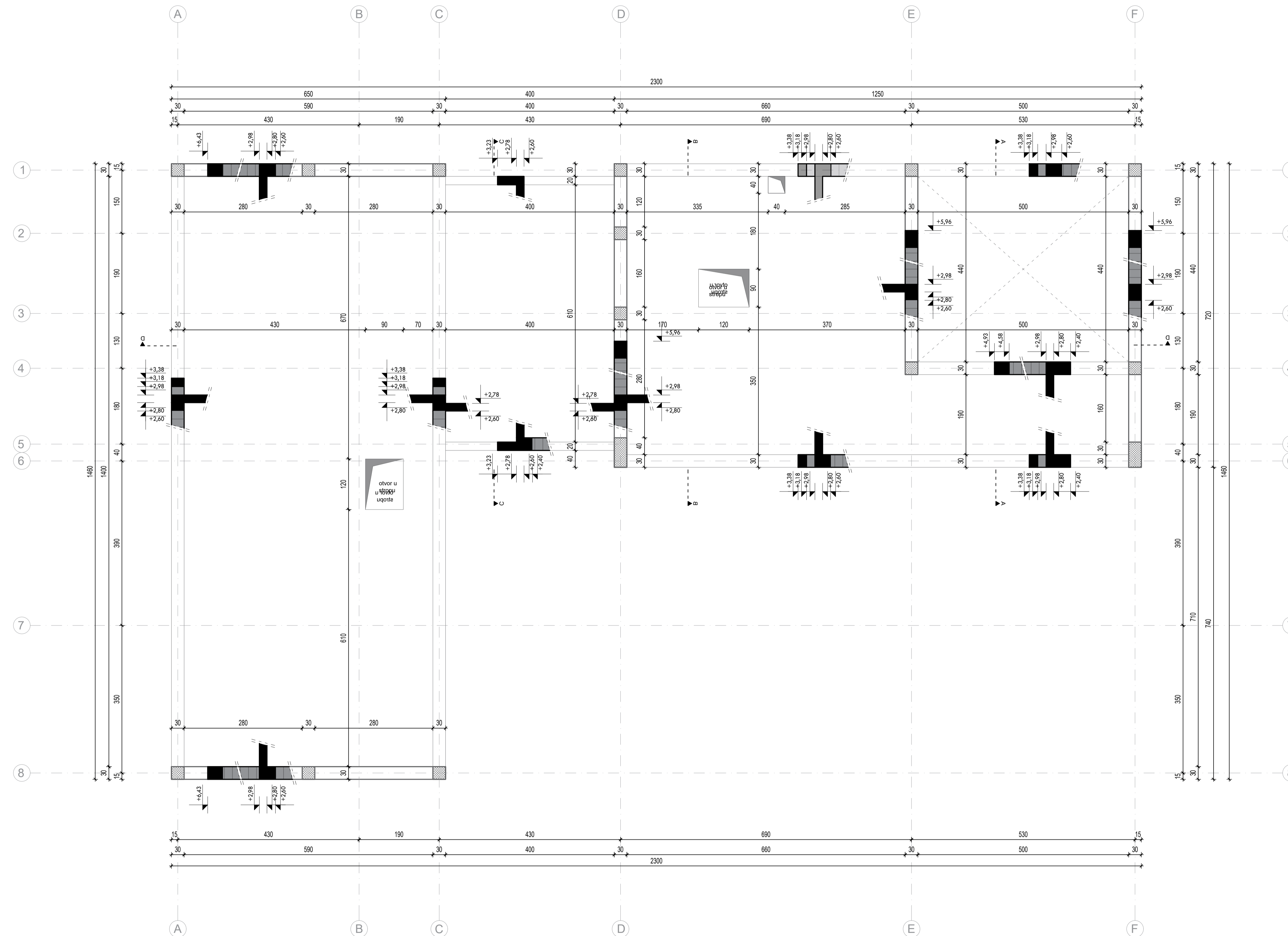

**ALLKON d.o.o.**  
 Kreminac 16,  
 33520, Slatina,  
 Hrvatska

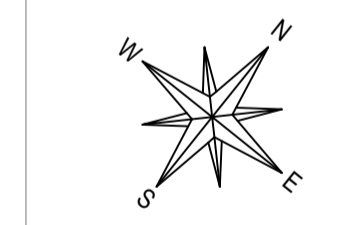

**Dom za odrasle  
 osobe Borova,**  
 Stjepana Radića 9a,  
 33410 Borova  
 Hrvatska

Gradjevina:  
 Građenje zgrade javne i društvene  
 namjene (socijalna ustanova) -  
 izgradnja i opremanje zgrade za  
 organizirano stanovanje korisnika  
 Doma za odrasle osobe Borova te  
 izgradnja pomoćne zgrade  
 (alatnice i spremišta)

Lokacija:  
 Novoformirana k.č.br. 635  
 (nastaje parcelacijom od  
 k.č.br. 635 i dijela k.č.br. 636),  
 k.o. Borova

Vrsta i faza projekta:  
 IZVEDBENI PROJEKT  
 Građevinski projekt konstrukcije  
 Projektant:  
 Antonio Radošić mag.ing.aedf.

Sadržaj:  
**Plan optate tavana**  
 T.D./Z.O.P.:  
**IZV-26/24-K | 07/25**  
 Mjerilo:  
**1:50**  
 Datum izrade:  
**listopad, 2025.**  
 Broj stranice:

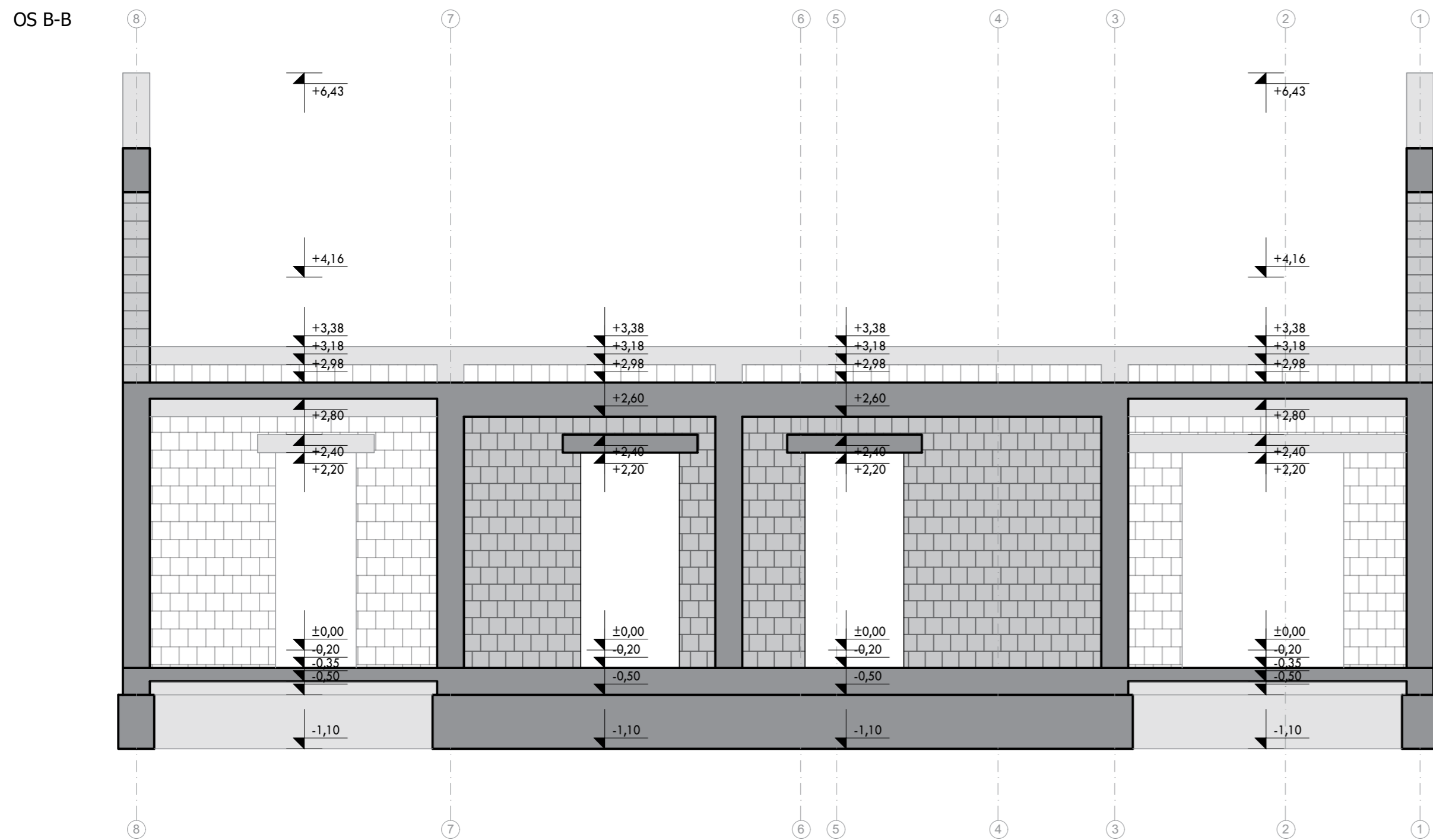
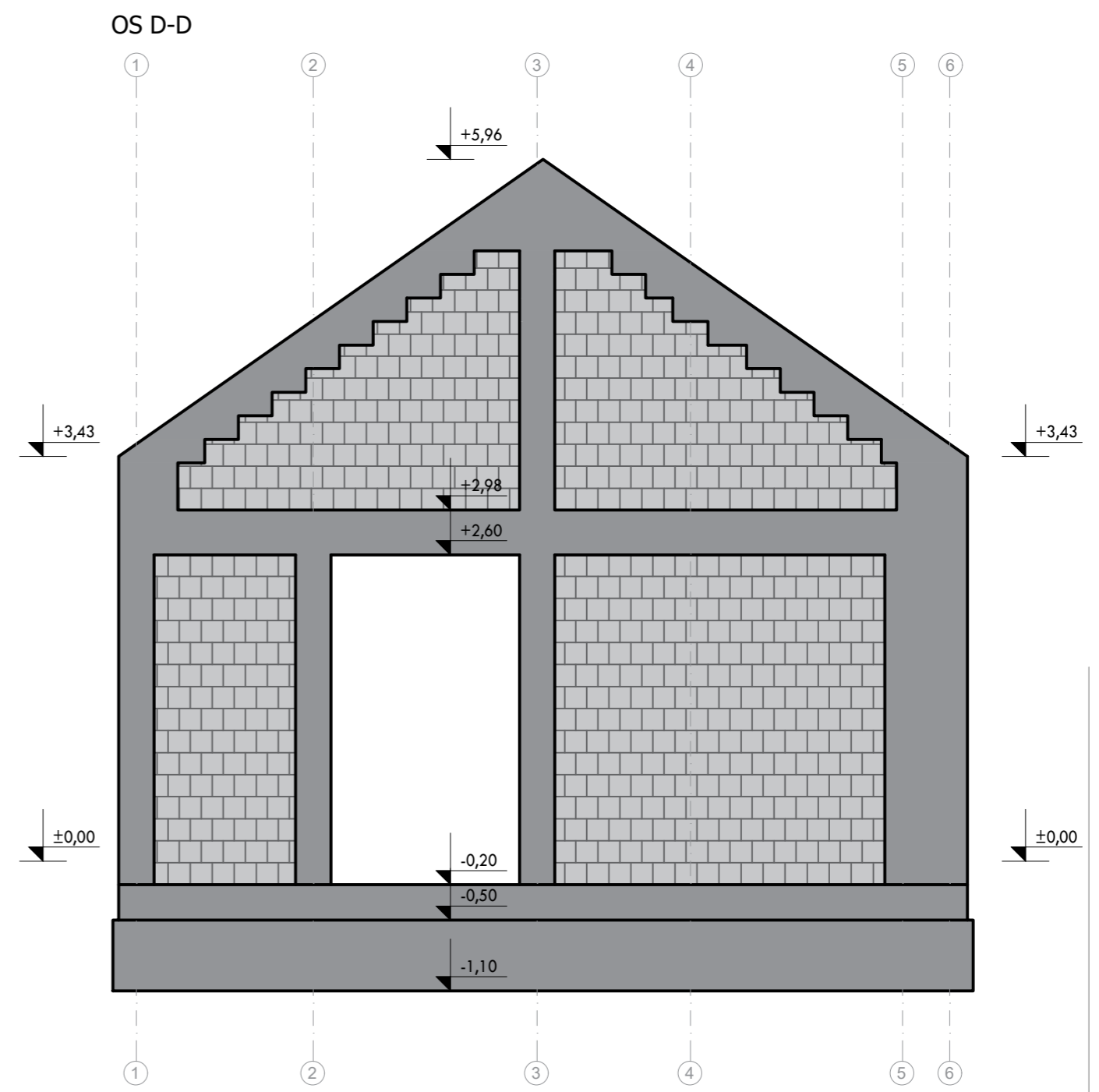
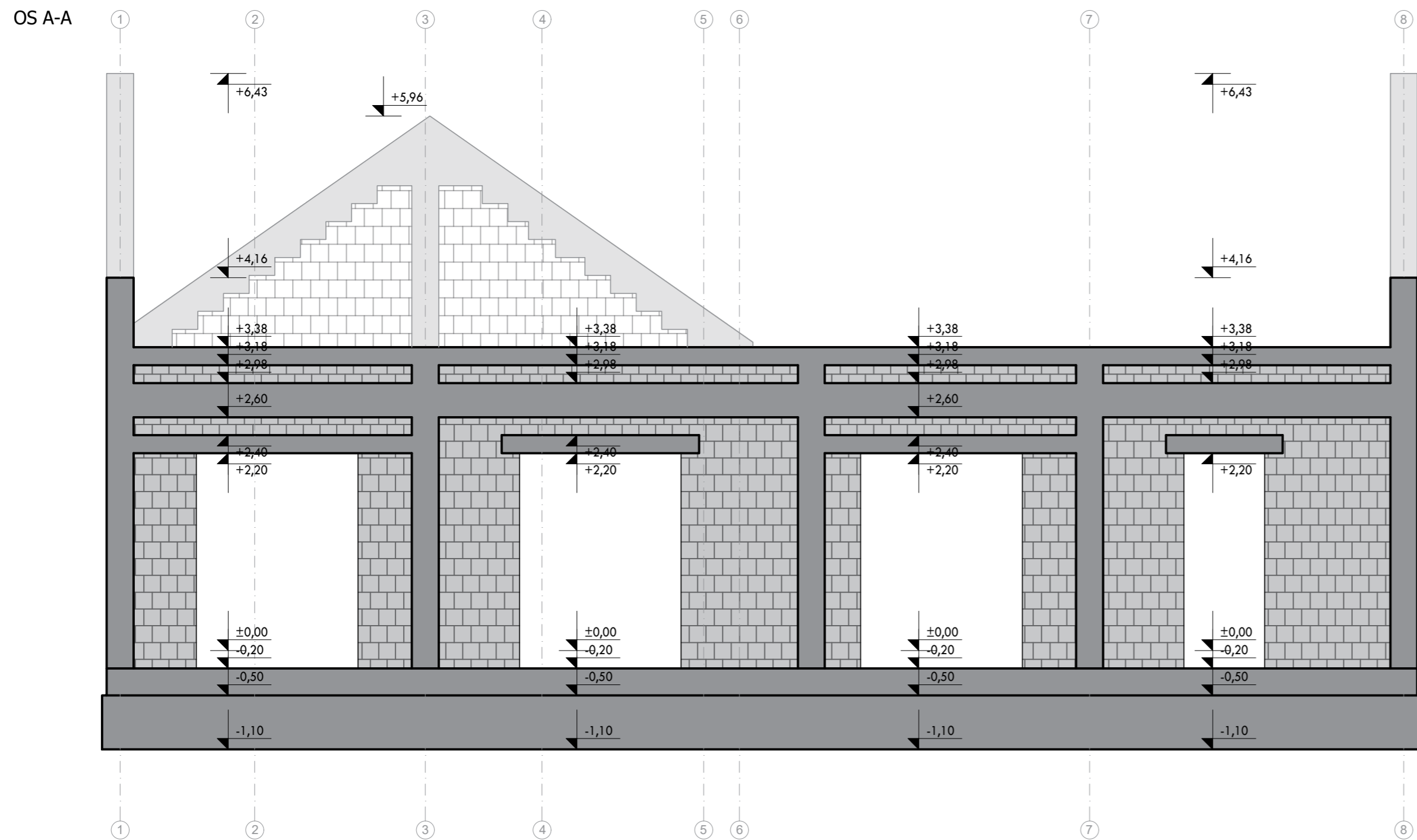

**ALLKON d.o.o.**  
 Kreminac 16,  
 33520, Slatina,  
 Hrvatska

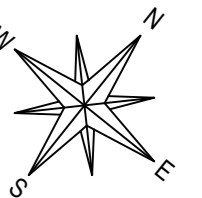

**Dom za odrasle  
 osobe Borova,**  
 Stjepana Radića 9a,  
 33410 Borova  
 Hrvatska

Građevina:  
 Građenje zgrade javne i društvene  
 namjene (socijalna ustanova) -  
 izgradnja i opremanje zgrade za  
 organizirano stanovanje korisnika  
 Doma za odrasle osobe Borova te  
 izgradnja pomoćne zgrade  
 (alatnice i spremišta)

Lokacija:  
 Novoformirana k.č.br. 635  
 (nastaje parcelacijom od  
 k.č.br. 635 i dijela k.č.br. 636),  
 k.o. Borova

Vrsta i faza projekta:  
**IZVEDBENI PROJEKT**  
 Građevinski projekt konstrukcije  
 Projektant:  
 Antonio Radonjić mag.ing.aedif.

Sadržaj:  
**Plan optate osi**

T.D./Z.O.P.:  
**IZV-26/24-K | 07/25**

Mjerilo:  
**1:50**

Datum izrade:  
**listopad, 2025.**

Broj stranice:

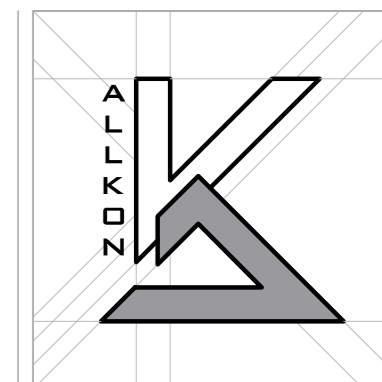
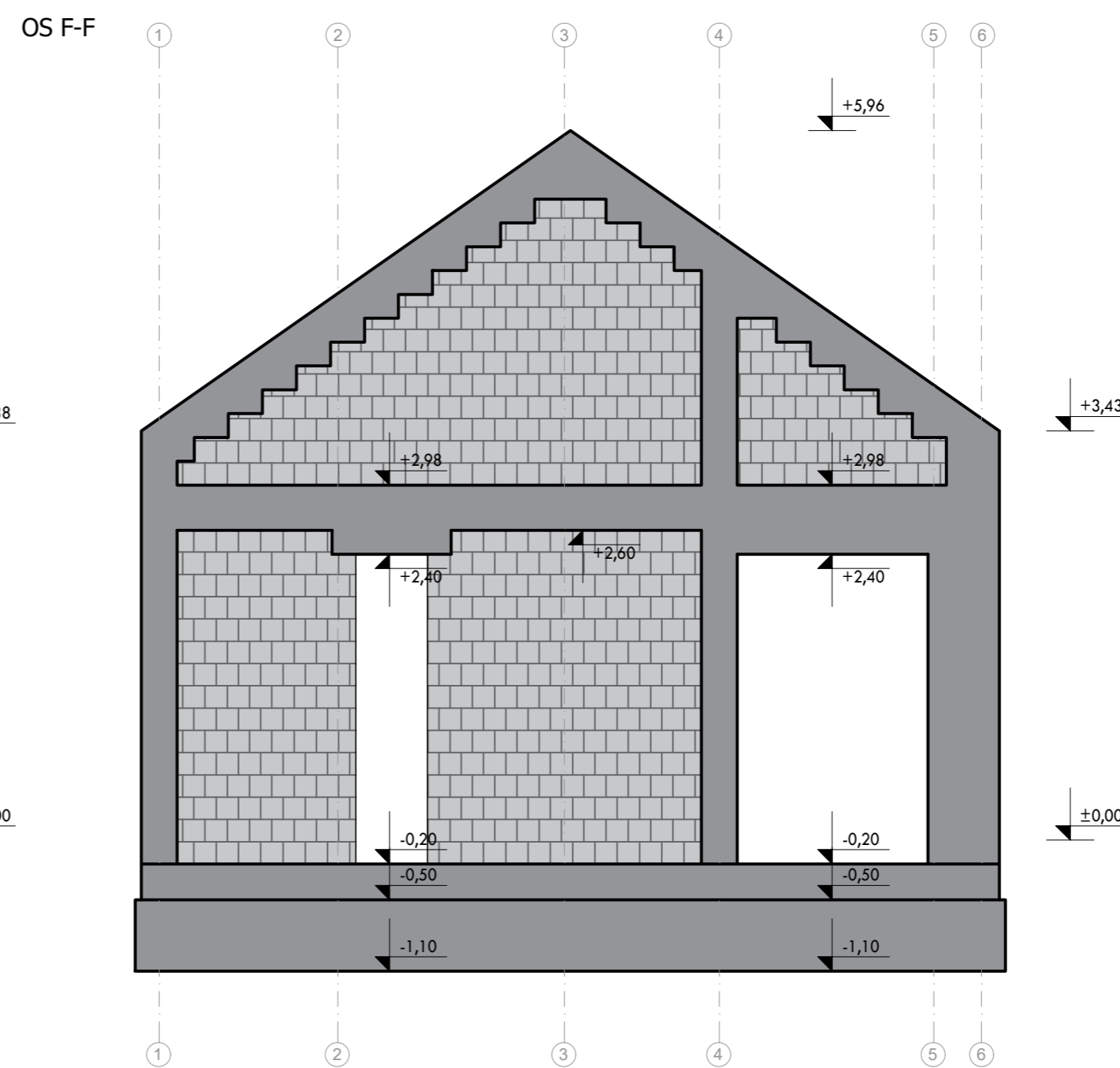
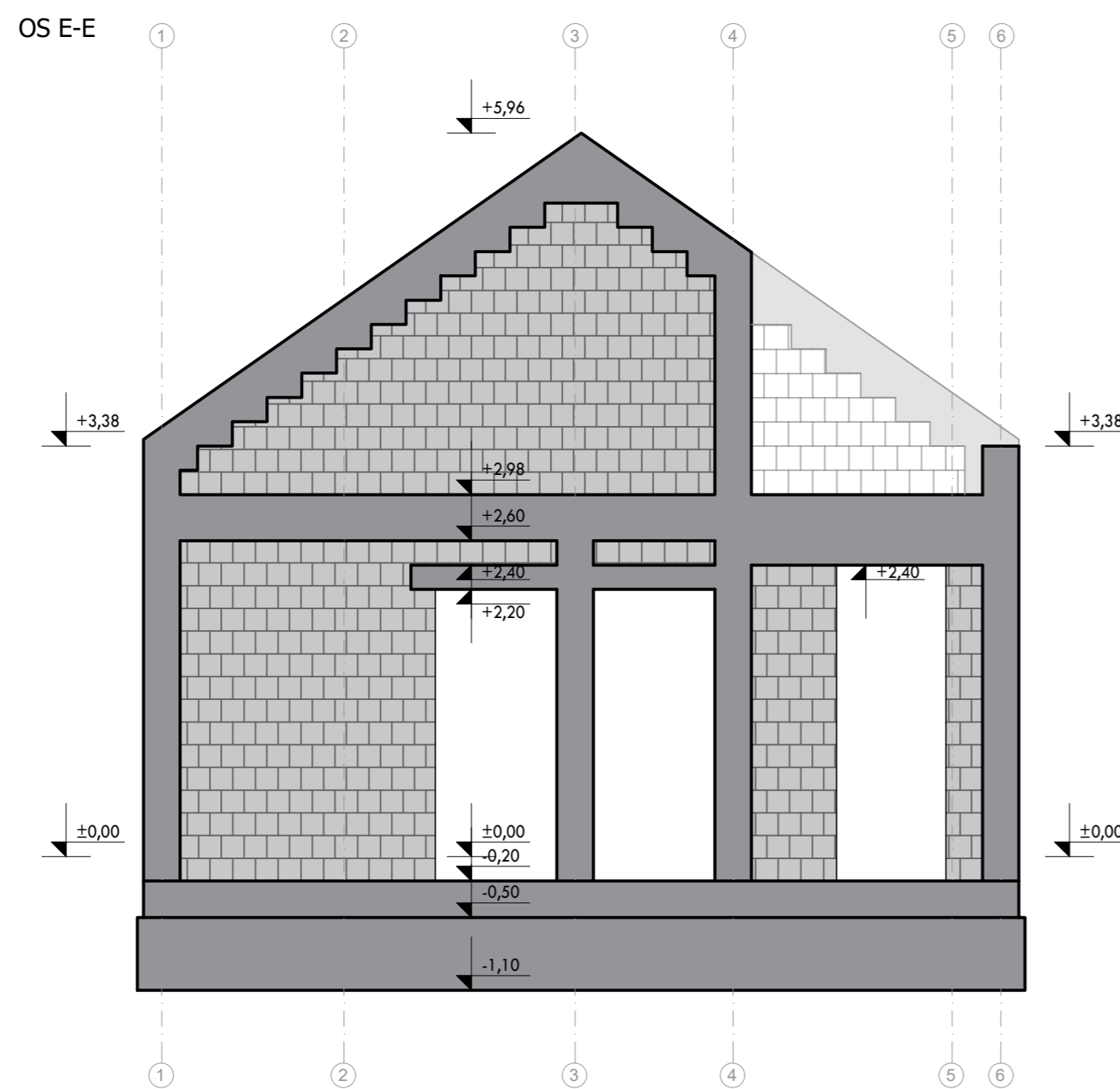
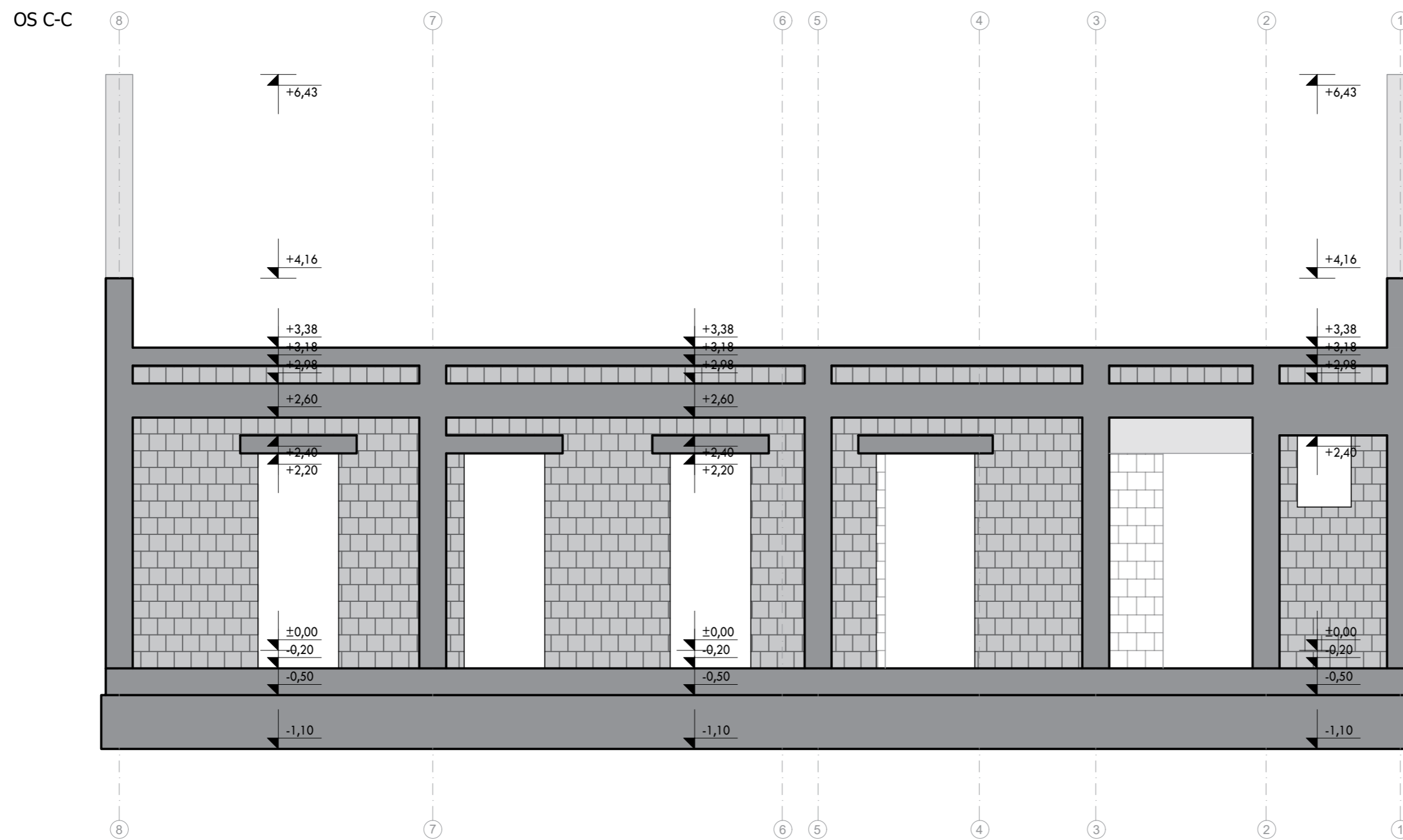

**ALLKON d.o.o.**  
 Kreminac 16,  
 33520, Slatina,  
 Hrvatska



**Dom za odrasle  
 osobe Borova,**  
 Stjepana Radića 9a,  
 33410 Borova  
 Hrvatska

Građevina:  
 Građenje zgrade javne i društvene  
 namjene (socijalna ustanova) -  
 izgradnja i opremanje zgrade za  
 organizirano stanovanje korisnika  
 Doma za odrasle osobe Borova te  
 izgradnja pomoćne zgrade  
 (alatnice i spremišta)

Lokacija:  
 Novoformirana k.č.br. 635  
 (nastaje parcelacijom od  
 k.č.br. 635 i dijela k.č.br. 636),  
 k.o. Borova

Vrsta i faza projekta:  
 IZVEŠTNI PROJEKT  
 Građevinski projekt konstrukcije  
 Projektant:  
 Antonio Radonjić mag.ing.aedif.

Sadržaj:  
 Plan optate osi

T.D./Z.O.P.:  
 IZV-26/24-K | 07/25

Mjerilo:  
 1:50

Datum izrade:  
 listopad, 2025.

Broj stranice:

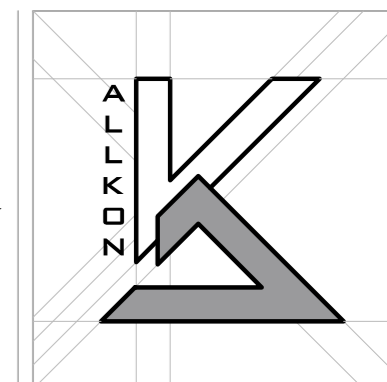
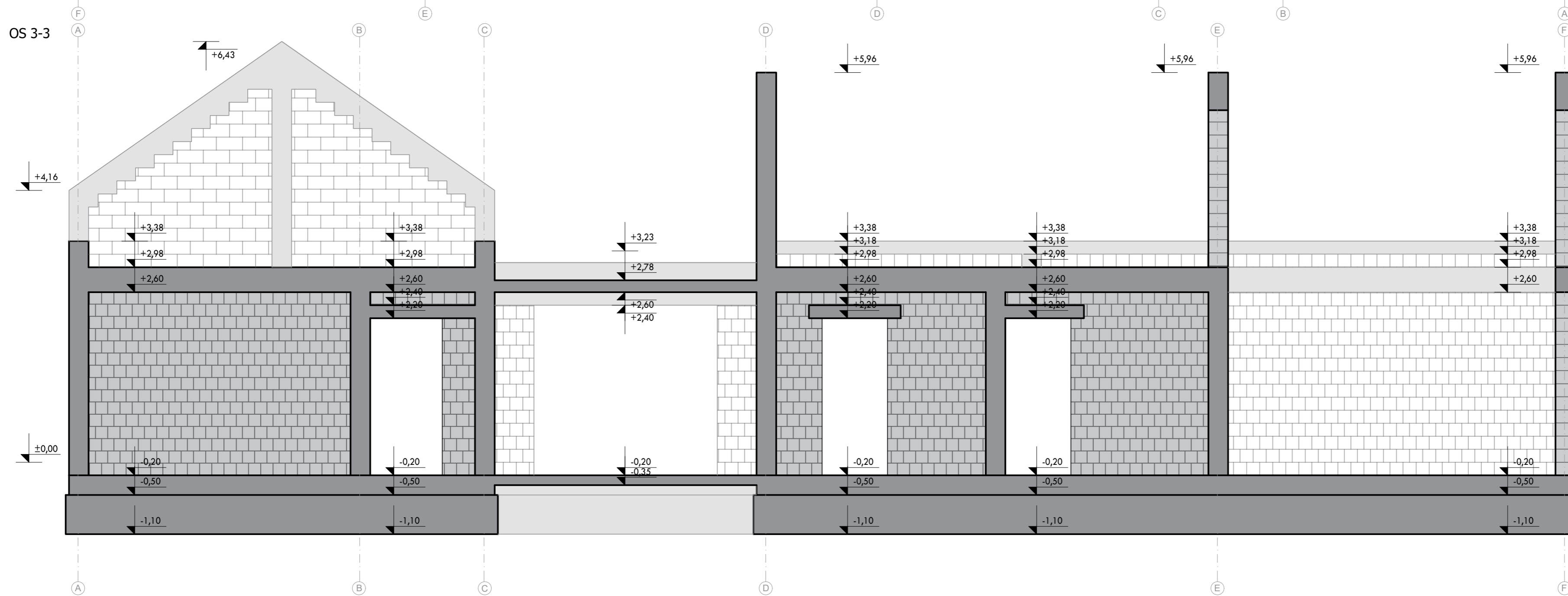
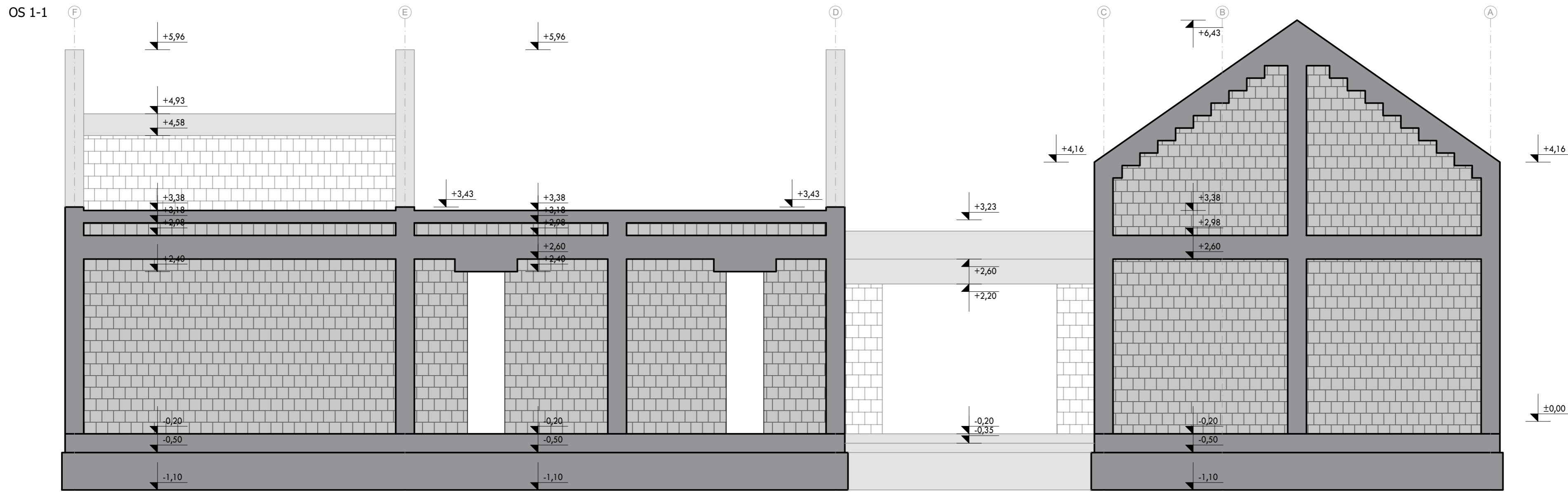

**ALLKON d.o.o.**  
 Kreminac 16,  
 33520, Slatina,  
 Hrvatska

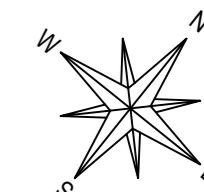

**Dom za odrasle  
 osobe Borova,**  
 Stjepana Radića 9a,  
 33410 Borova  
 Hrvatska

Građevina:  
 Građenje zgrade javne i društvene  
 namjene (socijalna ustanova) -  
 izgradnja i opremanje zgrade za  
 organizirano stanovanje korisnika  
 Doma za odrasle osobe Borova te  
 izgradnja pomoćne zgrade  
 (alatnice i spremišta)

Lokacija:  
 Novoformirana k.č.br. 635  
 (nastaje parcelacijom od  
 k.č.br. 635 i dijela k.č.br. 636),  
 k.o. Borova

Vrsta i faza projekta:  
 IZVEDBENI PROJEKT  
 Građevinski projekt konstrukcije  
 Projektant:  
 Antonio Radonjić mag.ing.aedif.

Sadržaj:  
 Plan optate osi

T.D./Z.O.P.:  
 IZV-26/24-K | 07/25

Mjerilo:  
 1:50

Datum izrade:  
 listopad, 2025.

Broj stranice:

**6-K**



OS 6-6

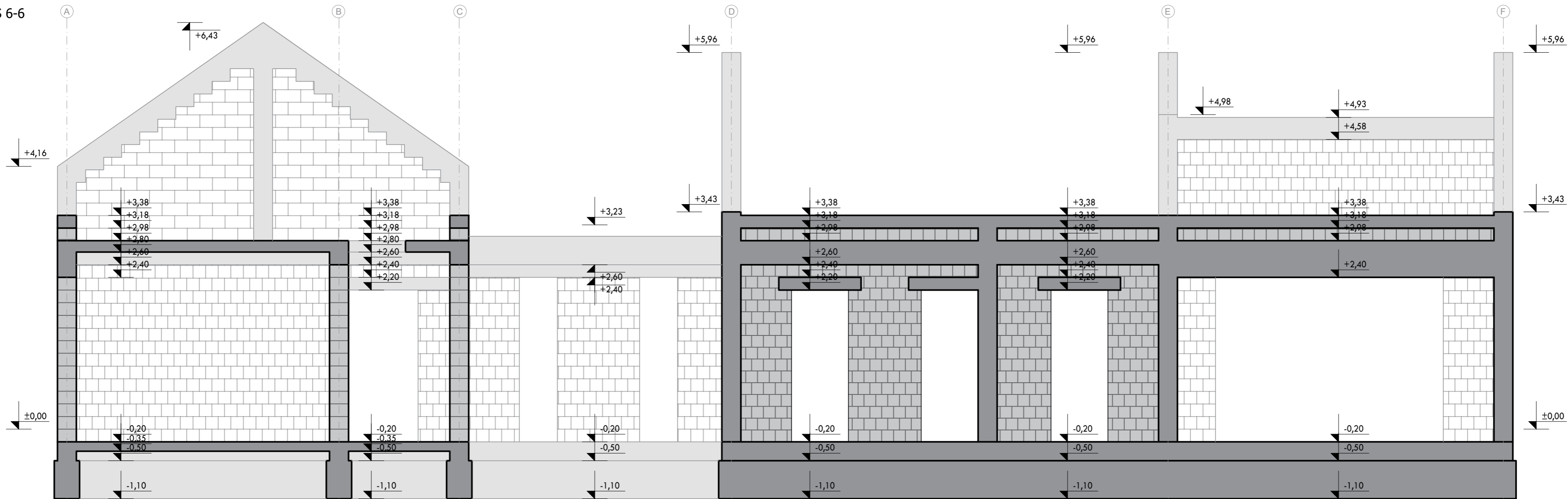

OS 7-7

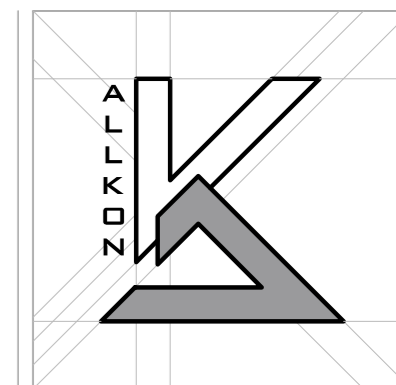
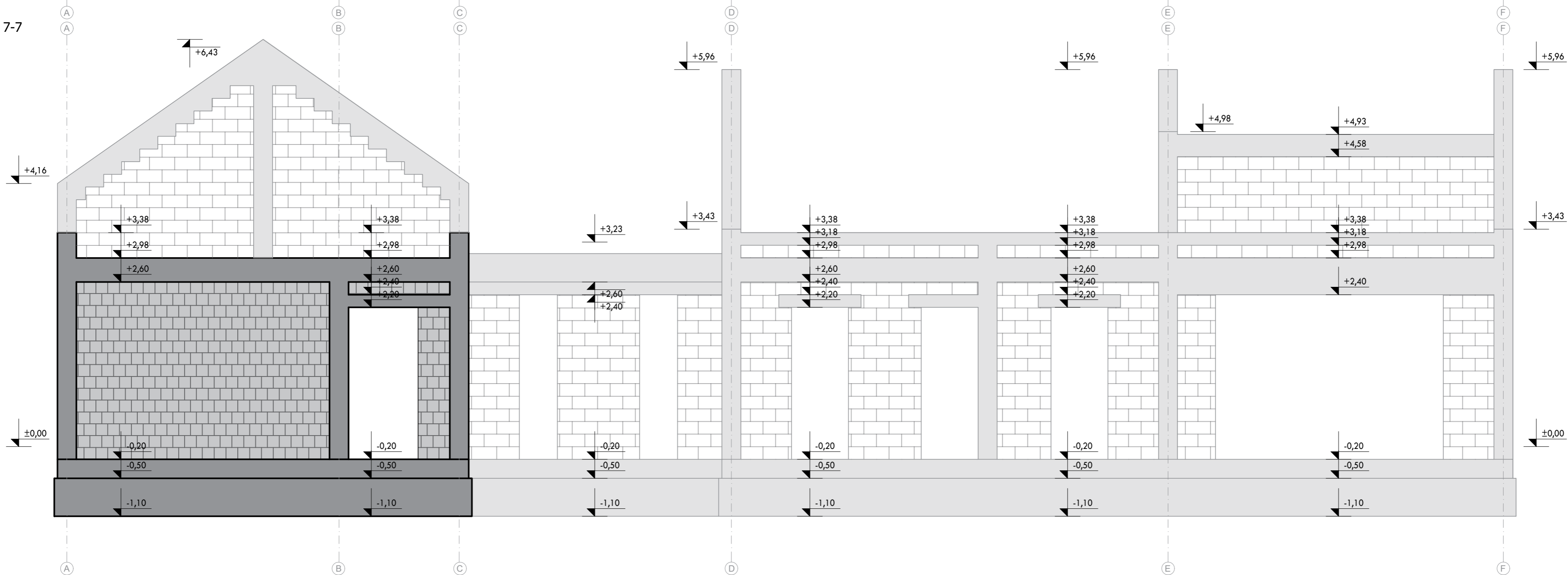

**ALLKON d.o.o.**  
 Kreminac 16,  
 33520, Slatina,  
 Hrvatska

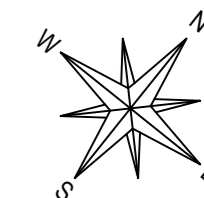

**Dom za odrasle  
 osobe Borova,**  
 Stjepana Radića 9a,  
 33410 Borova  
 Hrvatska

Građevina:  
 Građenje zgrade javne i društvene  
 namjene (socijalna ustanova) -  
 izgradnja i opremanje zgrade za  
 organizirano stanovanje korisnika  
 Doma za odrasle osobe Borova te  
 izgradnja pomoćne zgrade  
 (alatnice i spremišta)

Lokacija:  
 Novoformirana k.č.br. 635  
 (nastaje parcelacijom od  
 k.č.br. 635 i dijela k.č.br. 636),  
 k.o. Borova

Vrsta i faza projekta:

**IZVEDBENI PROJEKT**

Građevinski projekt konstrukcije

Projektant:

Antonio Radonjić mag.ing.aedif.

Sadržaj:

**Plan optate osi**

T.D./Z.O.P.:

**IZV-26/24-K | 07/25**

Mjerilo:

**1:50**

Datum izrade:

**listopad, 2025.**

Broj stranice:

**7-K**

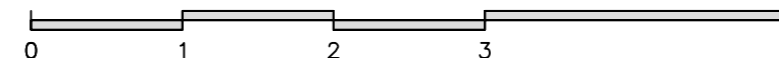

OS 8-8

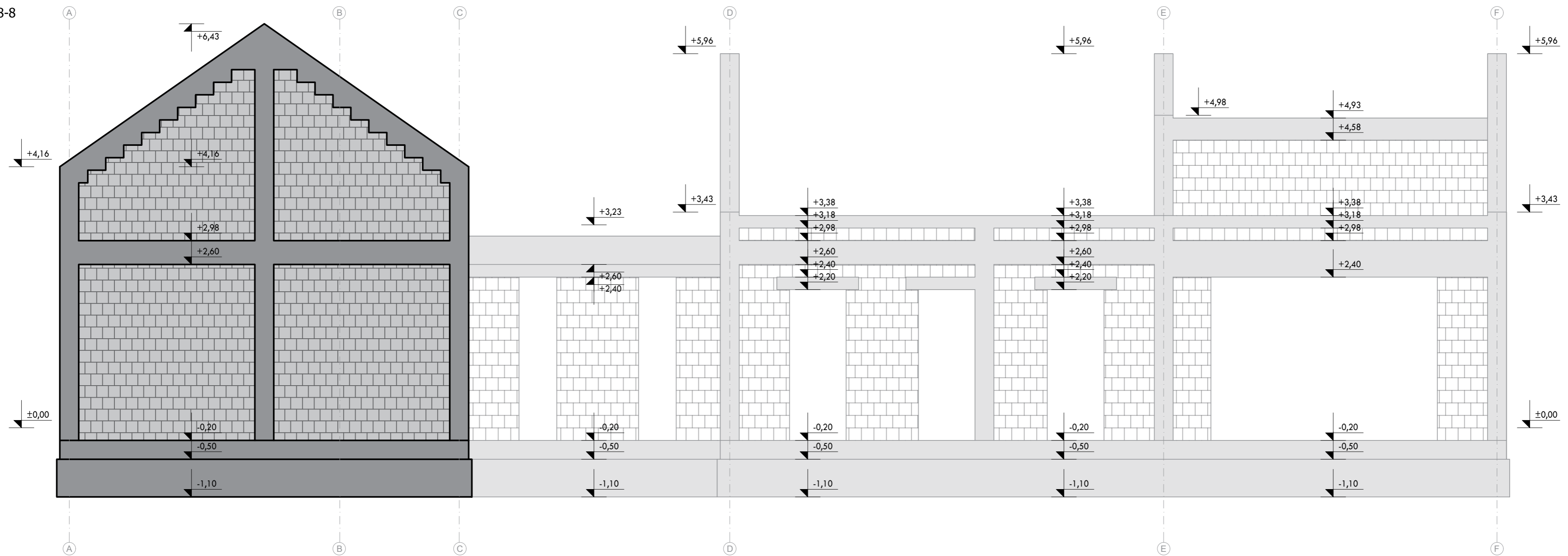

**ALLKON d.o.o.**  
Kreminac 16,  
33520, Slatina,  
Hrvatska

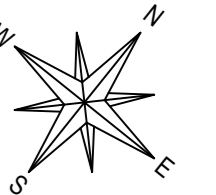

**Dom za odrasle  
osobe Borova,**  
Stjepana Radića 9a,  
33410 Borova  
Hrvatska

Građevina:  
Građenje zgrade javne i društvene  
namjene (socijalna ustanova) -  
izgradnja i opremanje zgrade za  
organizirano stanovanje korisnika  
Doma za odrasle osobe Borova te  
izgradnja pomoćne zgrade  
(alatnice i spremišta)

Lokacija:  
Novoformirana k.č.br. 635  
(nastaje parcelacijom od  
k.č.br. 635 i dijela k.č.br. 636),  
k.o. Borova

Vrsta i faza projekta:  
**IZVEDBENI PROJEKT**  
Građevinski projekt konstrukcije  
Projektant:  
Antonio Radonjić mag.ing.aedif.

Sadržaj:  
**Plan oplate osi**  
T.D./Z.O.P.:  
**IZV-26/24-K | 07/25**  
Mjerilo:  
**1:50**  
Datum izrade:  
**listopad, 2025.**  
Broj stranice:

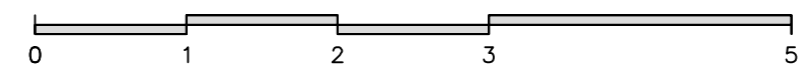

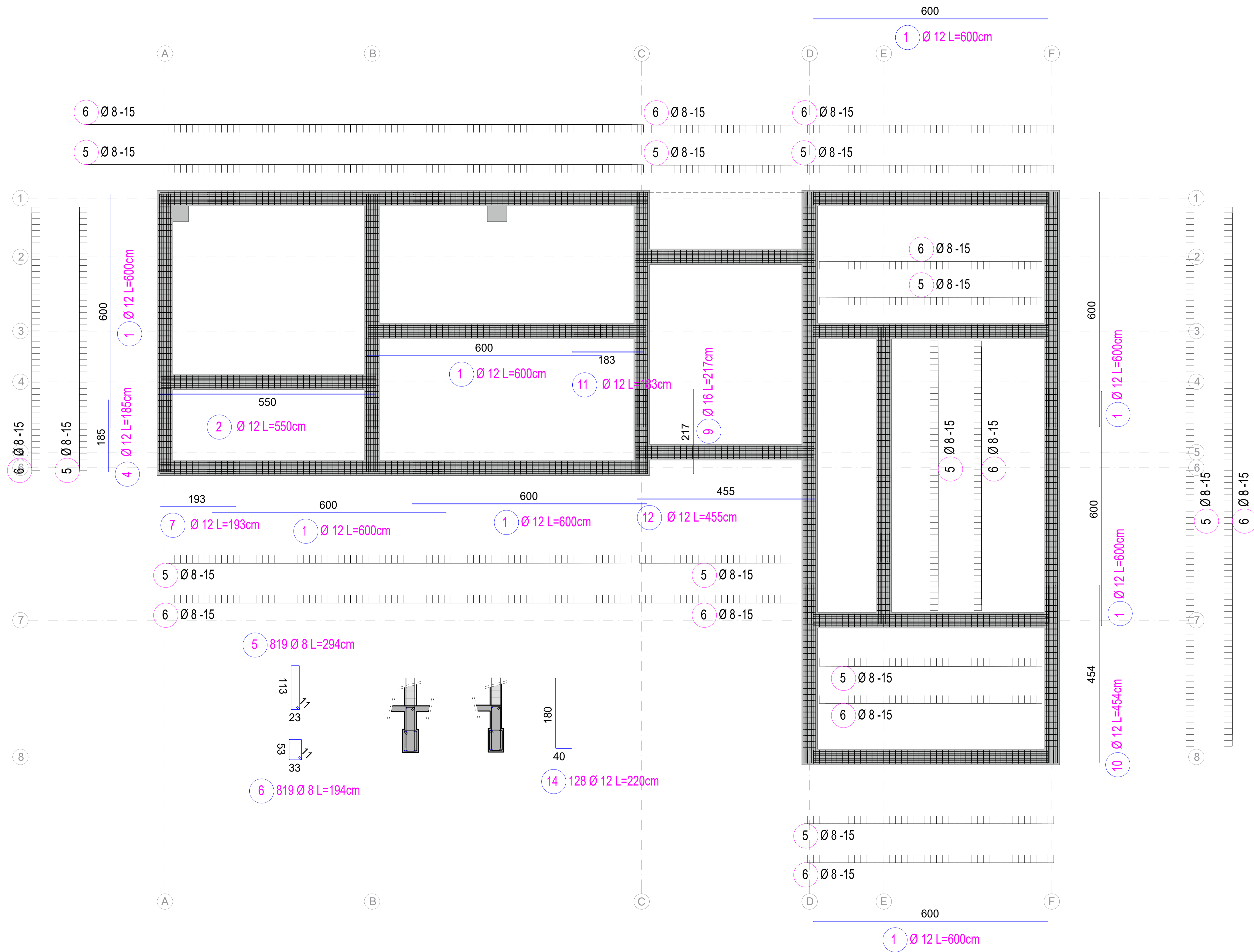

**ALLKON d.o.o.**  
 Kreminac 16,  
 33520, Slatina,  
 Hrvatska

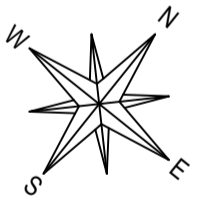

**Dom za odrasle  
 osobe Borova,**  
 Stjepana Radića 9a,  
 33410 Borova  
 Hrvatska

Gradjevina:  
 Građenje zgrade javne i društvene  
 namjene (socijalna ustanova) -  
 izgradnja i opremanje zgrade za  
 organizirano stanovanje korisnika  
 Doma za odrasle osobe Borova te  
 izgradnja pomoćne zgrade  
 (stalnice i spremišta)

Lokacija:  
 Novoformirana k.č.br. 635  
 (nastaje parcelacijom od  
 k.č.br. 635 i dijela k.č.br. 636),  
 k.o. Borova

Vrsta i faza projekta:  
 IZVEDBENI PROJEKT  
 Građevinski projekt konstrukcije  
 Projektant:  
 Antonio Radošić mag.ing.aedif.

Sadržaj:  
**Armatura temelja**

T.D./Z.O.P.:  
**IZV-26/24-K | 07/25**

Mjerilo:  
**1:50**

Datum izrade:  
**listopad, 2025.**

Broj stranice:  
**9-K**

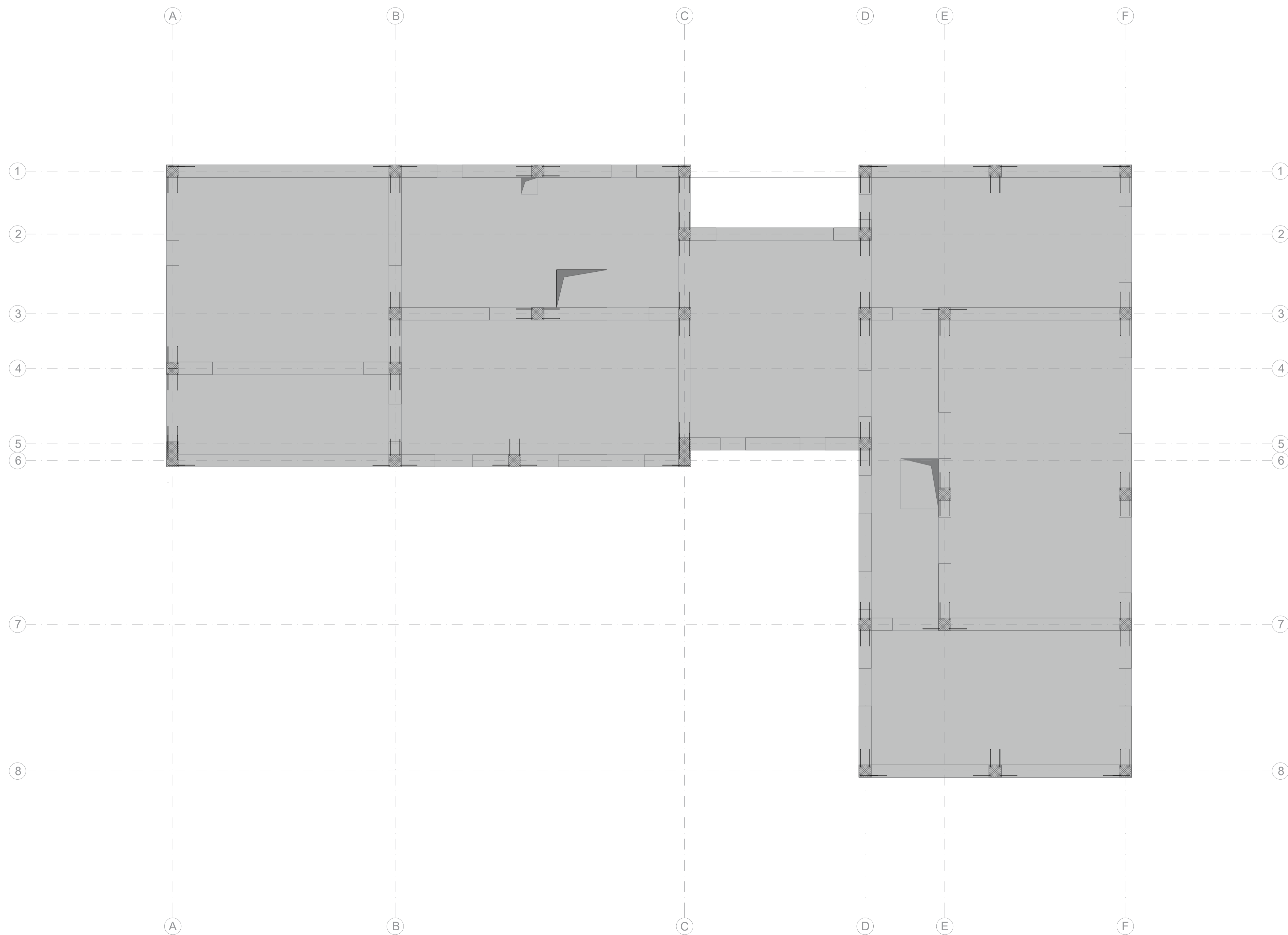

**ALLKON d.o.o.**  
 Kreminac 16,  
 33520, Slatina,  
 Hrvatska



**Dom za odrasle  
 osobe Borova,**  
 Stjepana Radića 9a,  
 33410 Borova  
 Hrvatska

Gradjevina:  
 Građenje zgrade javne i društvene  
 namjene (socijalna ustanova) -  
 izgradnja i opremanje zgrade za  
 organizirano stanovanje korisnika  
 Doma za odrasle osobe Borova te  
 izgradnja pomoćne zgrade  
 (stalnice i spremišta)

Lokacija:  
 Novoformirana k.č.br. 635  
 (nastaje parcelacijom od  
 k.č.br. 635 i dijela k.č.br. 636),  
 k.o. Borova

Vrsta i faza projekta:  
 GLAVNI PROJEKT  
 Građevinski projekt konstrukcije

Projektant:  
 Antonio Radošić mag.ing.aedif.

Sadržaj:  
**Armatura ankera prizemlja**  
 T.D./Z.O.P.:

**IZV-26/24-K | 07/25**  
 Mjerilo: **1:50**

Datum izrade: **listopad, 2025.**  
 Broj stranice:

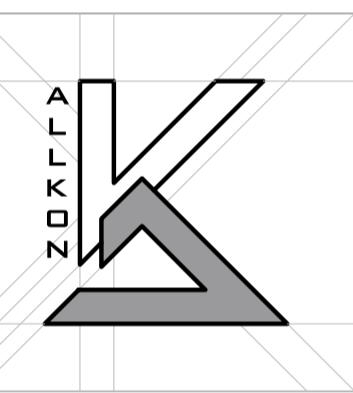
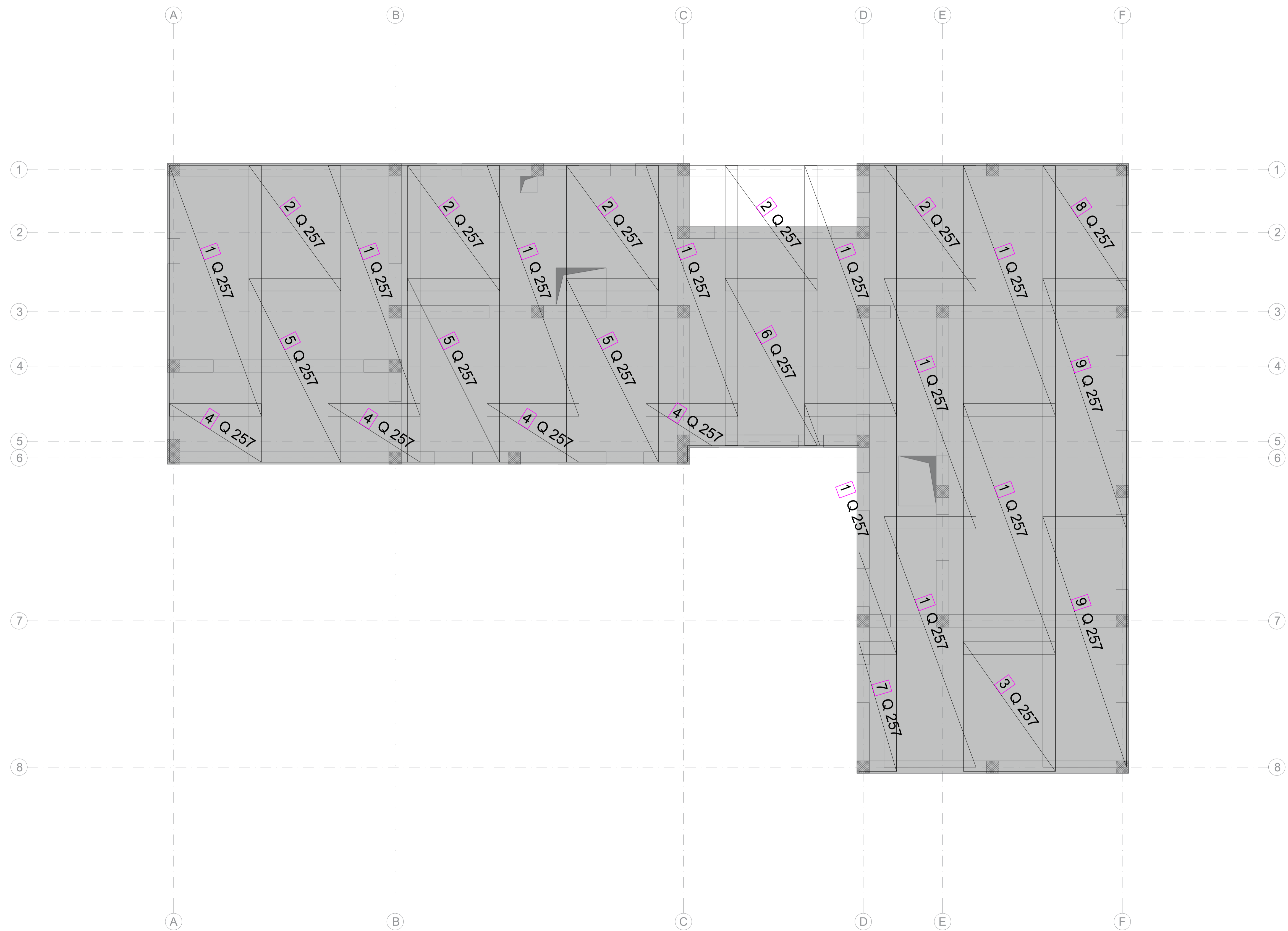

**ALLKON d.o.o.**  
 Kreminac 16,  
 33520, Slatina,  
 Hrvatska

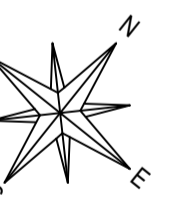

**Dom za odrasle  
 osobe Borova,**  
 Stjepana Radića 9a,  
 33410 Borova  
 Hrvatska

Gradjevina:  
 Građenje zgrade javne i društvene  
 namjene (socijalna ustanova) -  
 izgradnja i opremanje zgrade za  
 organizirano stanovanje korisnika  
 Doma za odrasle osobe Borova te  
 izgradnja pomoćne zgrade  
 (stalnica i spremišta)

Lokacija:  
 Novoformirana k.č.br. 635  
 (nastaje parcelacijom od  
 k.č.br. 635 i dijela k.č.br. 636),  
 k.o. Borova

Vrsta i faza projekta:  
 IZVEDBENI PROJEKT  
 Građevinski projekt konstrukcije  
 Projektant:  
 Antonio Radošić mag.ing.aedif.

Sadržaj:  
 Armatura podne ploče - donja  
 zorna

IZV-26/24-K | 07/25  
 Mjerilo:  
 1:50

Datum izrade:  
 listopad, 2025.

Broj stranice:  
 11-K

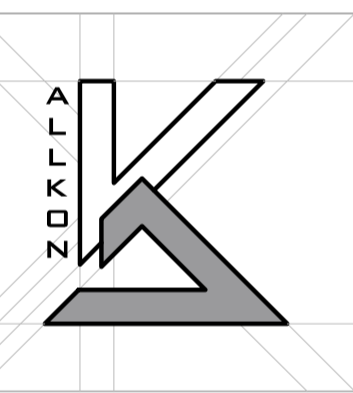
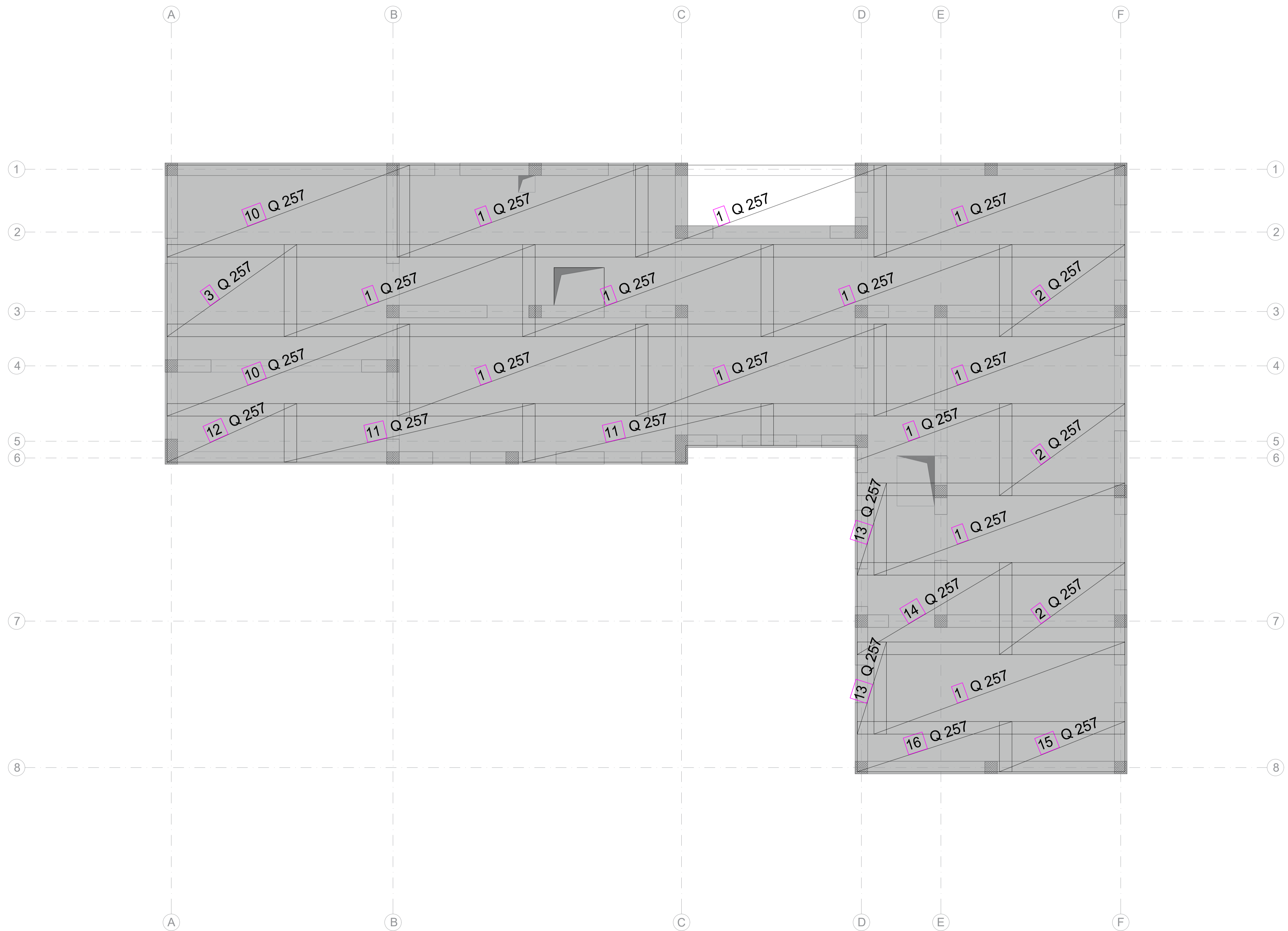

**ALLKON d.o.o.**  
 Kreminac 16,  
 33520, Slatina,  
 Hrvatska

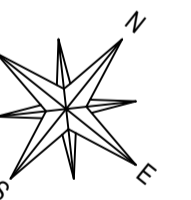

**Dom za odrasle  
 osobe Borova,**  
 Stjepana Radića 9a,  
 33410 Borova  
 Hrvatska

Gradjevina:  
 Građenje zgrade javne i društvene  
 namjene (socijalna ustanova) -  
 izgradnja i opremanje zgrade za  
 organizirano stanovanje korisnika  
 Doma za odrasle osobe Borova te  
 izgradnja pomoćne zgrade  
 (stalnice i spremišta)

Lokacija:  
 Novoformirana k.č.br. 635  
 (nastaje parcelacijom od  
 k.č.br. 635 i dijela k.č.br. 636),  
 k.o. Borova

Vrsta i faza projekta:  
 IZVEDBENI PROJEKT  
 Građevinski projekt konstrukcije  
 Projektant:  
 Antonio Radošić inž.ing.aedif.

Sadržaj:  
 Armatura podne ploče gornja  
 T.D./Z.O.P.: zornja

Mjerilo:  
 IZV-26/24-K | 07/25  
 1:50

Datum izrade:  
 listopad, 2025.  
 Broj stranice:

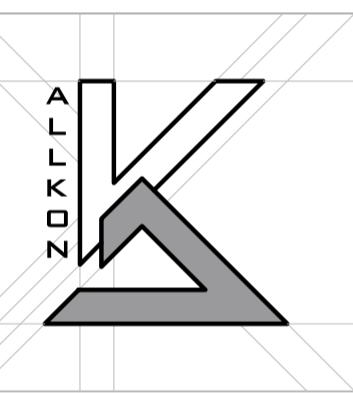

**ALLKON d.o.o.**  
 Kreminac 16,  
 33520, Slatina,  
 Hrvatska

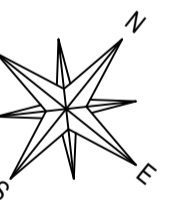

**Dom za odrasle  
 osobe Borova,**  
 Stjepana Radića 9a,  
 33410 Borova  
 Hrvatska

Gradjevina:  
 Građenje zgrade javne i društvene  
 namjene (socijalna ustanova) -  
 izgradnja i opremanje zgrade za  
 organizirano stanovanje korisnika  
 Doma za odrasle osobe Borova te  
 izgradnja pomoćne zgrade  
 (stalnica i spremišta)

Lokacija:  
 Novoformirana k.č.br. 635  
 (nastaje parcelacijom od  
 k.č.br. 635 i dijela k.č.br. 636),  
 k.o. Borova

Vrsta i faza projekta:  
 IZVEDBENI PROJEKT  
 Građevinski projekt konstrukcije  
 Projektant:  
 Antonio Radošić mag.ing.aedf.

Sadržaj:  
 Armatura stupova i serklaža  
 T.D./Z.O.P.:

IZV-26/24-K | 07/25  
 Mjerilo: 1:50

Datum izrade: listopad, 2025.  
 Broj stranice:



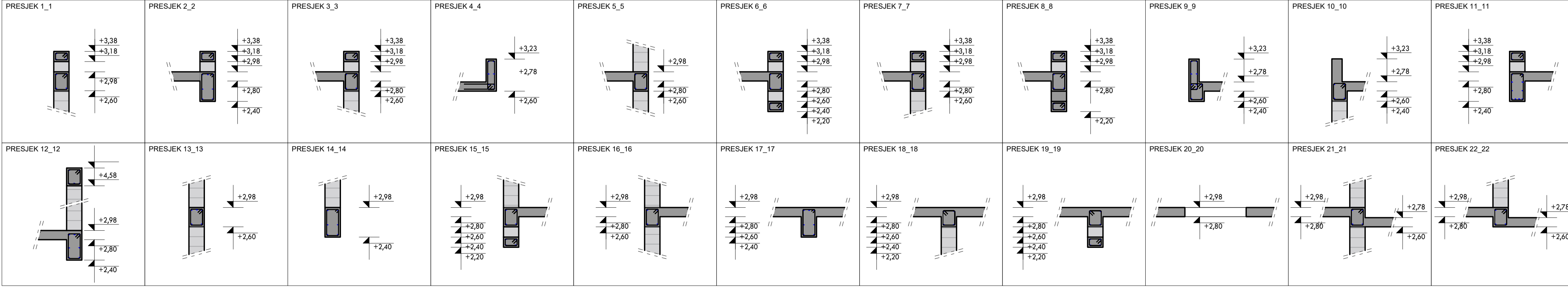
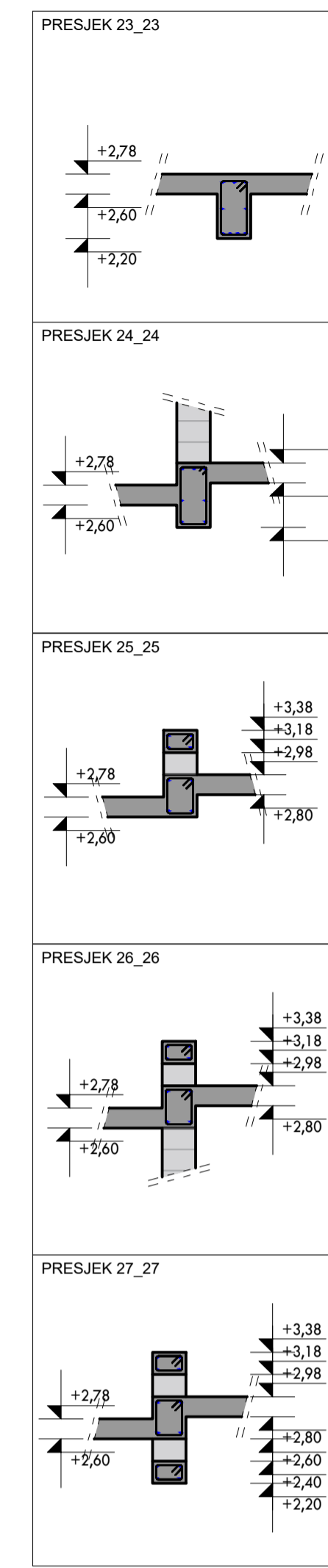
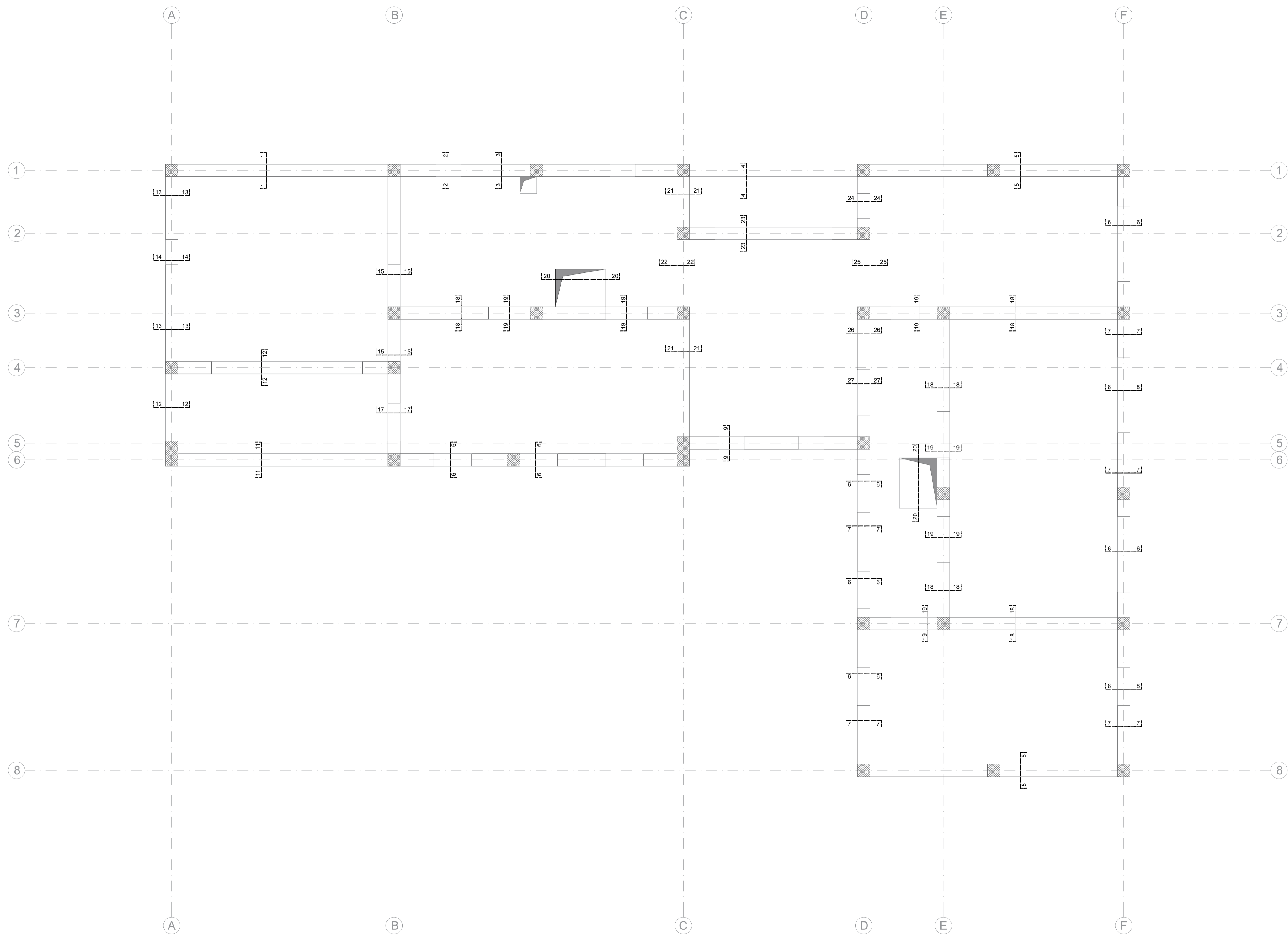

**ALLKON**

**ALLKON d.o.o.**  
 Kreminac 16,  
 33520, Slatina,  
 Hrvatska

**Dom za odrasle osobe Borova**  
 Stjepana Radića 9a,  
 33410 Borova  
 Hrvatska

Gradjevina:  
 Građenje zgrade javne i društvene namjene (socijalna ustanova) - izgradnja i opremanje zgrade za organizirano stanovanje korisnika Doma za odrasle osobe Borova te izgradnja pomoćne zgrade (stalnice i spremišta)

Lokacija:  
 Novoformirana k.č.br. 635 (nastaje parcelacijom od k.č.br. 635 i dijela k.č.br. 636), k.o. Borova

Vrsta i faza projekta:  
 ZVEDEBNI PROJEKT  
 Građevinski projekt konstrukcije

Projektant:  
 Antonio Radošević mag.ing.aedf.

Sadržaj:  
 Armatura horizontalnih T.D./Z.O.P. - serija za-prizemlje  
 IZV-26/24-K | 07/25

Mjerilo: 1:50

Datum izrade: listopad, 2025.

Broj stranice:

**15-K**



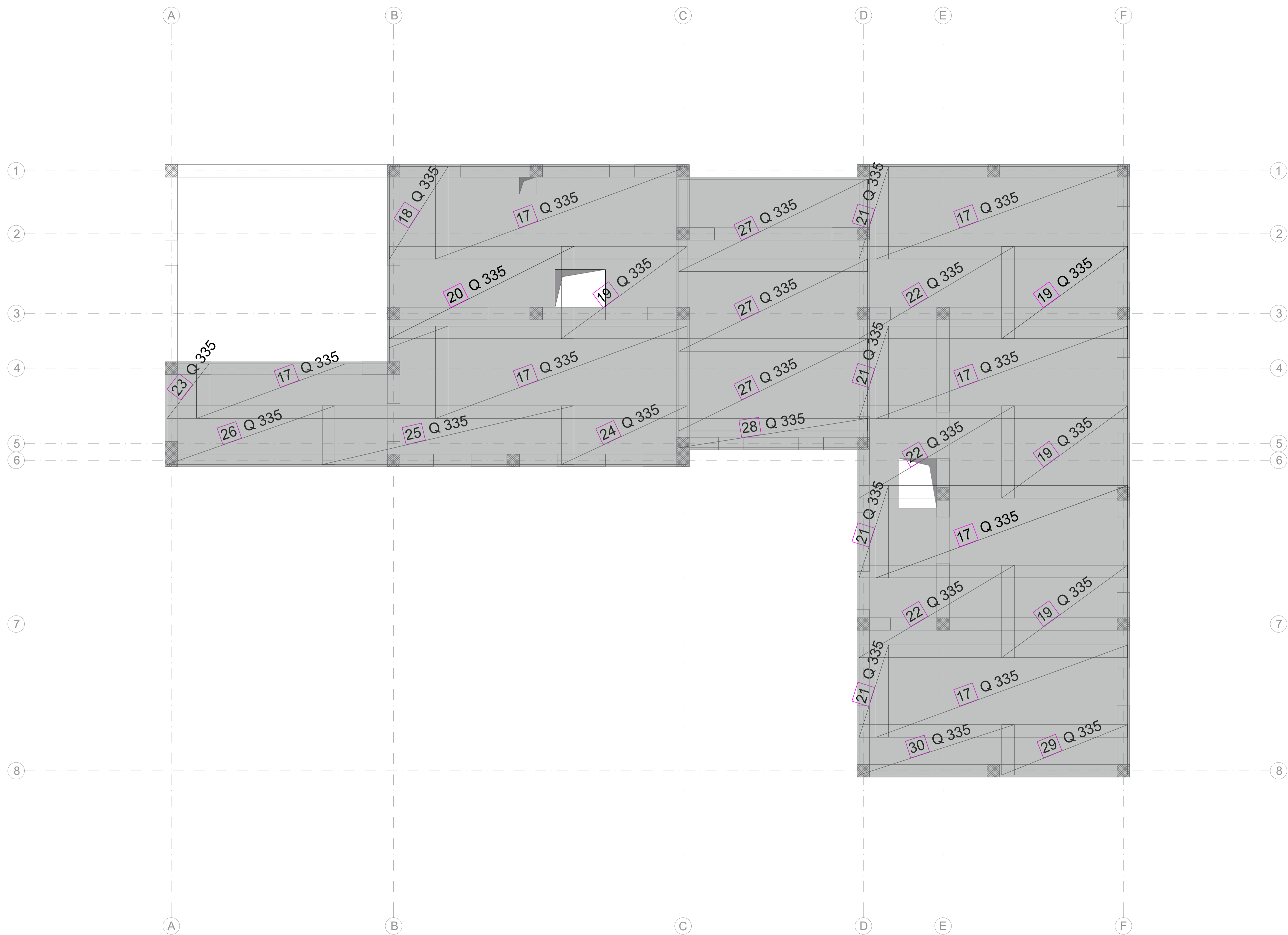

**ALLKON d.o.o.**  
 Kreminac 16,  
 33520, Slatina,  
 Hrvatska



**Dom za odrasle  
 osobe Borova,**  
 Stjepana Radića 9a,  
 33410 Borova  
 Hrvatska

**Gradjevina:**  
 Građenje zgrade javne i društvene  
 namjene (socijalna ustanova) -  
 izgradnja i opremanje zgrade za  
 organizirano stanovanje korisnika  
 Doma za odrasle osobe Borova te  
 izgradnja pomoćne zgrade  
 (stalnice i spremišta)

**Lokacija:**  
 Novoformirana k.č.br. 635  
 (nastaje parcelacijom od  
 k.č.br. 635 i dijela k.č.br. 636),  
 k.o. Borova

**Vrsta i faza projekta:**  
 GLAVNI PROJEKT  
 Građevinski projekt konstrukcije

**Projektant:**  
 Antonio Radošević mag.ing.aedif.

**Sadržaj:**  
 Armatura stropne ploče  
 T.D./Z.O.P.:

IZV-26/24-K | 07/25

**Mjerilo:**  
 1:50

**Datum izrade:**  
 listopad, 2025.

**Broj stranice:**  
 17-K

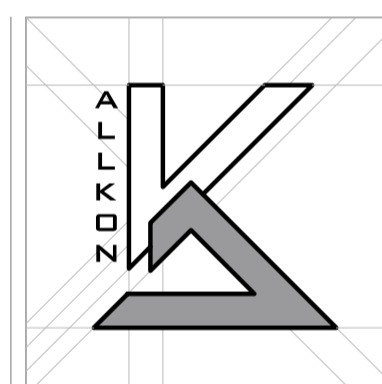
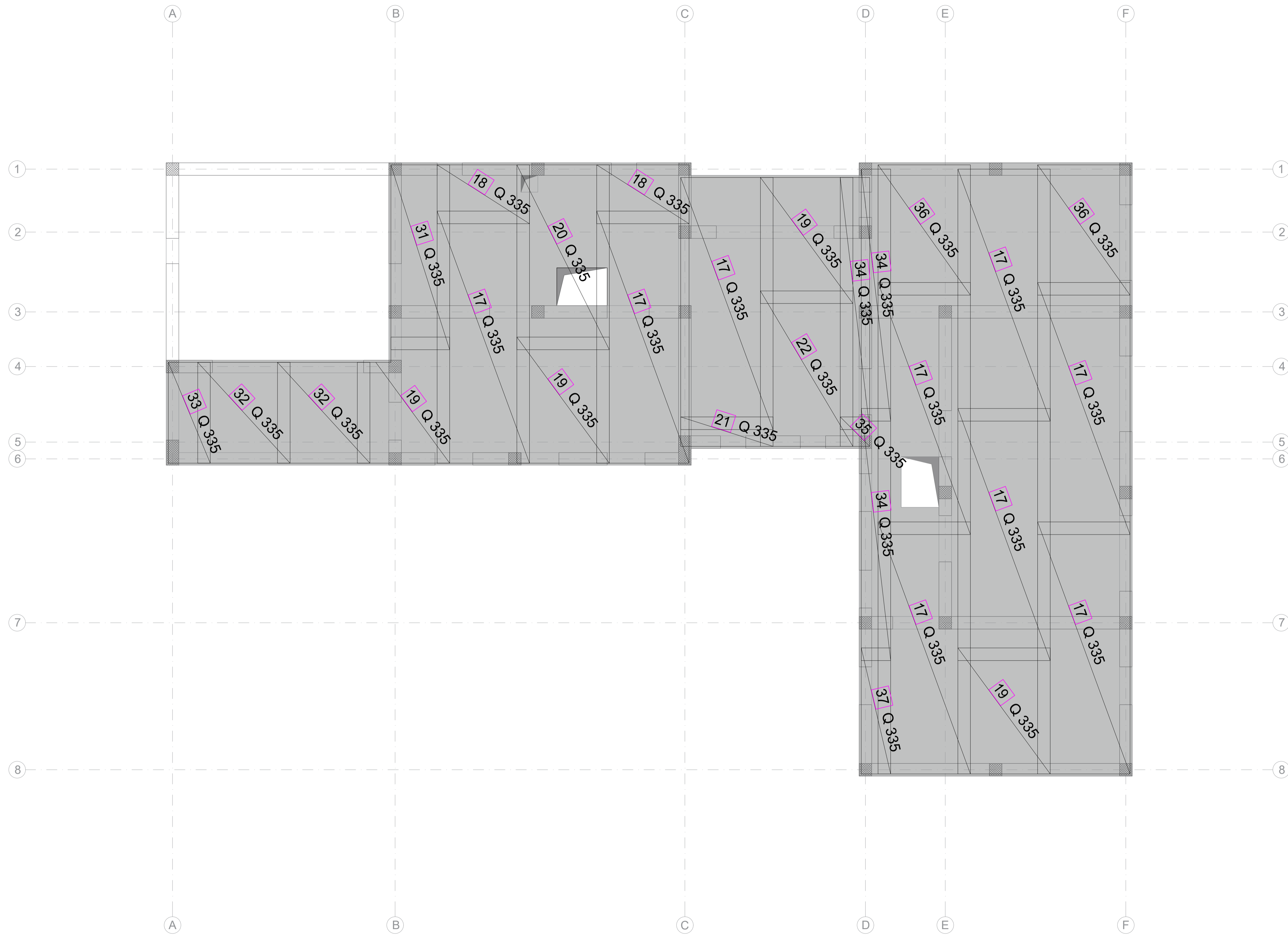

**ALLKON d.o.o.**  
 Kreminac 16,  
 33520, Slatina,  
 Hrvatska

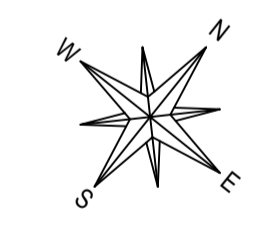

**Dom za odrasle  
 osobe Borova,**  
 Stjepana Radića 9a,  
 33410 Borova  
 Hrvatska

Gradjevina:  
 Građenje zgrade javne i društvene  
 namjene (socijalna ustanova) -  
 izgradnja i opremanje zgrade za  
 organizirano stanovanje korisnika  
 Doma za odrasle osobe Borova te  
 izgradnja pomoćne zgrade  
 (stalnice i spremišta)

Lokacija:  
 Novoformirana k.č.br. 635  
 (nastaje parcelacijom od  
 k.č.br. 635 i dijela k.č.br. 636),  
 k.o. Borova

Vrsta i faza projekta:  
 IZVEDBENI PROJEKT  
 Građevinski projekt konstrukcije  
 Projektant:  
 Antonio Radošić mag.ing.aedif.

Sadržaj:  
 Armatura stropne ploče  
 T.D./Z.O.P.:

IZV-26/24-K | 07/25  
 Mjerilo: 1:50

Datum izrade: listopad, 2025.  
 Broj stranice:

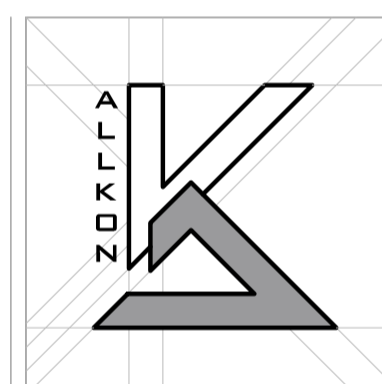
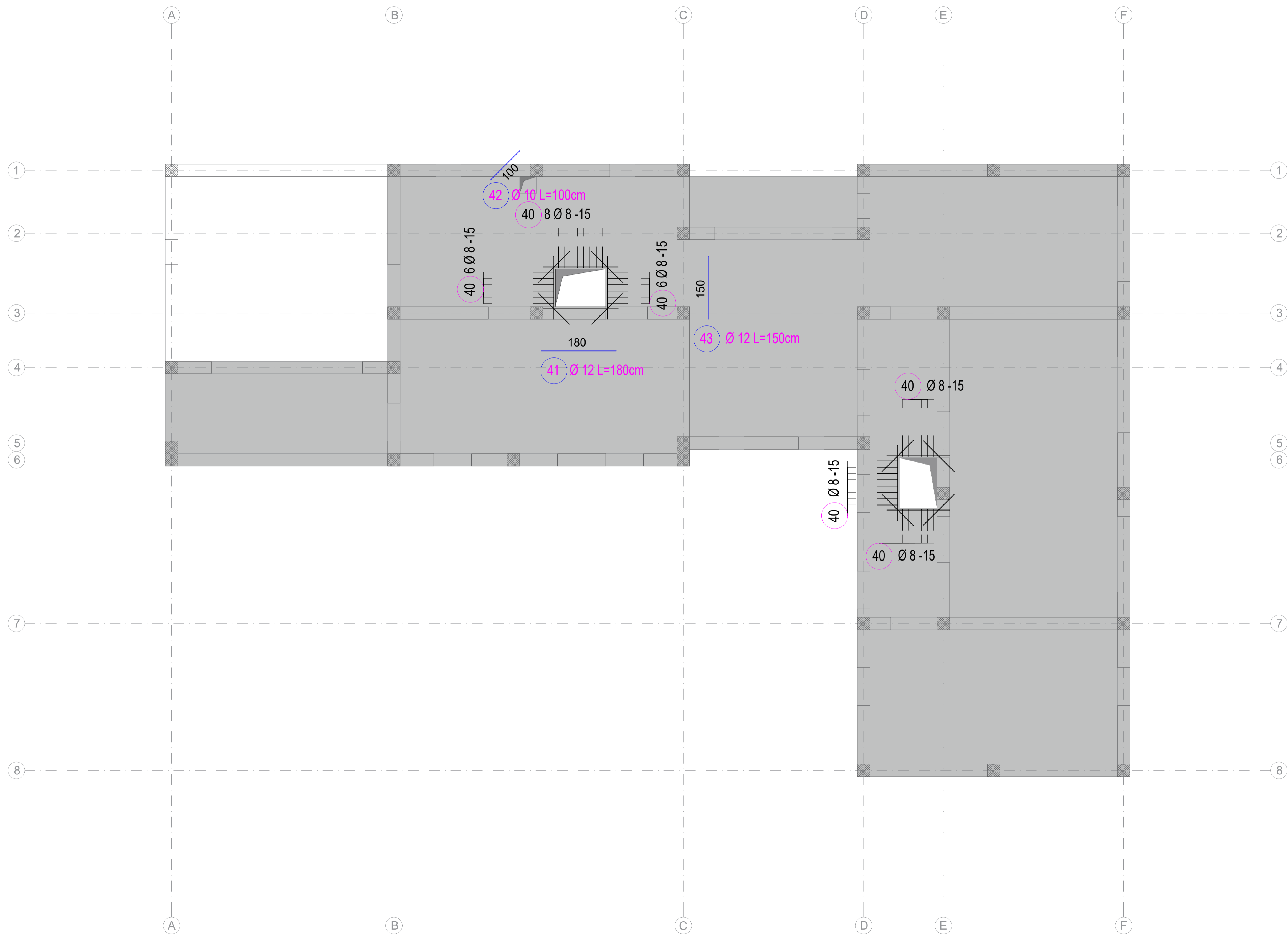

**ALLKON d.o.o.**  
 Kreminac 16,  
 33520, Slatina,  
 Hrvatska

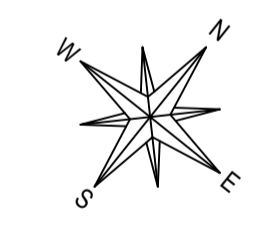

**Dom za odrasle  
 osobe Borova,**  
 Stjepana Radića 9a,  
 33410 Borova  
 Hrvatska

Gradjevina:  
 Građenje zgrade javne i društvene  
 namjene (socijalna ustanova) -  
 izgradnja i opremanje zgrade za  
 organizirano stanovanje korisnika  
 Doma za odrasle osobe Borova te  
 izgradnja pomoćne zgrade  
 (stalnice i spremišta)

Lokacija:  
 Novoformirana k.č.br. 635  
 (nastaje parcelacijom od  
 k.č.br. 635 i dijela k.č.br. 636),  
 k.o. Borova

Vrsta i faza projekta:  
 GLAVNI PROJEKT  
 Građevinski projekt konstrukcije  
 Projektant:  
 Antonio Radošić inž.ing.aedif.

Sadržaj:  
**Armatura otvora stropne  
 ploče**  
 T.D./Z.O.P.:

**IZV-26/24-K | 07/25**  
 Mjerilo: 1:50

Datum izrade: **listopad, 2025.**  
 Broj stranice:

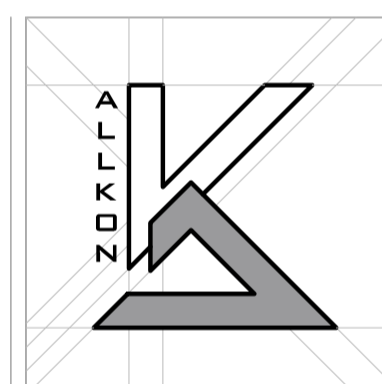
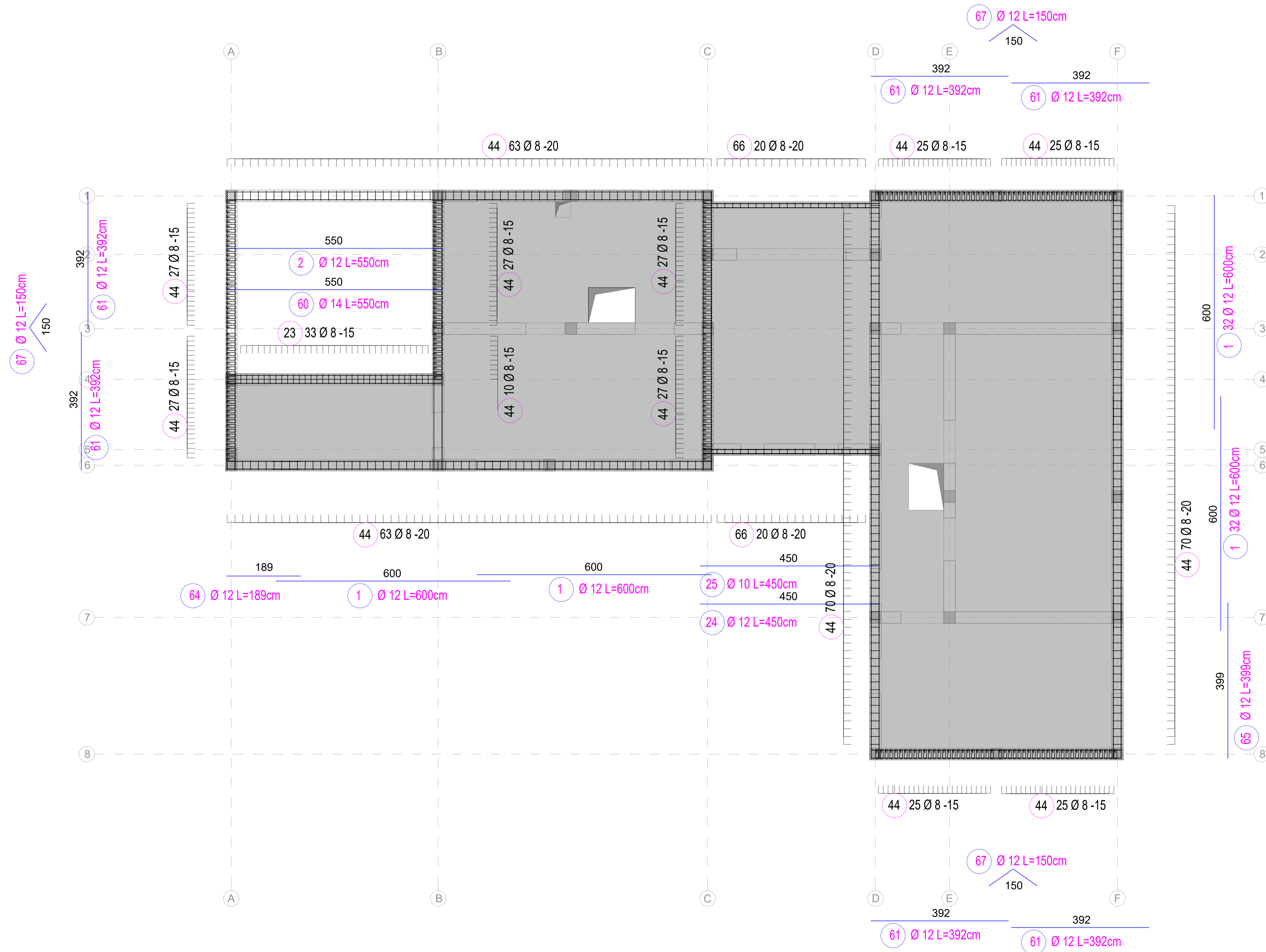

**ALLKON d.o.o.**  
 Kreminac 16,  
 33520, Slatina,  
 Hrvatska

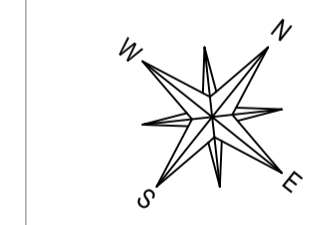

**Dom za odrasle  
 osobe Borova,**  
 Stjepana Radića 9a,  
 33410 Borova  
 Hrvatska

**Gradjevina:**  
 Građenje zgrade javne i društvene  
 namjene (socijalna ustanova) -  
 izgradnja i opremanje zgrade za  
 organizirano stanovanje korisnika  
 Doma za odrasle osobe Borova te  
 izgradnja pomoćne zgrade  
 (stalnice i spremišta)

**Lokacija:**  
 Novoformirana k.č.br. 635  
 (nastaje parcelacijom od  
 k.č.br. 635 i dijela k.č.br. 636),  
 k.o. Borova

**Vrsta i faza projekta:**  
 IZVEDBENI PROJEKT  
 Građevinski projekt konstrukcije  
**Projektant:**  
 Antonio Radošić mag.ing.aedif.

**Sadržaj:**  
 Armatura serklaža tavana  
 T.D./Z.O.P.:

**Mjerilo:**  
 IZV-26/24-K | 07/25  
 1:50

**Datum izrade:**  
 listopad, 2025.  
**Broj stranice:**  
 20-K

Lista šipki sa savijanjem

Poz.	Kom	Ø	Jedinična dužina [m]	Mjere savijanja (van mjerila)	Ukupna dužina [m]	Težina [kg]
1	262	12	6.00	600	1572.00	1395.94
2	12	12	5.50	550	66.00	58.61
3	14	12	2.33	233	32.62	28.97
4	22	12	1.85	185	40.70	36.14
5	819	8	2.94	113	2407.86	951.10
6	819	8	1.94	53	1588.86	627.60
7	20	12	1.93	193	38.60	34.28
8	10	12	1.71	171	17.10	15.18
9	10	16	2.17	217	21.70	34.29
10	20	12	4.54	454	90.80	80.63
11	10	12	1.83	183	18.30	16.25
12	20	12	4.55	455	91.00	80.81
13	131	10	0.97	11	127.07	78.40
14	128	12	2.20	180	281.60	250.06
15	8	12	5.26	526	42.08	37.37
16	28	12	3.18	318	89.04	79.07
17	44	12	3.68	368	161.92	143.78
18	36	12	3.50	350	126.00	111.89
19	12	12	5.98	598	71.76	63.72
20	636	8	1.22	25	775.92	306.49
21	20	8	1.82	55	36.40	14.38
22	20	8	2.02	65	40.40	15.96
23	172	8	1.28	24	220.16	86.96
24	15	12	4.50	450	67.50	59.94
25	10	10	4.50	450	45.00	27.77
26	8	12	5.57	557	44.56	39.57
27	12	12	1.88	188	22.56	20.03

Lista šipki sa savijanjem

Poz.	Kom	Ø	Jedinična dužina [m]	Mjere savijanja (van mjerila)	Ukupna dužina [m]	Težina [kg]
28	8	14	5.57	557	44.56	53.92
29	8	10	5.57	557	44.56	27.49
30	4	14	4.50	450	18.00	21.78
31	8	12	3.98	398	31.84	28.27
32	16	12	1.15	115	18.40	16.34
33	2	14	2.42	242	4.84	5.86
34	1	14	2.50	250	2.50	3.03
35	385	8	1.34	32	515.90	203.78
36	20	8	1.68	49	33.60	13.27
37	27	8	1.31	60	35.37	13.97
38	46	8	1.66	52	76.36	30.16
39	33	8	1.69	50	55.77	22.03
40	40	8	1.12	50	44.80	17.70
41	6	12	1.80	180	10.80	9.59
42	32	10	1.00	100	32.00	19.74
43	8	12	1.50	150	12.00	10.66
44	709	8	0.98	24	694.82	274.45
45	30	8	1.14	34	34.20	13.51
46	12	12	0.93	93	11.16	9.91
47	4	12	2.72	272	10.88	9.66
48	4	12	1.22	122	4.88	4.33
49	8	12	1.43	143	11.44	10.16
50	24	12	1.23	123	29.52	26.21
51	12	12	1.52	152	18.24	16.20
52	4	12	1.92	192	7.68	6.82
53	4	12	3.30	330	13.20	11.72
54	8	12	2.13	213	17.04	15.13

Lista šipki sa savijanjem

Poz.	Kom	Ø	Jedinična dužina [m]	Mjere savijanja (van mjerila)	Ukupna dužina [m]	Težina [kg]
55	4	12	1.33	133	5.32	4.72
56	4	12	1.32	132	5.28	4.69
57	4	12	1.42	142	5.68	5.04
58	12	12	4.33	433	51.96	46.14
59	12	12	4.38	438	52.56	46.67
60	3	14	5.50	550	16.50	19.97
61	10	12	3.92	392	39.20	34.63
61	6	12	3.92	392	23.52	20.99
61	4	12	3.92	392	15.68	13.92
64	8	12	1.89	189	15.12	13.43
65	8	12	3.99	399	31.92	28.34
66	40	8	1.63	57	65.20	25.75
67	10	12	1.50	75	15.00	13.32
68	29	12	6.00	600	174.00	154.51

Ukupna težina [kg] : 6023.00



**ALLKON d.o.o.**  
Kreminac 16,  
33520, Slatina,  
Hrvatska

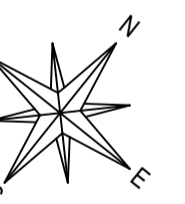

**Dom za odrasle osobe Borova,**  
Stjepana Radića 9a,  
33410 Borova  
Hrvatska

Gradjevina:  
Gradnje zgrade javne i društvene namjene (socijalna ustanova) - izgradnja i opremanje zgrade za organizirano stanovanje korisnika Doma za odrasle osobe Borova te izgradnja pomoćne zgrade (stalnice i spremišta)

Lokacija:  
Novoformirana k.č.br. 635 (nastaje parcelacijom od k.č.br. 635 i dijela k.č.br. 636), k.o. Borova

Vrsta i faza projekta:  
EZVIBESNI PROJEKT  
Gradjevinski projekt konstrukcije  
Projektant:  
Antonio Radošić mag.ing.aedf.

Sadržaj:  
Iskaz armature - šipke

T.D./Z.O.P. : IZV-26/24-K | 07/25

Mjerilo: 1:50

Datum izrade: listopad, 2025.

Broj stranice:

# Iskaz mreža - Savijanje

Poz.	Komad	Oznaka mreže.	Kotirani oblik savijanja (van mjerila)	Dužina [m]	Širina [m]	Težina [kg]
1	22	Q 257	220	6.000	2.200	1210.00
2	8	Q 257	220	3.000	2.200	220.00
3	2	Q 257	220	3.100	2.200	56.83
4	4	Q 257	220	1.400	2.200	51.33
5	3	Q 257	220	4.400	2.200	121.00
6	1	Q 257	220	4.000	2.200	36.67
7	1	Q 257	90	3.100	0.900	11.63
8	1	Q 257	200	3.000	2.000	25.00
9	2	Q 257	200	6.000	2.000	100.00
10	2	Q 257	220	5.800	2.200	106.33
11	2	Q 257	140	6.000	1.400	70.00
12	1	Q 257	140	3.100	1.400	18.08
13	2	Q 257	220	0.700	2.200	12.83
14	1	Q 257	220	3.700	2.200	33.92
15	1	Q 257	120	3.000	1.200	15.00
16	1	Q 257	120	3.700	1.200	18.50
17	16	Q 335	220	6.000	2.200	1152.00
18	3	Q 335	220	1.400	2.200	50.40
19	8	Q 335	220	3.000	2.200	288.00
20	2	Q 335	220	4.400	2.200	105.60
21	5	Q 335	220	0.700	2.200	42.00
22	4	Q 335	220	3.700	2.200	177.60
23	1	Q 335	130	1.000	1.300	7.09
24	1	Q 335	140	3.000	1.400	22.91
25	1	Q 335	140	6.000	1.400	45.82
26	1	Q 335	140	4.000	1.400	30.55
27	3	Q 335	220	4.500	2.200	162.00
28	1	Q 335	70	4.500	0.700	17.18
29	1	Q 335	120	3.000	1.200	19.64
30	1	Q 335	120	3.700	1.200	24.22
31	1	Q 335	140	4.400	1.400	33.60
32	2	Q 335	220	2.400	2.200	57.60
33	1	Q 335	100	2.400	1.000	13.09
34	3	Q 335	70	6.000	0.700	68.73
35	1	Q 335	70	0.700	0.700	2.67
36	2	Q 335	220	3.100	2.200	74.40
37	1	Q 335	70	3.000	0.700	11.45

Uk. težina [kg]: 4513.67

# Skica rezanja mreža

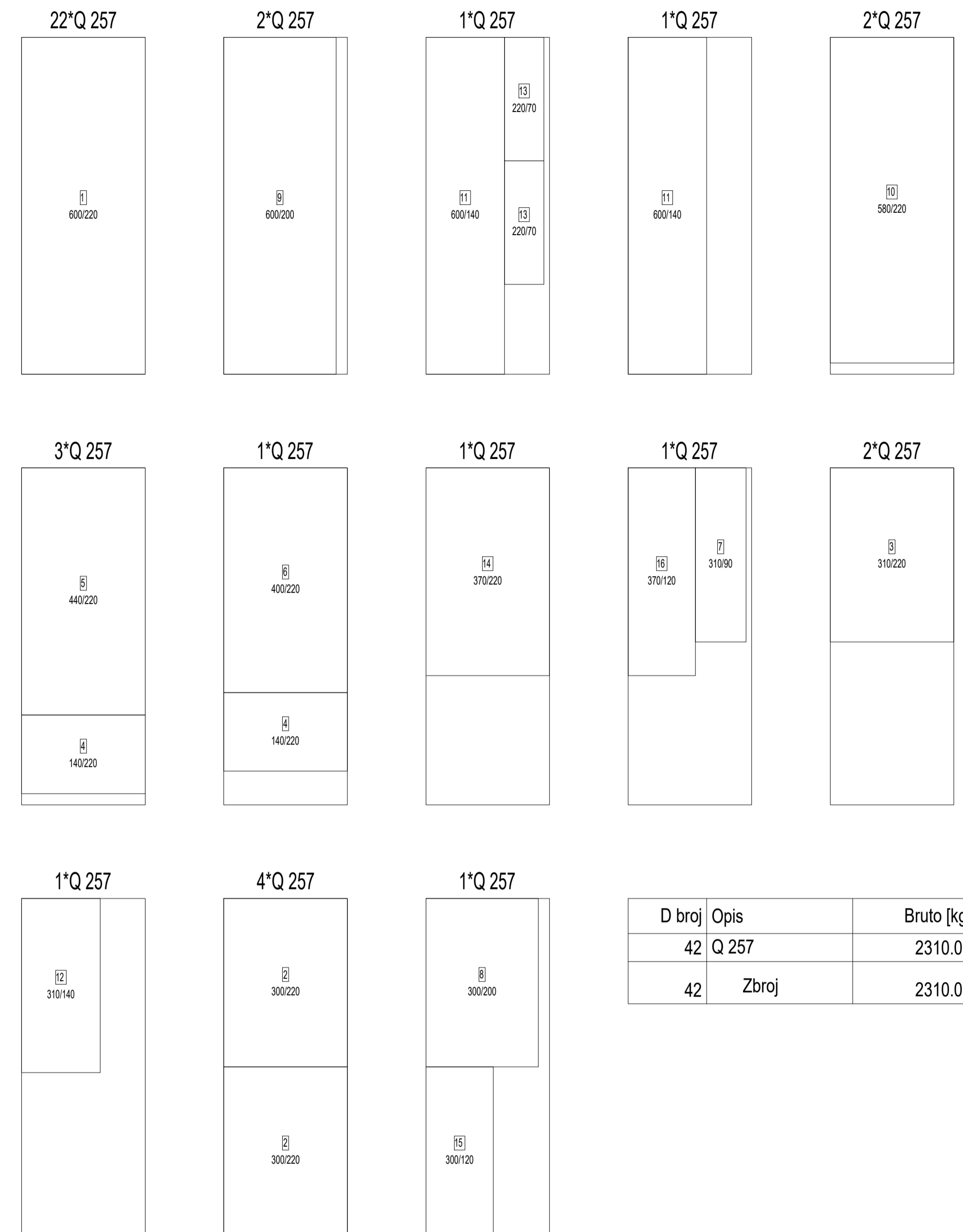

D broj	Opis	Bruto [kg]
42	Q 257	2310.00
42	Zbroj	2310.00



**ALLKON d.o.o.**  
Kreminac 16,  
33520, Slatina,  
Hrvatska



**Dom za odrasle  
osobe Borova,**  
Stjepana Radića 9a,  
33410 Borova  
Hrvatska

Gradjevina:  
Građenje zgrade javne i društvene  
namjene (socijalna ustanova) -  
izgradnja i opremanje zgrade za  
organizirano stanovanje korisnika  
Doma za odrasle osobe Borova te  
izgradnja pomoćne zgrade  
(stalnice i spremišta)

Lokacija:  
Novoformirana k.č.br. 635  
(nastaje parcelacijom od  
k.č.br. 635 i dijela k.č.br. 636),  
k.o. Borova

Vrsta i faza projekta:  
IZVEDBENI PROJEKT  
Gradjevinski projekt konstrukcije  
Projektant:  
Antonio Radošić mag.ing.aedf.

Sadržaj:  
Iskaz armature - mreže

T.D./Z.O.P.:  
IZV-26/24-K | 07/25

Mjerilo:  
1:50

Datum izrade:  
listopad, 2025.

Broj stranice:

# Skica rezanja mreža

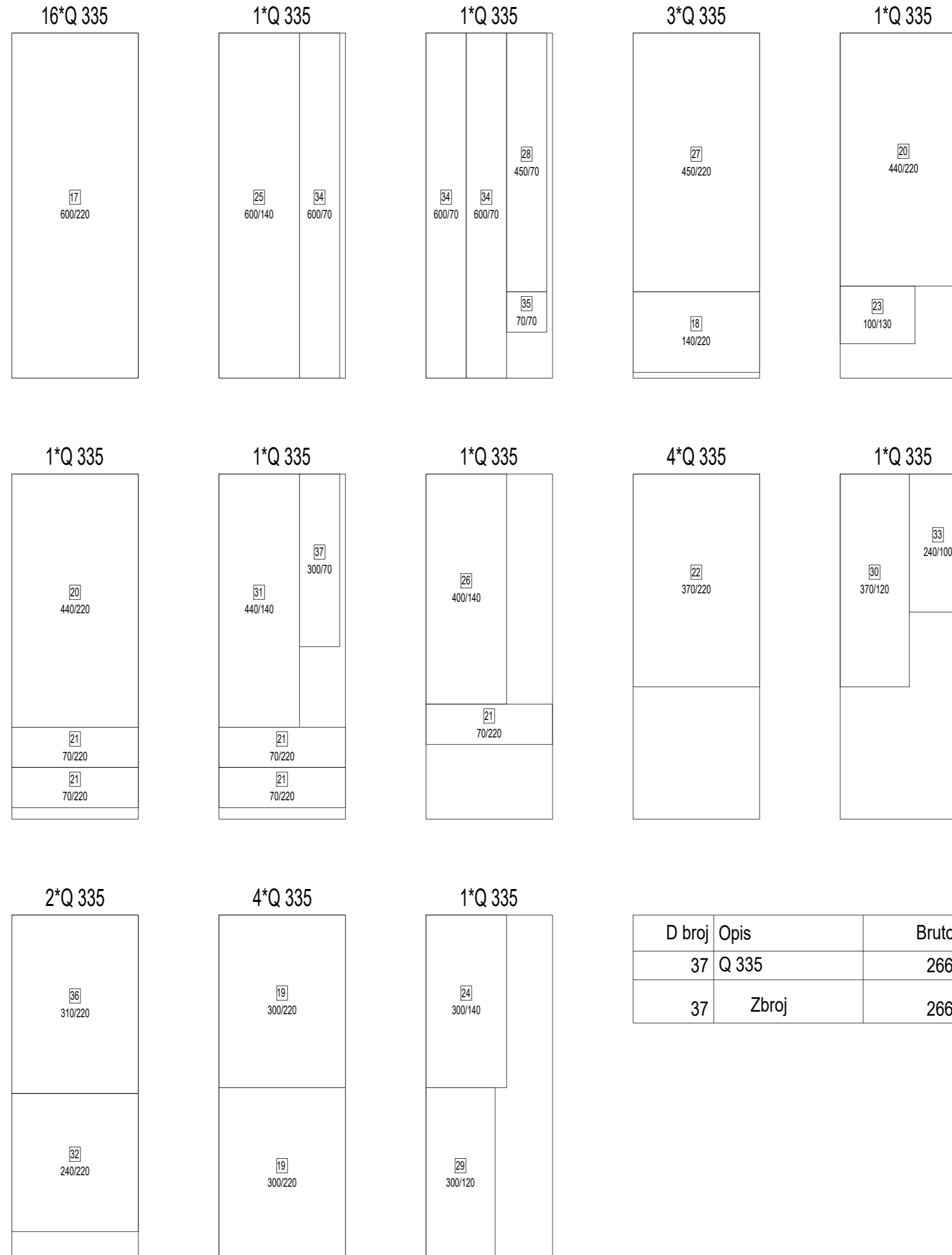

D broj	Opis	Bruto [kg]
37	Q 335	2664.00
37	Zbroj	2664.00



**ALLKON d.o.o.**  
 Kreminac 16,  
 33520, Slatina,  
 Hrvatska

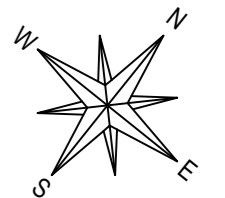

**Dom za odrasle  
 osobe Borova,**  
 Stjepana Radića 9a,  
 33410 Borova  
 Hrvatska

Građevina:  
 Građenje zgrade javne i društvene namjene (socijalna ustanova) - izgradnja i opremanje zgrade za organizirano stanovanje korisnika Doma za odrasle osobe Borova te izgradnja pomoćne zgrade (alatnice i spremišta)

Lokacija:  
 Novoformirana k.č.br. 635 (nastaje parcelacijom od k.č.br. 635 i dijela k.č.br. 636), k.o. Borova

Vrsta i faza projekta:  
**IZVEDBENI PROJEKT**  
 Građevinski projekt konstrukcije  
 Projektant:  
 Antonio Radonjić mag.ing.aedif.

Sadržaj:  
**Plan rezanja mreže**  
 T.D./Z.O.P.:

**IZV-26/24-K | 07/25**

Mjerilo:  
**1:50**

Datum izrade:  
**listopad, 2025.**

Broj stranice:

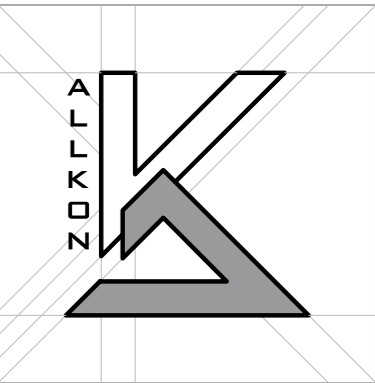
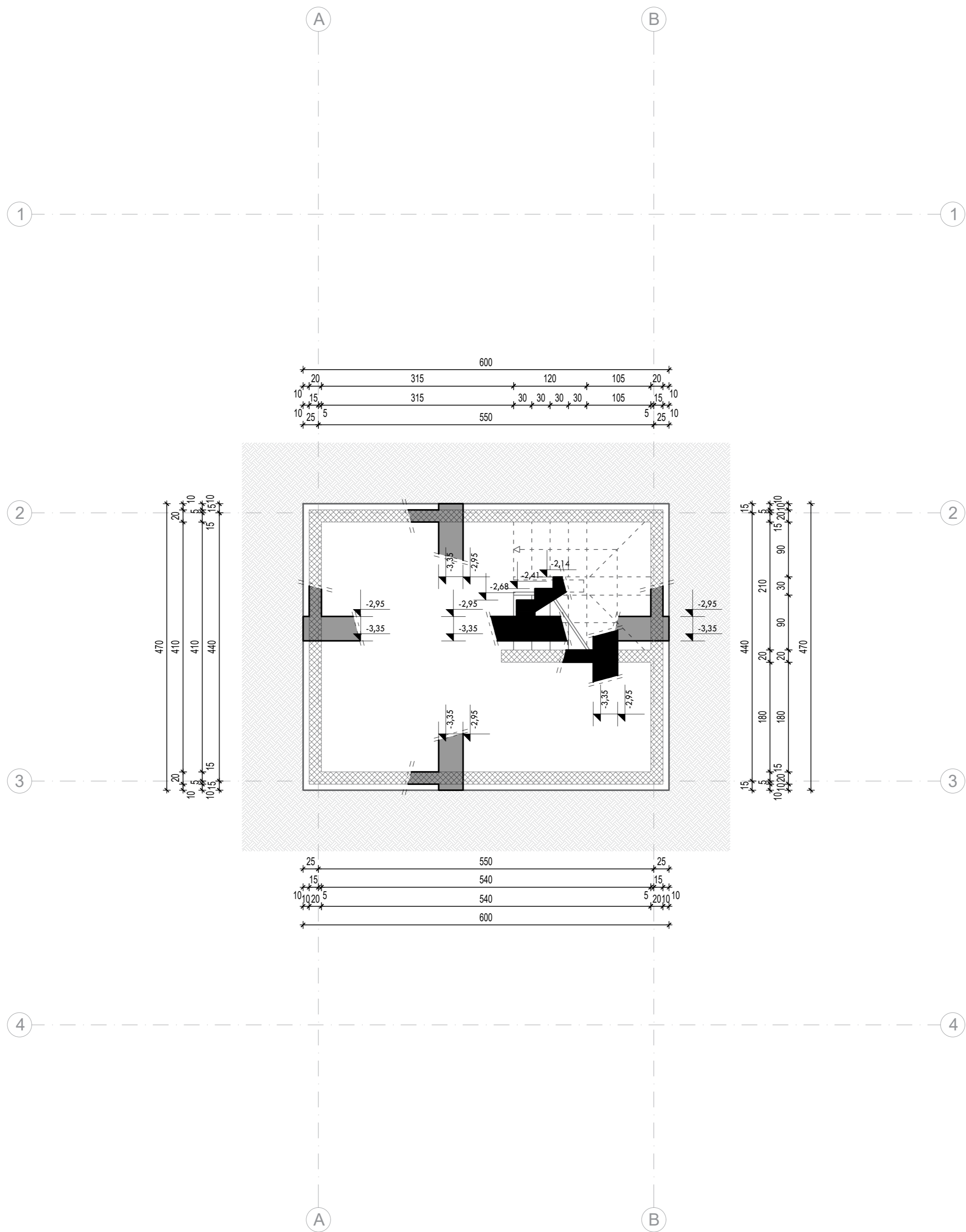

**ALLKON d.o.o.**  
 Kreminac 16,  
 33520, Slatina,  
 Hrvatska

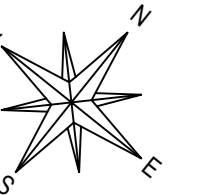

**Dom za odrasle osobe Borova,**  
 Stjepana Radića 9a,  
 33410 Borova  
 Hrvatska

**Građevina:**  
 Građenje zgrade javne i društvene namjene (socijalna ustanova) - izgradnja i opremanje zgrade za organizirano stanovanje korisnika Doma za odrasle osobe Borova te izgradnja pomoćne zgrade (alatnice i spremišta)

**Lokacija:**  
 Novoformirana k.č.br. 635 (nastaje parcelacijom od k.č.br. 635 i dijela k.č.br. 636), k.o. Borova

**Vrsta i faza projekta:**

**IZVEDBENI PROJEKT**  
 Građevinski projekt konstrukcije

**Projektant:**  
 Antonio Radonjić mag.ing.aedif.

**Sadržaj:**

**Plan oplate temelja podruma**  
 T.D./Z.O.P.:

**IZV-26/24-K | 07/25**

**Mjerilo:**

**1:50**

**Datum izrade:**

**listopad, 2025.**

**Broj stranice:**

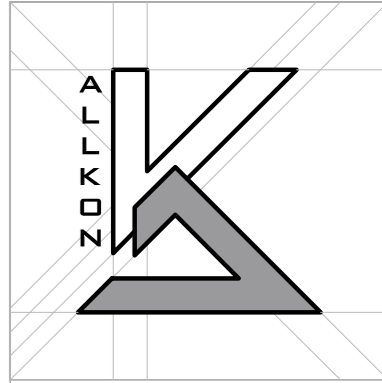
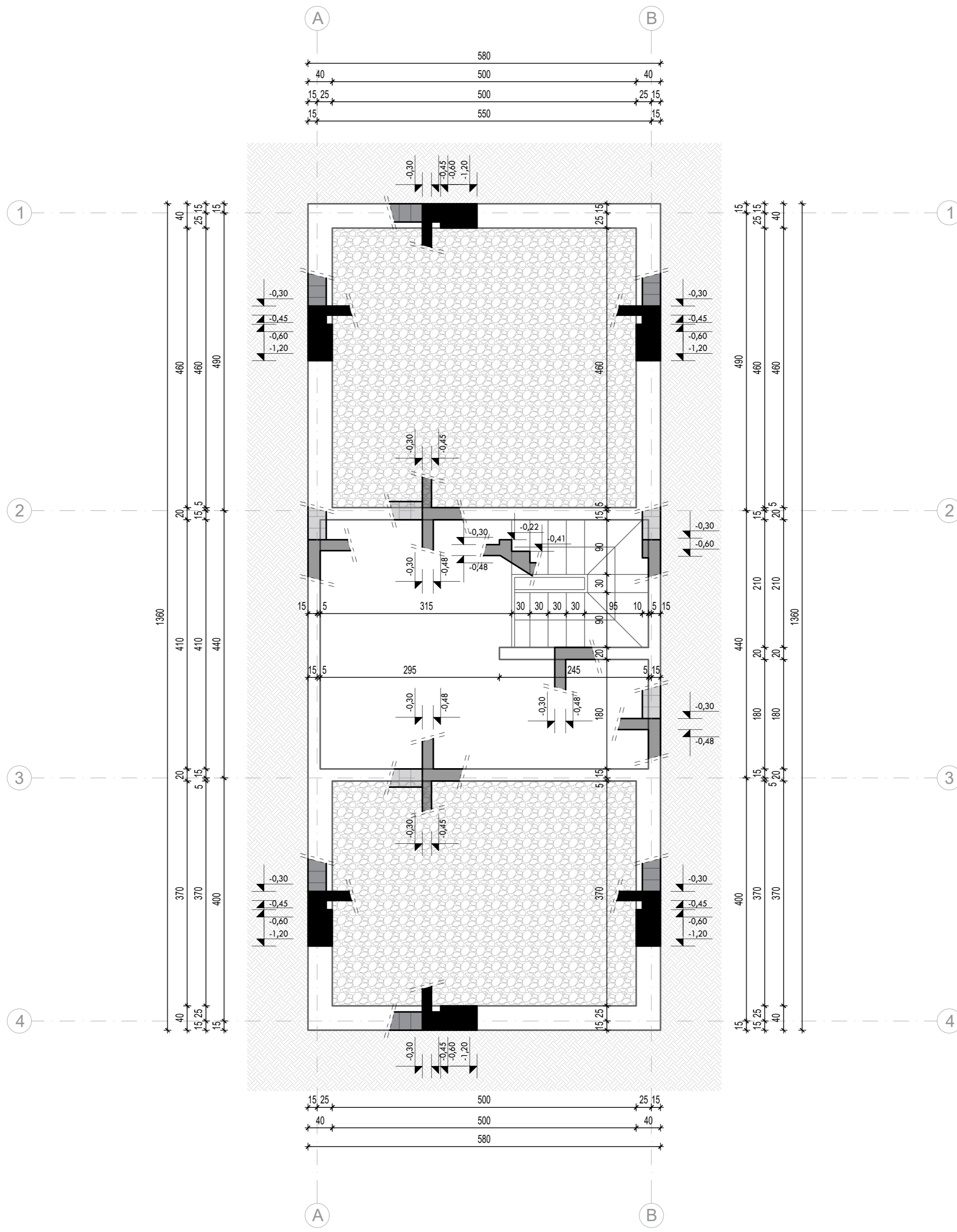

**ALLKON d.o.o.**  
 Kreminac 16,  
 33520, Slatina,  
 Hrvatska

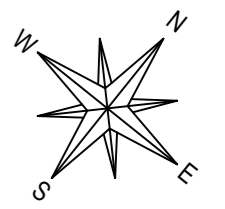

**Dom za odrasle  
 osobe Borova,**  
 Stjepana Radića 9a,  
 33410 Borova  
 Hrvatska

Građevina:  
 Građenje zgrade javne i društvene  
 namjene (socijalna ustanova) -  
 izgradnja i opremanje zgrade za  
 organizirano stanovanje korisnika  
 Doma za odrasle osobe Borova te  
 izgradnja pomoćne zgrade  
 (alatnice i spremišta)

Lokacija:  
 Novoformirana k.č.br. 635  
 (nastaje parcelacijom od  
 k.č.br. 635 i dijela k.č.br. 636),  
 k.o. Borova

Vrsta i faza projekta:  
 IZVEDBENI PROJEKT  
 Građevinski projekt konstrukcije  
 Projektant:  
 Antonio Radonjić mag.ing.aedif.

Sadržaj:  
 Plan optate podruma i temelja  
 T.D./Z.O.P.: prizemlja

IZV-26/24-K | 07/25  
 Mjerilo:  
 1:50

Datum izrade:  
 listopad, 2025.  
 Broj stranice:

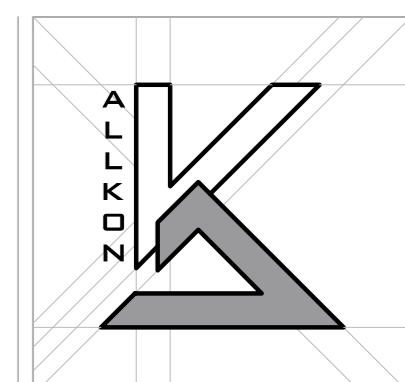
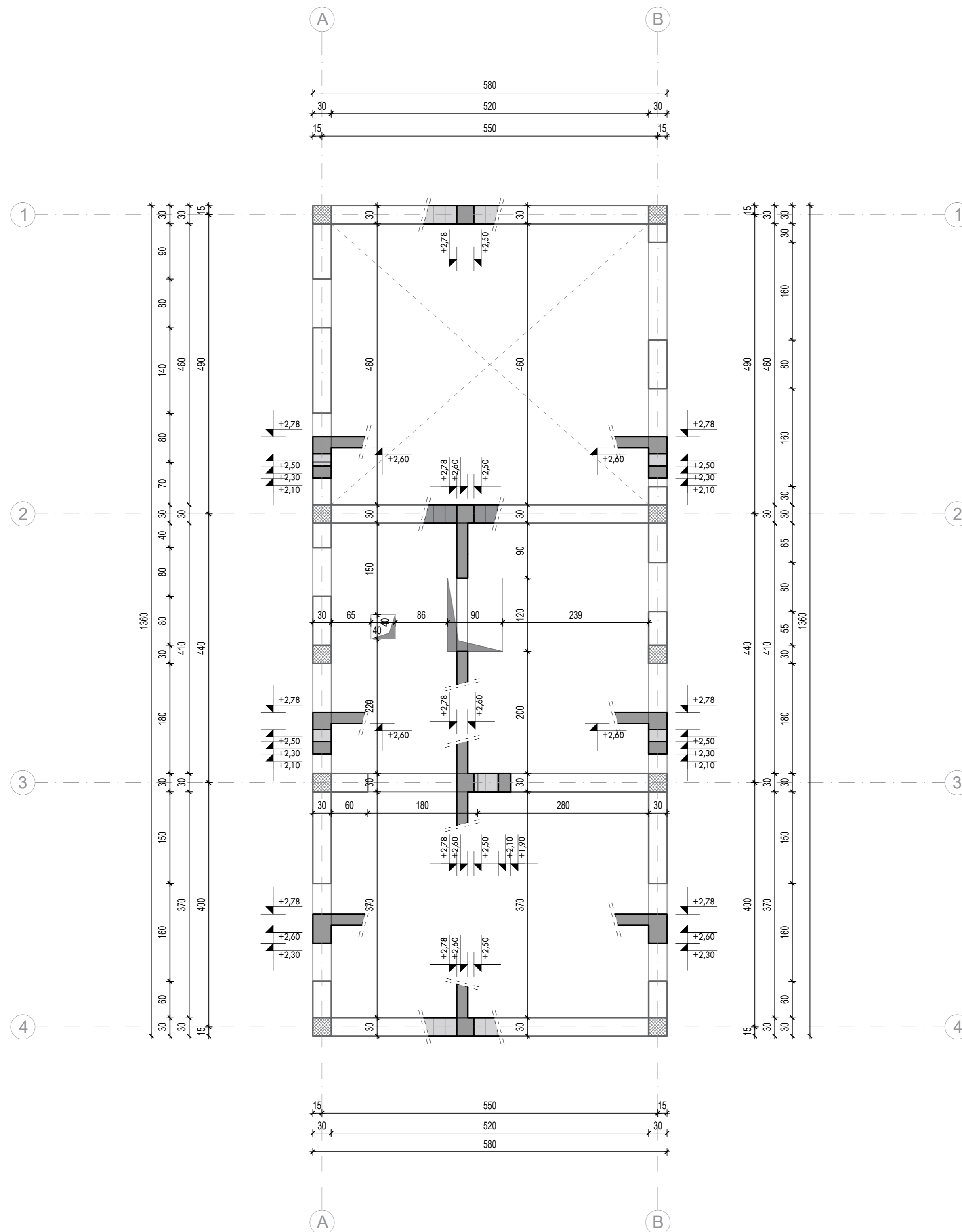

**ALLKON d.o.o.**  
 Kreminac 16,  
 33520, Slatina,  
 Hrvatska

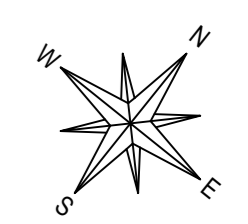

**Dom za odrasle  
 osobe Borova,**  
 Stjepana Radića 9a,  
 33410 Borova  
 Hrvatska

Građevina:  
 Građenje zgrade javne i društvene  
 namjene (socijalna ustanova) -  
 izgradnja i opremanje zgrade za  
 organizirano stanovanje korisnika  
 Doma za odrasle osobe Borova te  
 izgradnja pomoćne zgrade  
 (alatnice i spremišta)

Lokacija:  
 Novoformirana k.č.br. 635  
 (nastaje parcelacijom od  
 k.č.br. 635 i dijela k.č.br. 636),  
 k.o. Borova

Vrsta i faza projekta:  
 IZVEDBENI PROJEKT  
 Građevinski projekt konstrukcije  
 Projektant:  
 Antonio Radonjić mag.ing.aedif.

Sadržaj:  
 Plan oplate prizemlja  
 T.D./Z.O.P.:  
 IZV-26/24-K | 07/25  
 Mjerilo:  
 Datum izrade:  
 listopad, 2025.  
 Broj stranice:



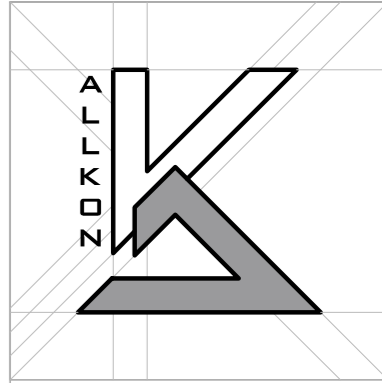
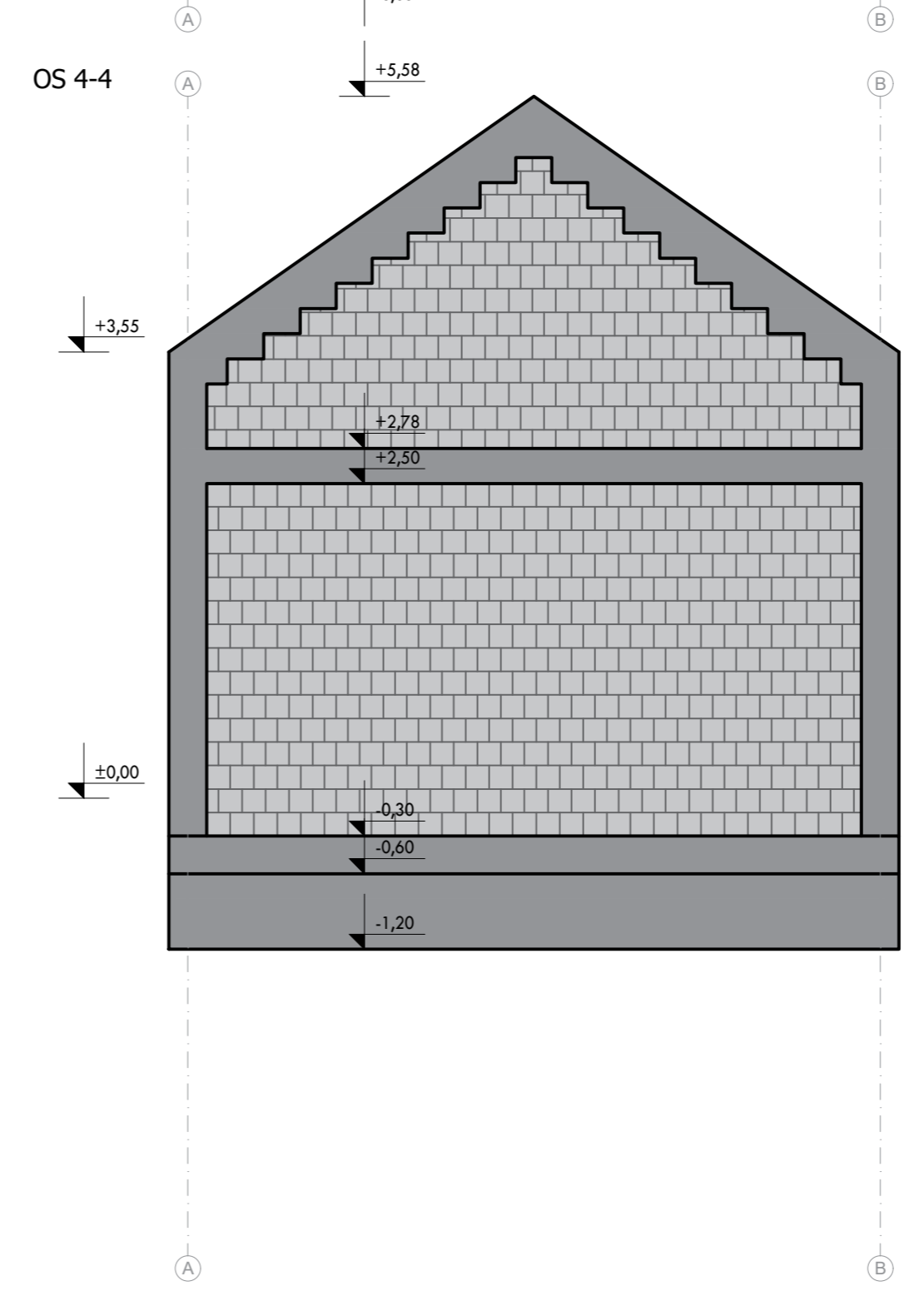
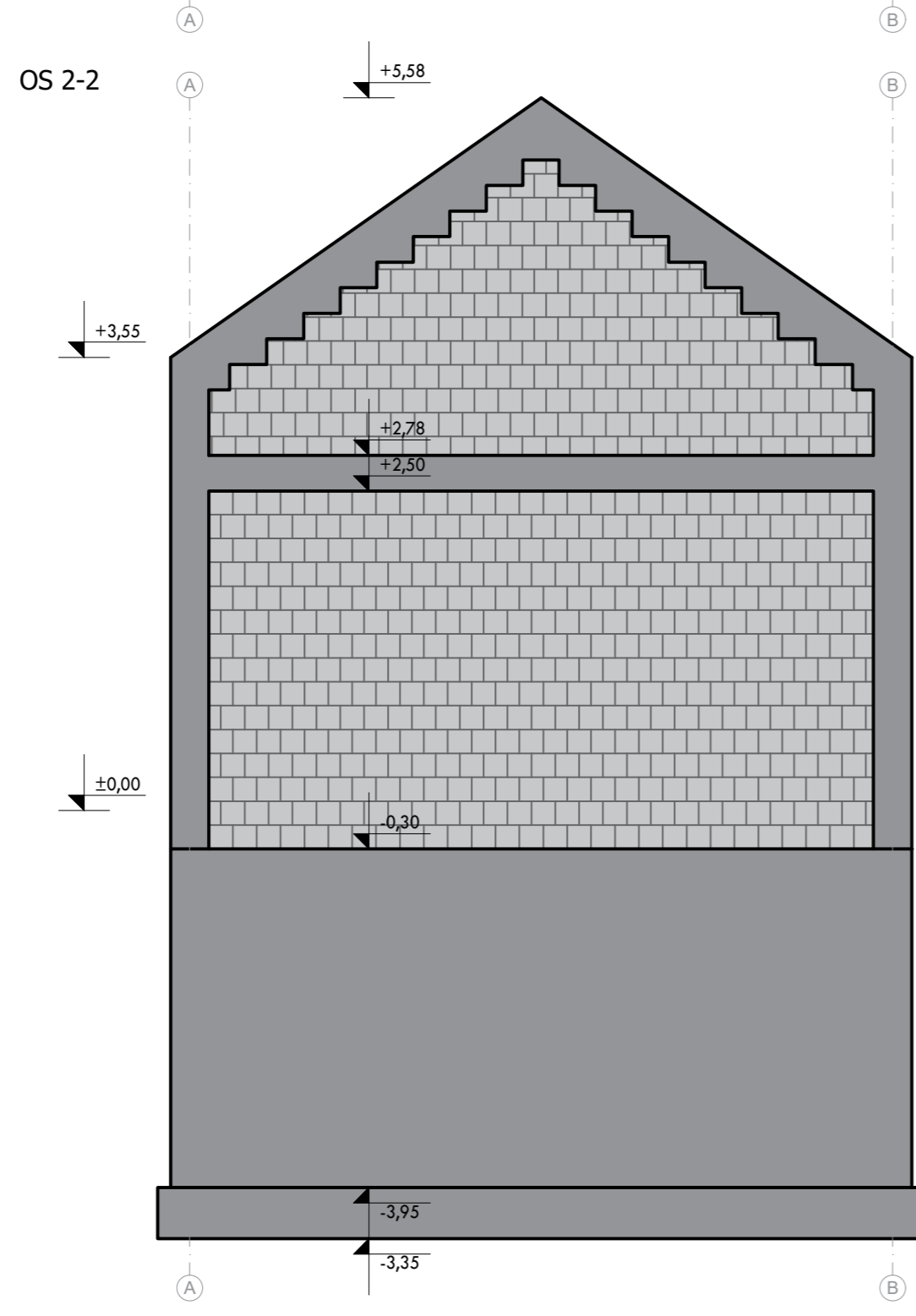
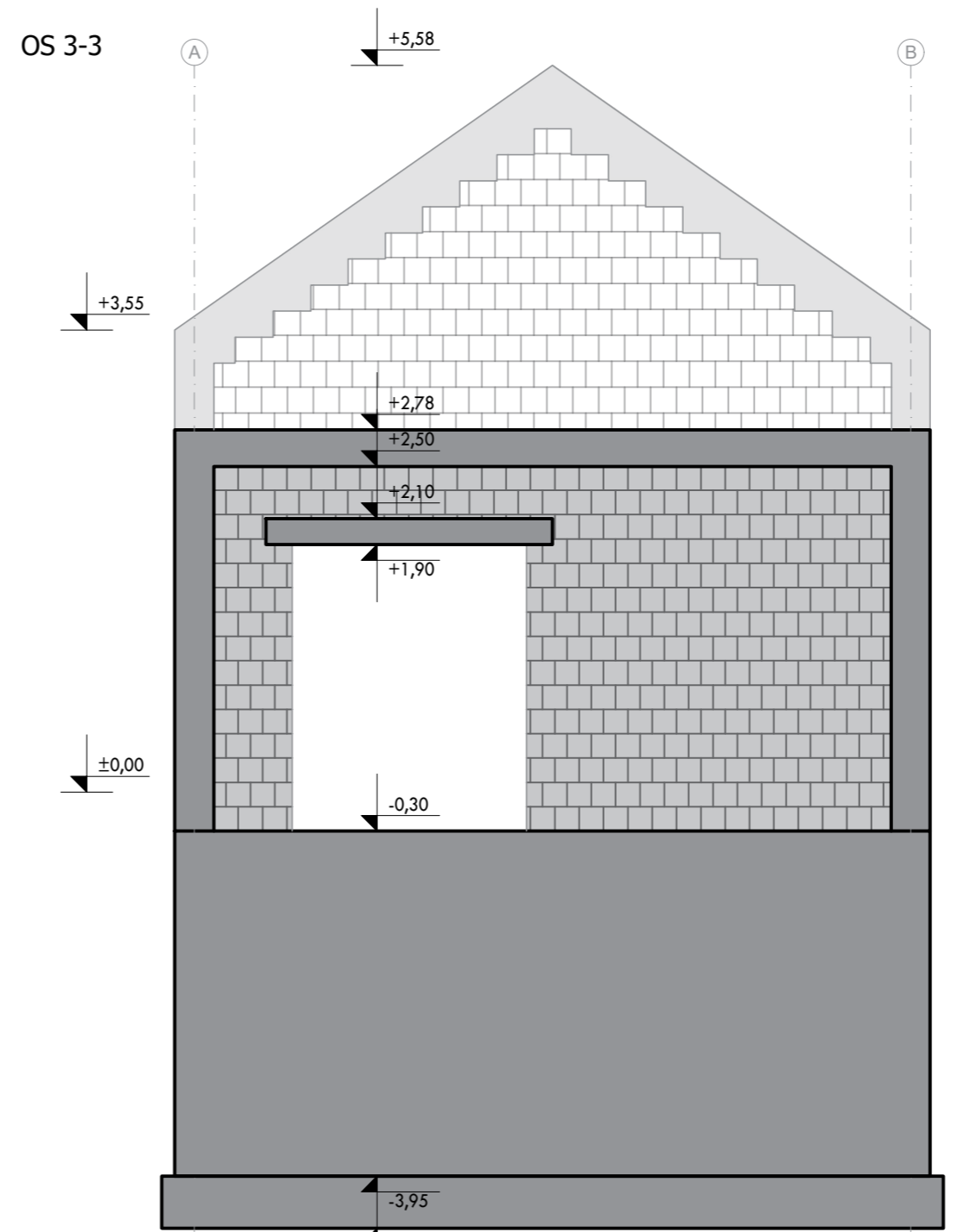
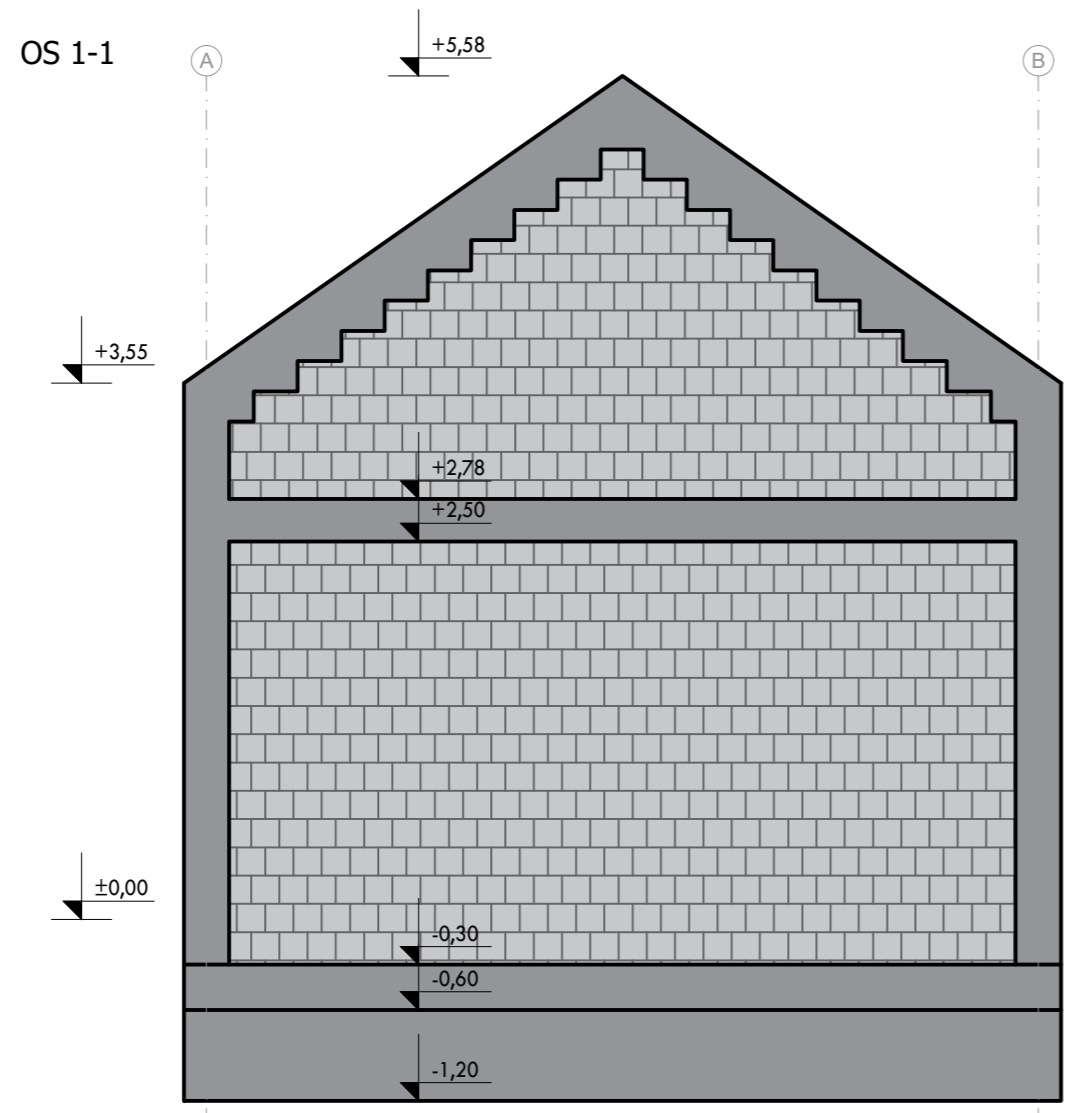

**ALLKON d.o.o.**  
 Kreminac 16,  
 33520, Slatina,  
 Hrvatska

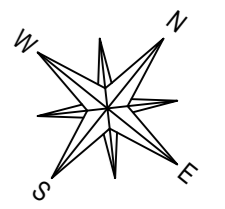

**Dom za odrasle  
 osobe Borova,**  
 Stjepana Radića 9a,  
 33410 Borova  
 Hrvatska

Građevina:  
 Građenje zgrade javne i društvene  
 namjene (socijalna ustanova) -  
 izgradnja i opremanje zgrade za  
 organizirano stanovanje korisnika  
 Doma za odrasle osobe Borova te  
 izgradnja pomoćne zgrade  
 (alatnice i spremišta)

Lokacija:  
 Novoformirana k.č.br. 635  
 (nastaje parcelacijom od  
 k.č.br. 635 i dijela k.č.br. 636),  
 k.o. Borova

Vrsta i faza projekta:  
 IZVEDBENI PROJEKT  
 Građevinski projekt konstrukcije  
 Projektant:  
 Antonio Radonjić mag.ing.aedif.

Sadržaj:  
 Plan oplate osi

T.D./Z.O.P.:  
 IZV-26/24-K | 07/25

Mjerilo:  
 1:50

Datum izrade:  
 listopad, 2025.  
 Broj stranice:

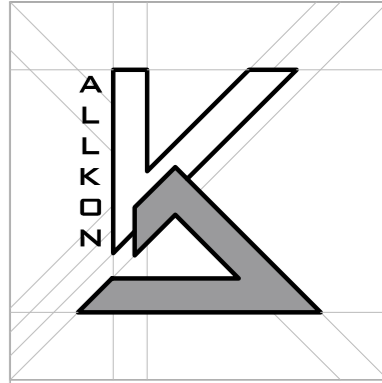
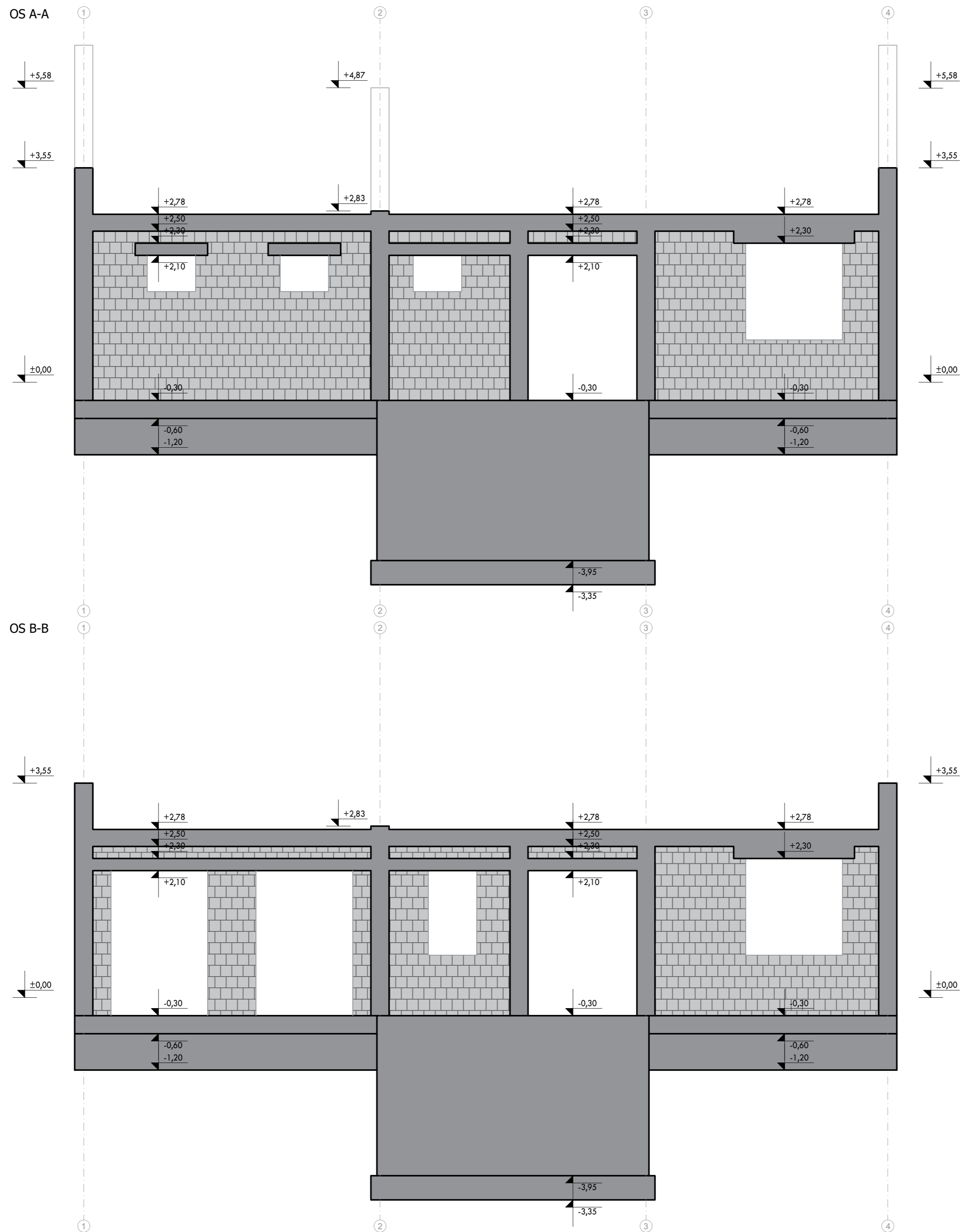

**ALLKON d.o.o.**  
 Kreminac 16,  
 33520 Slatina,  
 Hrvatska

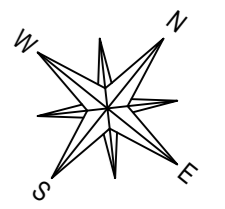

**Dom za odrasle  
 osobe Borova,**  
 Stjepana Radića 9a,  
 33410 Borova  
 Hrvatska

Građevina:  
 Građenje zgrade javne i društvene  
 namjene (socijalna ustanova) -  
 izgradnja i opremanje zgrade za  
 organizirano stanovanje korisnika  
 Doma za odrasle osobe Borova te  
 izgradnja pomoćne zgrade  
 (alatnice i spremišta)

Lokacija:  
 Novoformirana k.č.br. 635  
 (nastaje parcelacijom od  
 k.č.br. 635 i dijela k.č.br. 636),  
 k.o. Borova

Vrsta i faza projekta:  
 IZVEDBENI PROJEKT  
 Građevinski projekt konstrukcije  
 Projektant:  
 Antonio Radonjić mag.ing.aedif.

Sadržaj:  
 Plan optate osi  
 T.D./Z.O.P.:  
 IZV-26/24-K | 07/25  
 Mjerilo:  
 1:50  
 Datum izrade:  
 listopad, 2025.  
 Broj stranice:

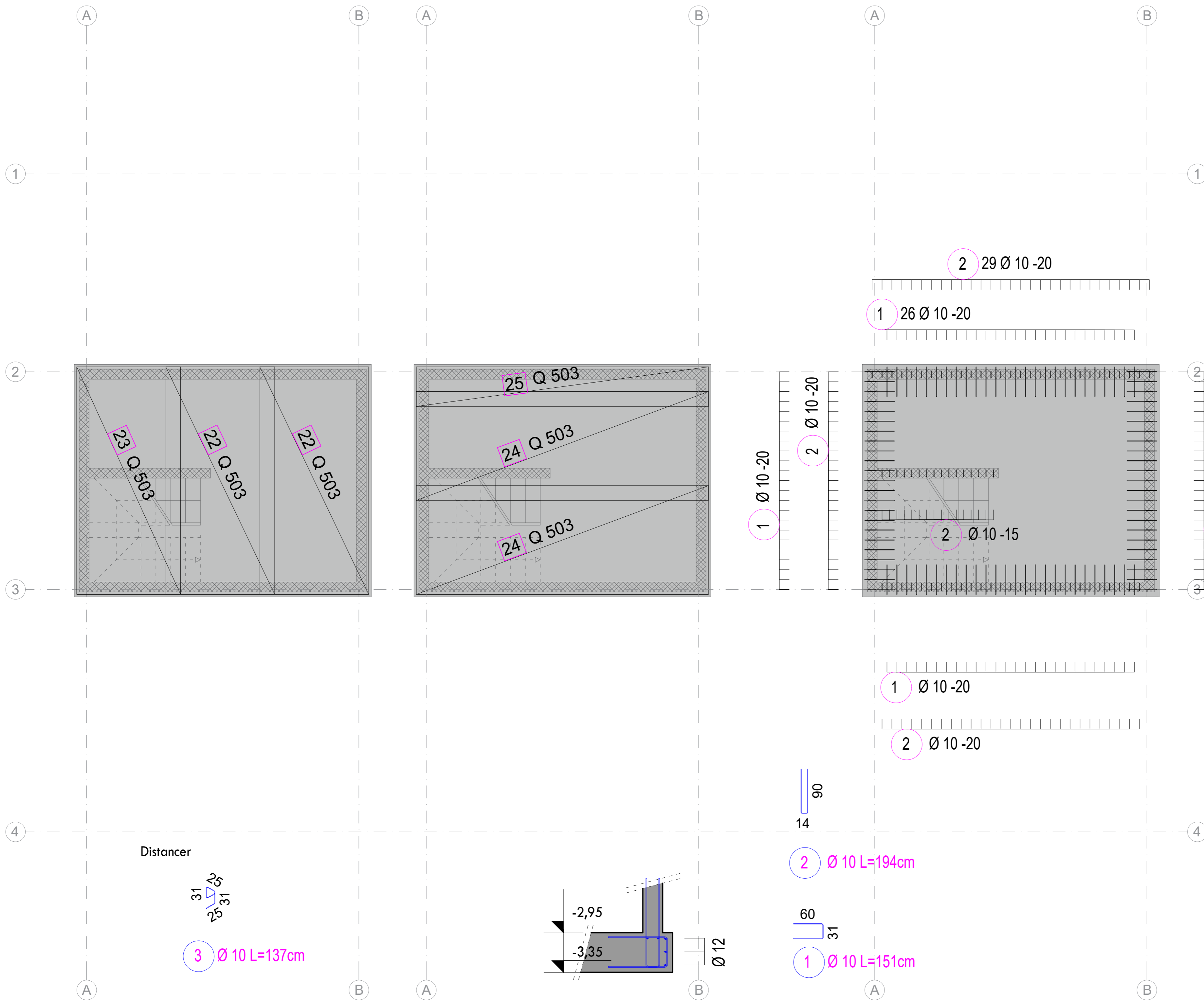

**ALLKON d.o.o.**  
 Kreminac 16,  
 33520, Slatina,  
 Hrvatska

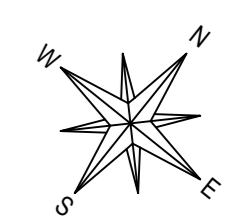

**Dom za odrasle  
 osobe Borova,**  
 Stjepana Radića 9a,  
 33410 Borova  
 Hrvatska

Građevina:  
 Građenje zgrade javne i društvene  
 namjene (socijalna ustanova) -  
 izgradnja i opremanje zgrade za  
 organizirano stanovanje korisnika  
 Doma za odrasle osobe Borova te  
 izgradnja pomoćne zgrade  
 (alatnice i spremišta)

Lokacija:  
 Novoformirana k.č.br. 635  
 (nastaje parcelacijom od  
 k.č.br. 635 i dijela k.č.br. 636),  
 k.o. Borova

Vrsta i faza projekta:  
 IZVEDBENI PROJEKT  
 Građevinski projekt konstrukcije  
 Projektant:  
 Antonio Radonjić mag.ing.aedif.

Sadržaj:  
 Armatura temeljne ploče  
 podruma  
 T.D./Z.O.P.:  
 IZV-26/24-K | 07/25

Mjerilo: 1:50  
 Datum izrade:  
 listopad, 2025.  
 Broj stranice:

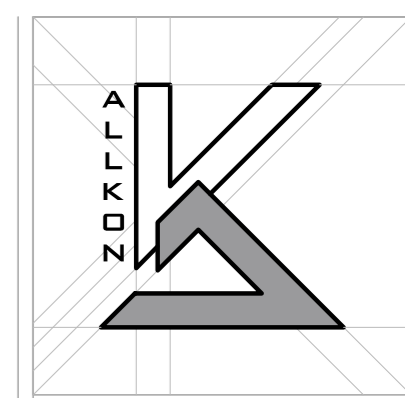
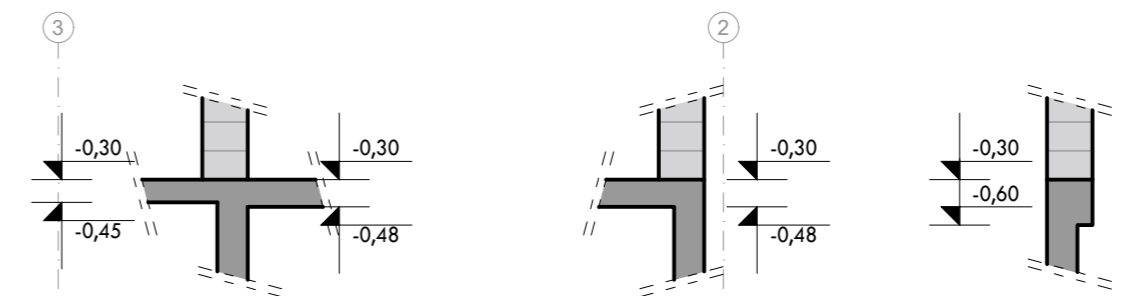
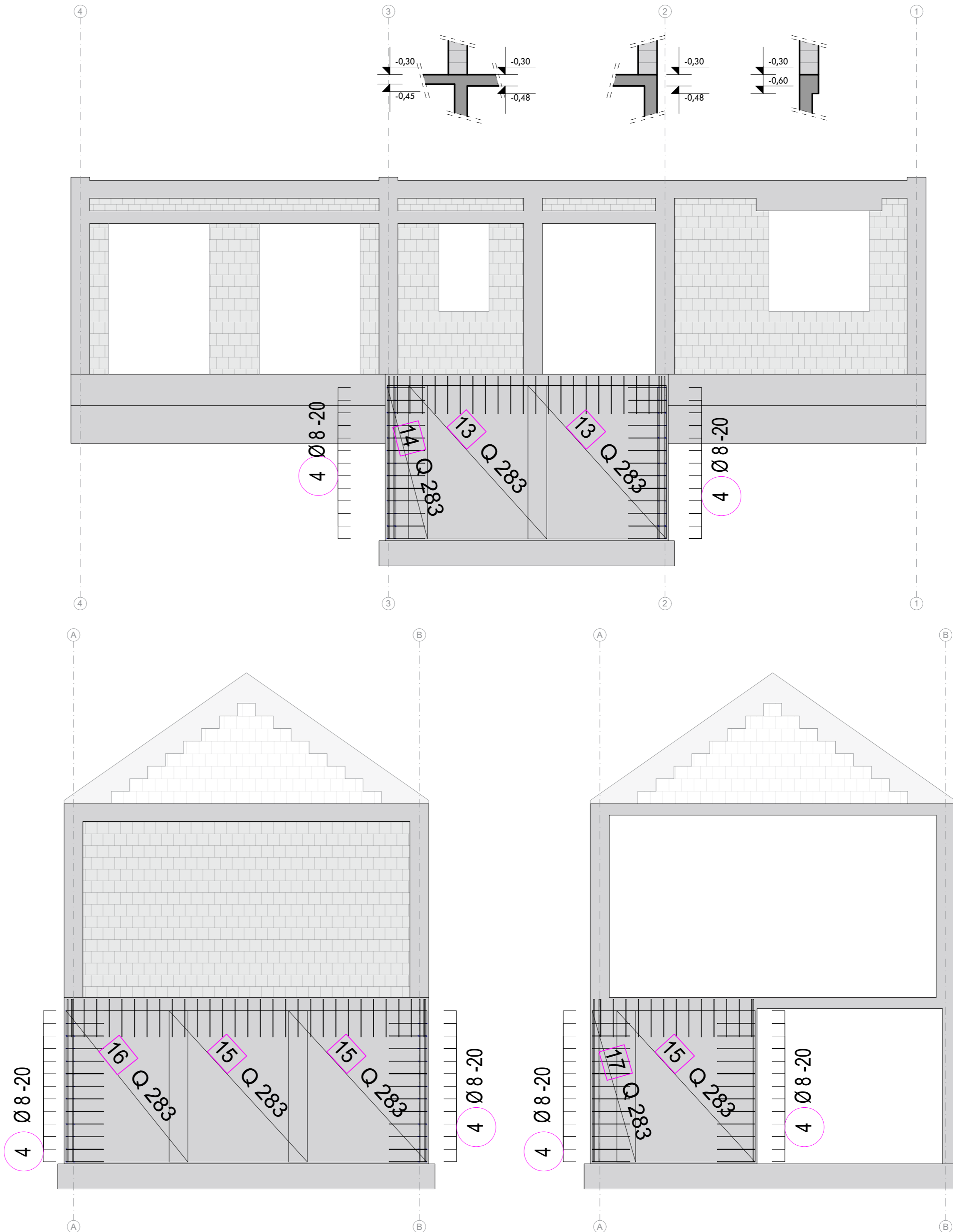
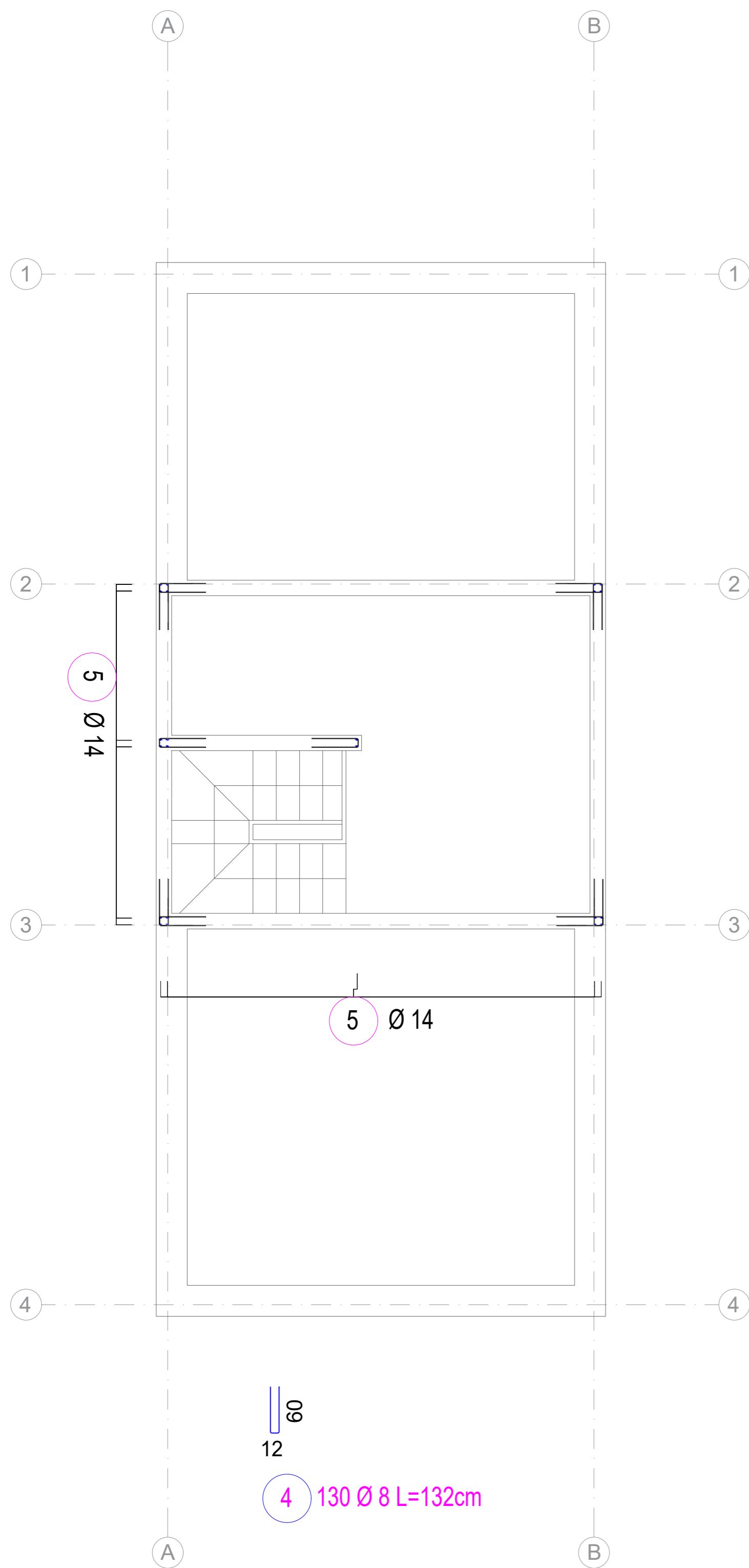

**ALLKON d.o.o.**  
 Kreminac 16,  
 33520, Slatina,  
 Hrvatska



**Dom za odrasle osobe Borova,**  
 Stjepana Radića 9a,  
 33410 Borova  
 Hrvatska

Građevina:  
 Građenje zgrade javne i društvene namjene (socijalna ustanova) - izgradnja i opremanje zgrade za organizirano stanovanje korisnika Doma za odrasle osobe Borova te izgradnja pomoćne zgrade (alatnice i spremišta)

Lokacija:  
 Novoformirana k.č.br. 635 (nastaje parcelacijom od k.č.br. 635 i dijela k.č.br. 636), k.o. Borova

Vrsta i faza projekta:  
 IZVEDBENI PROJEKT  
 Građevinski projekt konstrukcije  
 Projektant:  
 Antonio Radonjić mag.ing.aedif.

Sadržaj:  
 Armatura zidova podruma  
 T.D./Z.O.P.:

IZV-26/24-K | 07/25  
 Mjerilo: 1:50

Datum izrade: listopad, 2025.  
 Broj stranice:



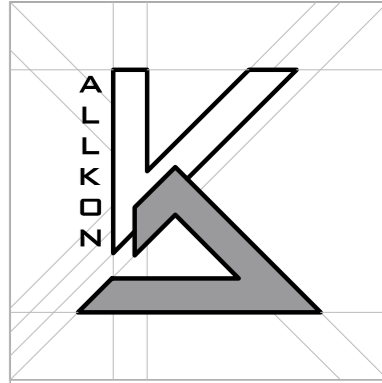
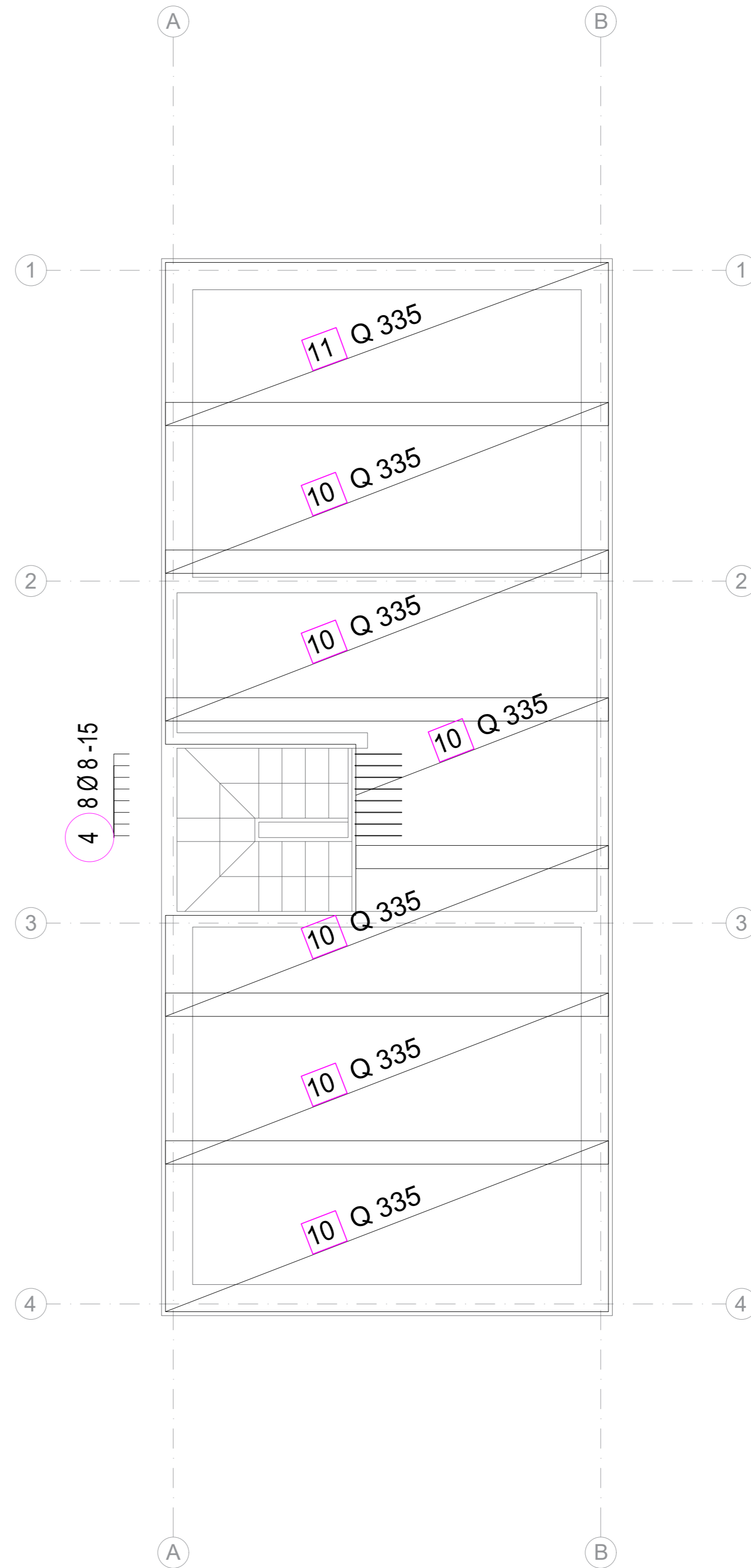
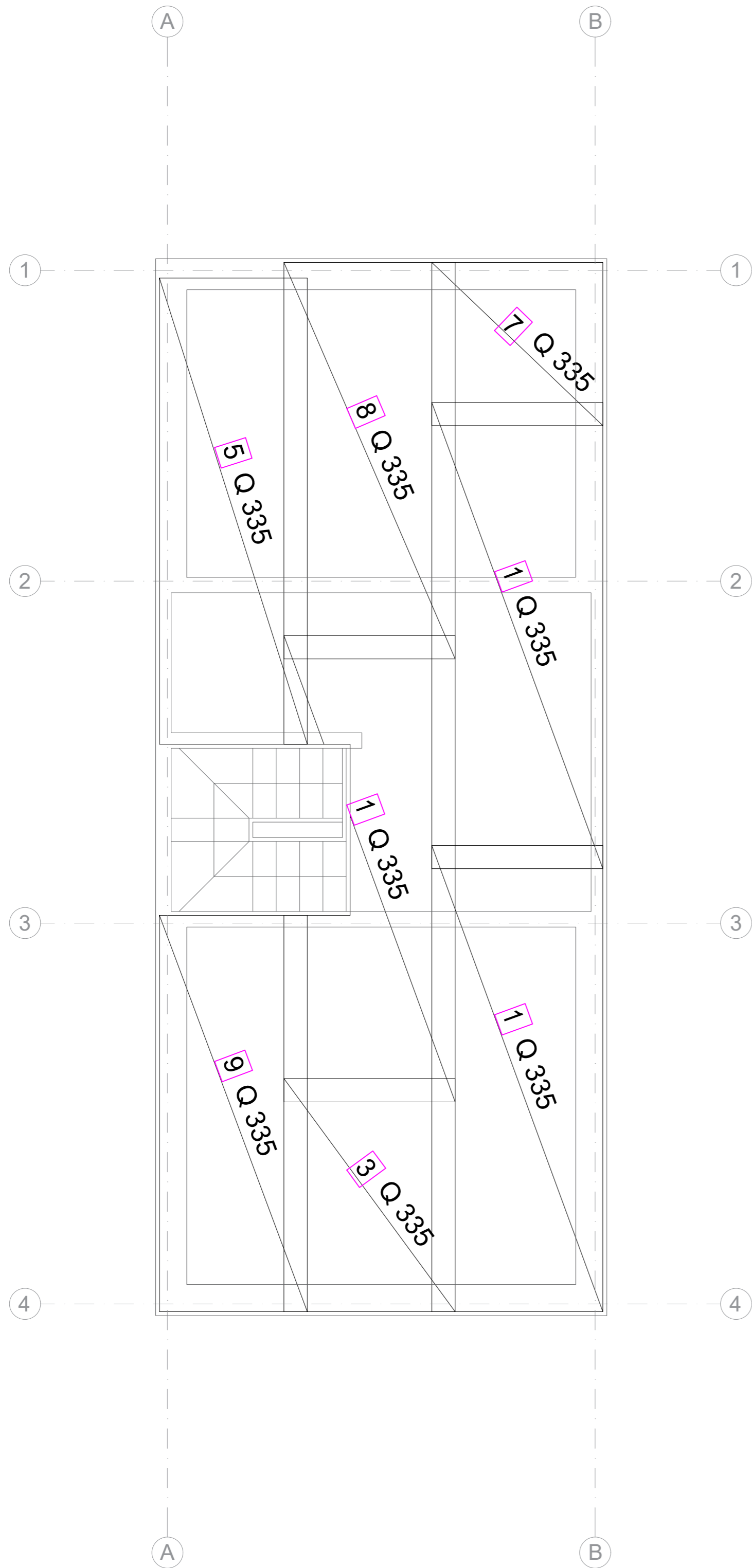

**ALLKON d.o.o.**  
 Kreminac 16,  
 33520, Slatina,  
 Hrvatska

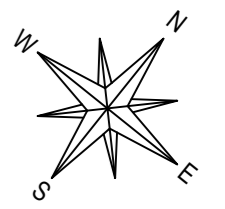

**Dom za odrasle  
 osobe Borova,**  
 Stjepana Radića 9a,  
 33410 Borova  
 Hrvatska

Građevina:  
 Građenje zgrade javne i društvene  
 namjene (socijalna ustanova) -  
 izgradnja i opremanje zgrade za  
 organizirano stanovanje korisnika  
 Doma za odrasle osobe Borova te  
 izgradnja pomoćne zgrade  
 (alatnice i spremišta)

Lokacija:  
 Novoformirana k.č.br. 635  
 (nastaje parcelacijom od  
 k.č.br. 635 i dijela k.č.br. 636),  
 k.o. Borova

Vrsta i faza projekta:  
 IZVEDBENI PROJEKT  
 Građevinski projekt konstrukcije  
 Projektant:  
 Antonio Radonjić mag.ing.aedif.

Sadržaj:  
 Armatura podne ploče  
 T.D./Z.O.P.:

IZV-26/24-K | 07/25  
 Mjerilo:  
 1:50

Datum izrade:  
 listopad, 2025.

Broj stranice:  
**33-K**

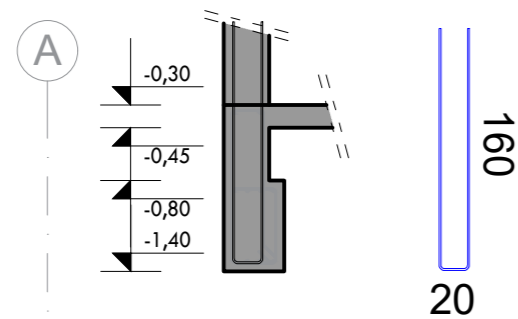

17 Ø 12 L=340cm

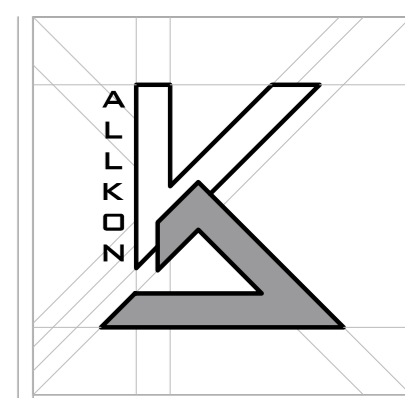
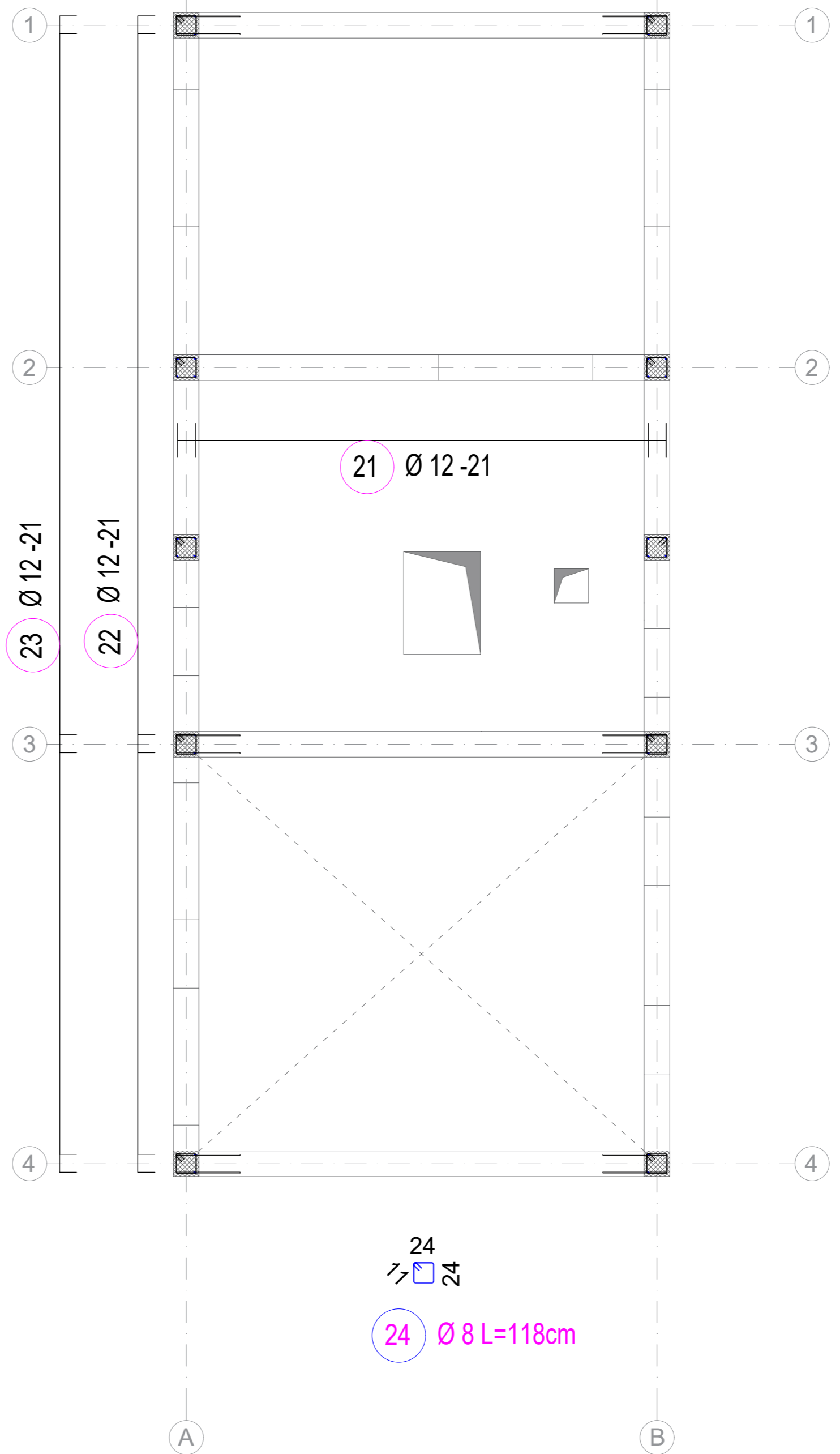
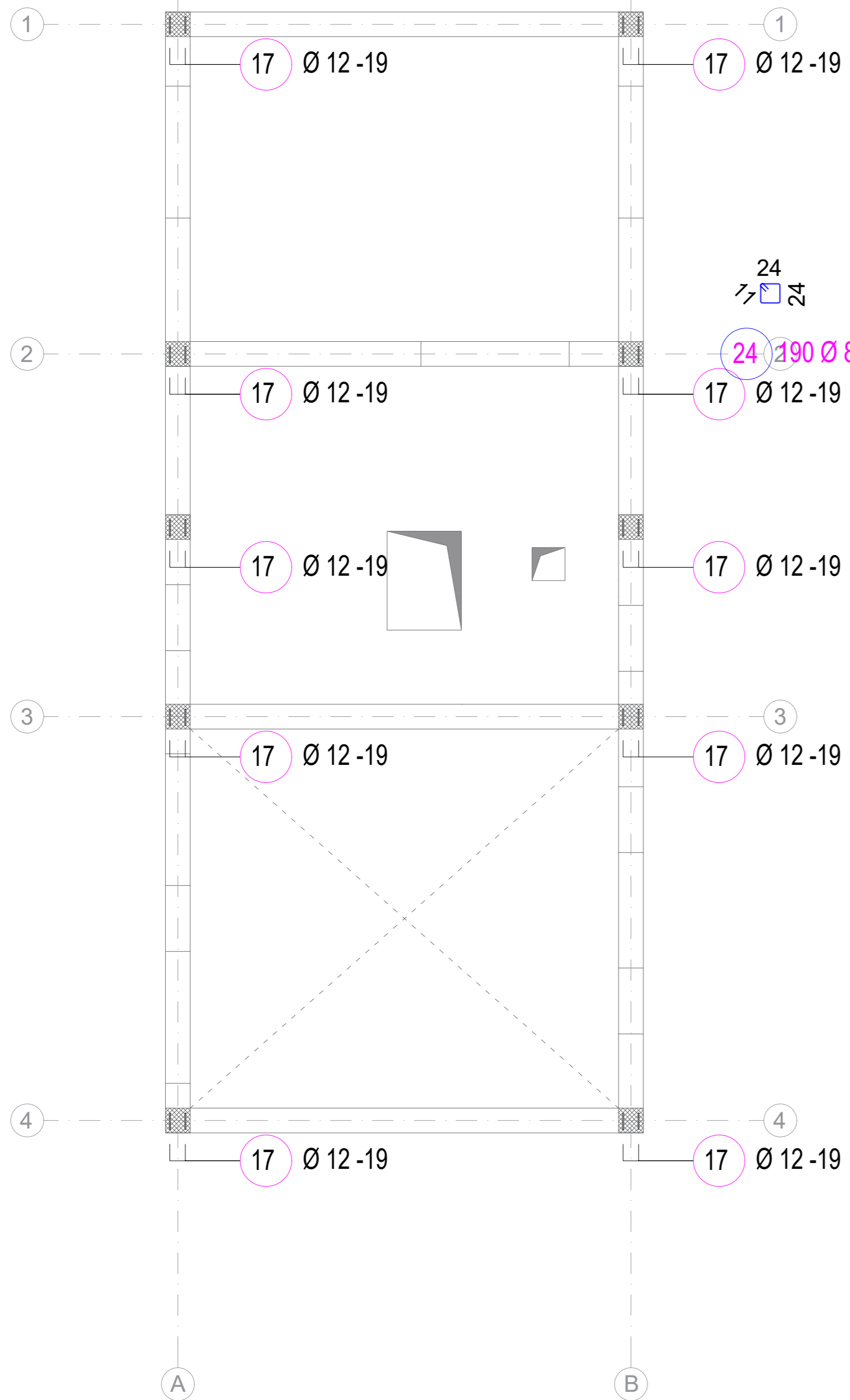

**ALLKON d.o.o.**  
 Kreminac 16,  
 33520, Slatina,  
 Hrvatska



**Dom za odrasle  
 osobe Borova,**  
 Stjepana Radića 9a,  
 33410 Borova  
 Hrvatska

Građevina:  
 Građenje zgrade javne i društvene  
 namjene (socijalna ustanova) -  
 izgradnja i opremanje zgrade za  
 organizirano stanovanje korisnika  
 Doma za odrasle osobe Borova te  
 izgradnja pomoćne zgrade  
 (alatnice i spremišta)

Lokacija:  
 Novoformirana k.č.br. 635  
 (nastaje parcelacijom od  
 k.č.br. 635 i dijela k.č.br. 636),  
 k.o. Borova

Vrsta i faza projekta:  
 IZVEDBENI PROJEKT  
 Građevinski projekt konstrukcije  
 Projektant:  
 Antonio Radonjić mag.ing.aedif.

Sadržaj:  
 Armatura serklaža i ankera  
 T.D./Z.O.P.:

IZV-26/24-K | 07/25  
 Mjerilo: 1:50

Datum izrade:  
 listopad, 2025.  
 Broj stranice:

24  
24

24 Ø 8 L=118cm

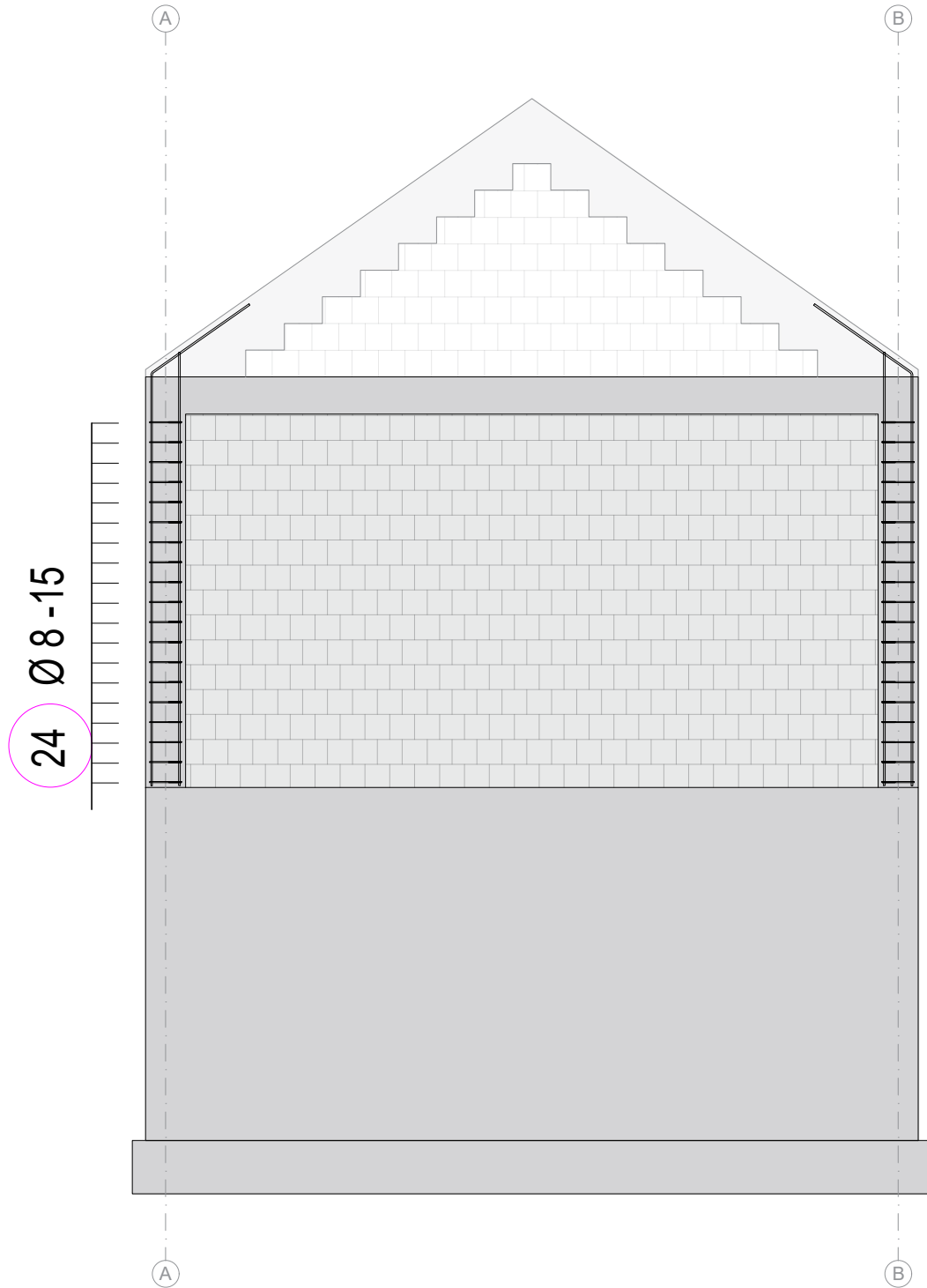

23 Ø 12 L=325cm  
325

22 Ø 12 L=400cm  
310

90

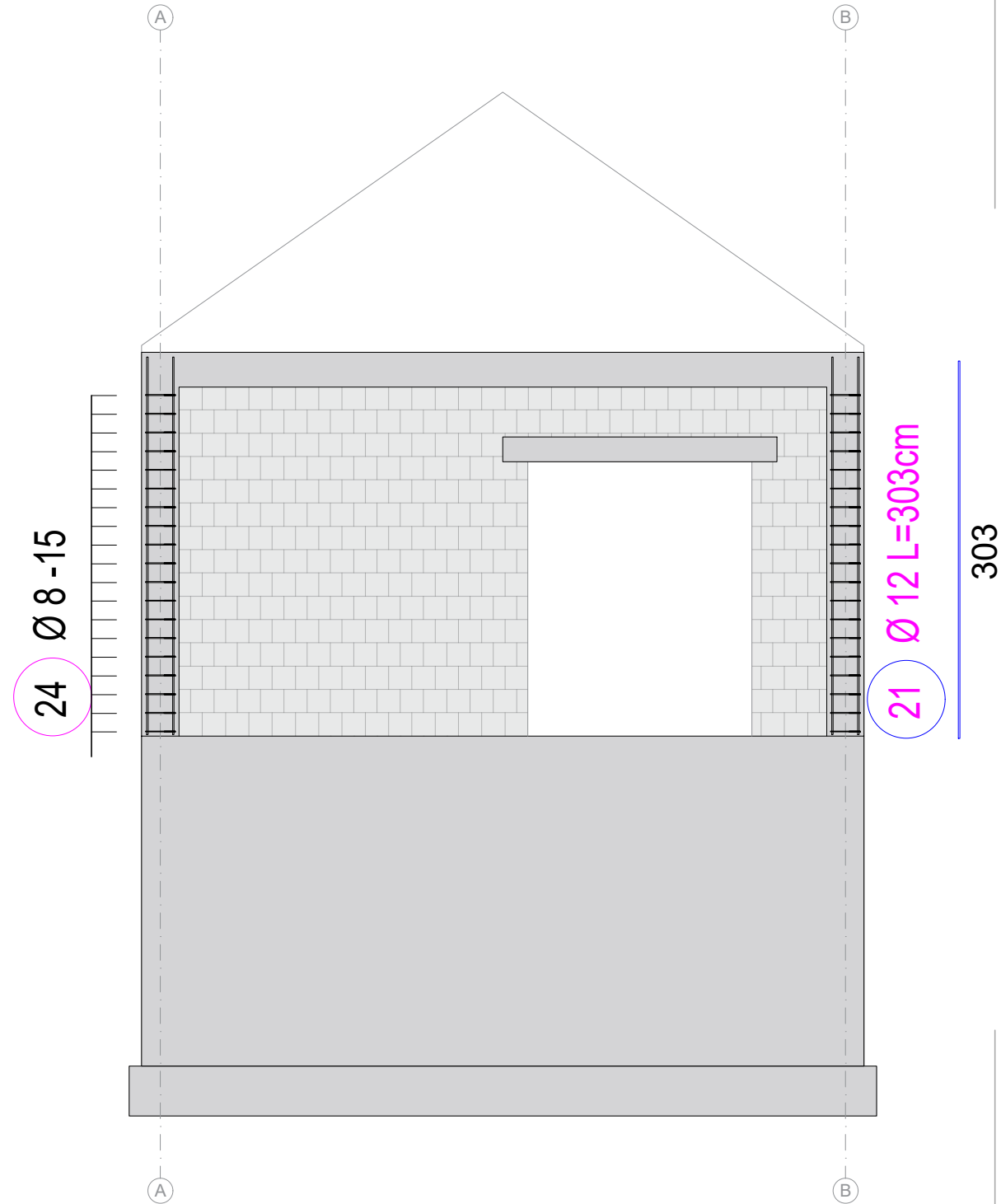

**ALLKON d.o.o.**  
Kreminac 16,  
33520, Slatina,  
Hrvatska

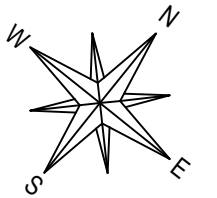

**Dom za odrasle  
osobe Borova,**  
Stjepana Radića 9a,  
33410 Borova  
Hrvatska

Građevina:  
Građenje zgrade javne i društvene  
namjene (socijalna ustanova) -  
izgradnja i opremanje zgrade za  
organizirano stanovanje korisnika  
Doma za odrasle osobe Borova te  
izgradnja pomoćne zgrade  
(alatnice i spremišta)

Lokacija:  
Novoformirana k.č.br. 635  
(nastaje parcelacijom od  
k.č.br. 635 i dijela k.č.br. 636),  
k.o. Borova

Vrsta i faza projekta:  
**IZVEDBENI PROJEKT**  
Građevinski projekt konstrukcije  
Projektant:  
Antonio Radonjić mag.ing.aedif.

Sadržaj:  
**Armatura vertikalnih serklaža**  
T.D./Z.O.P.:

**IZV-26/24-K | 07/25**  
Mjerilo:  
**1:50**

Datum izrade:  
**listopad, 2025.**

Broj stranice:

**35-K**

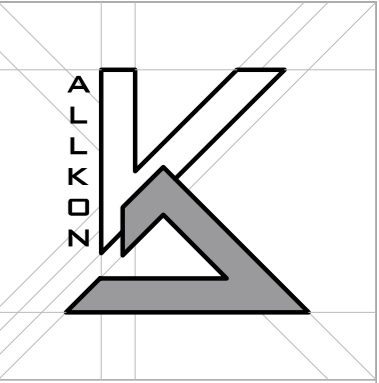
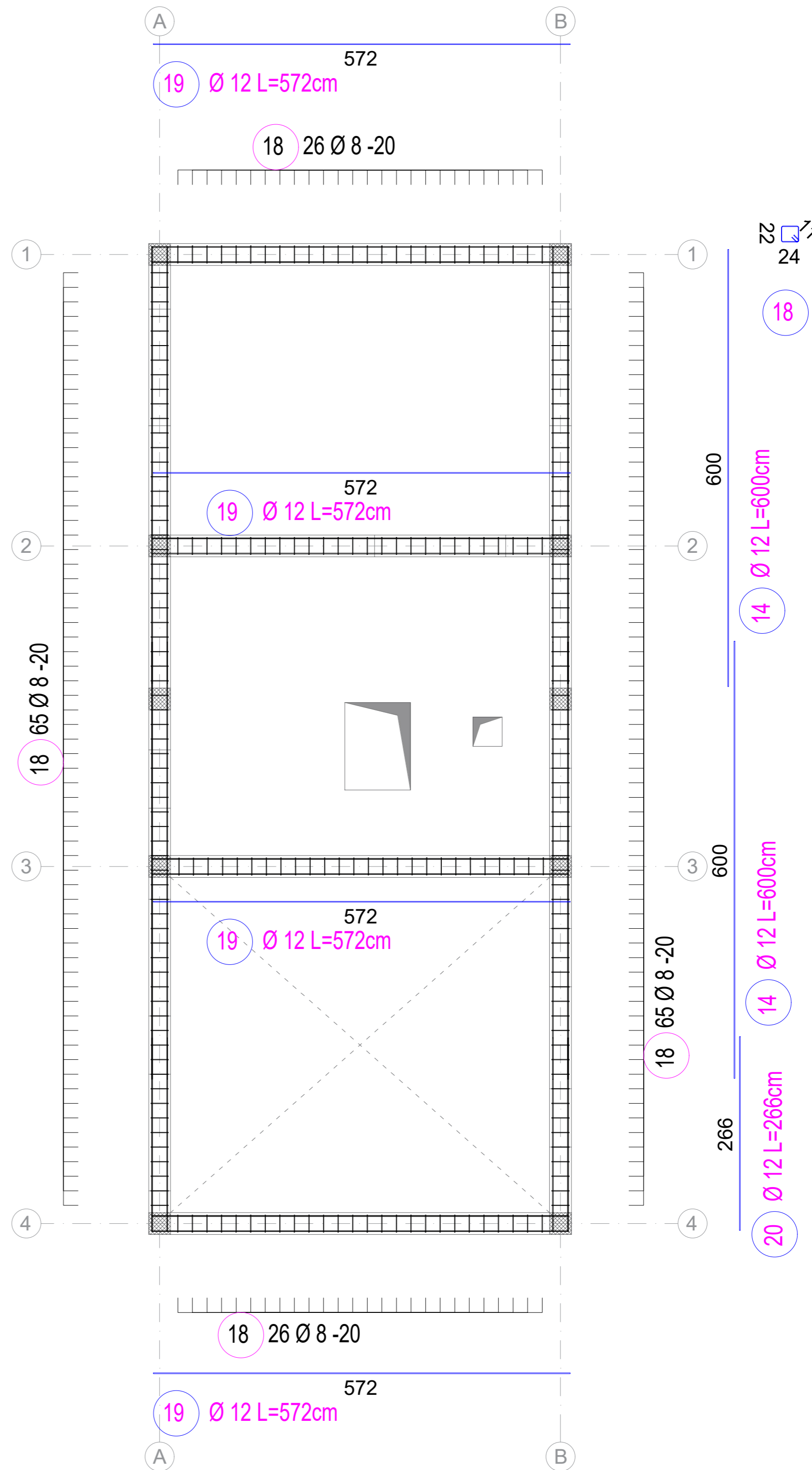
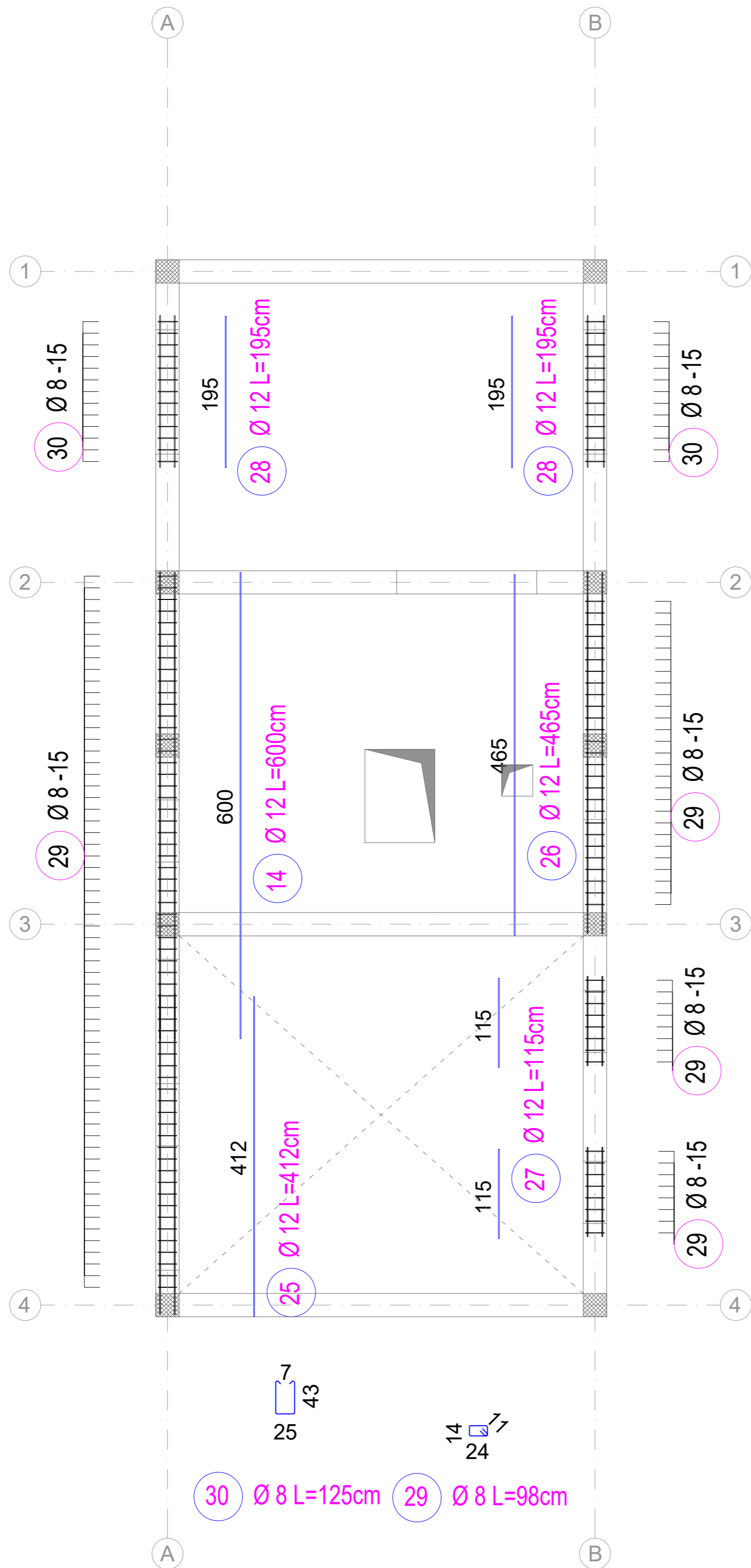
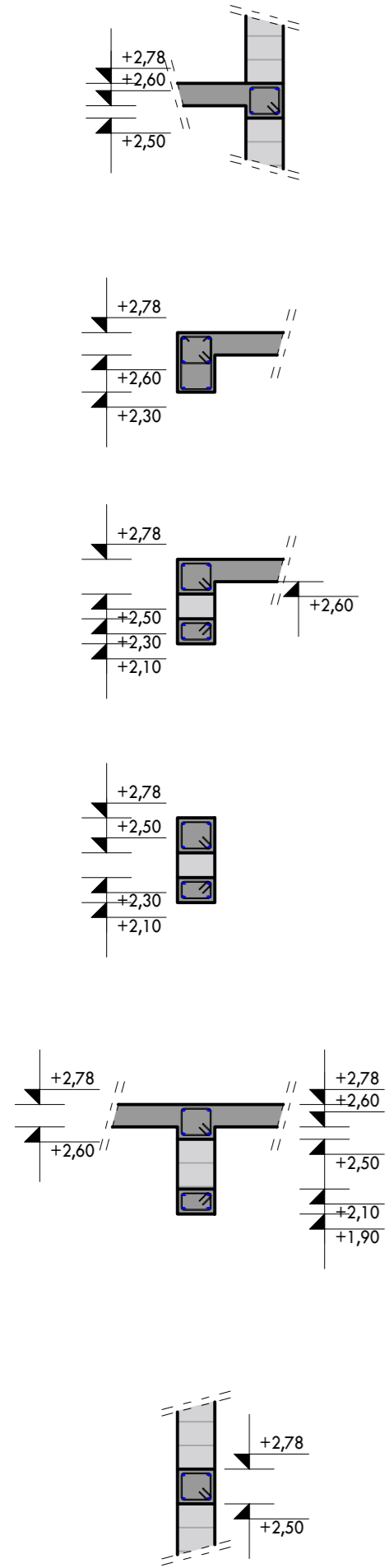

**ALLKON d.o.o.**  
 Kreminac 16,  
 33520, Slatina,  
 Hrvatska

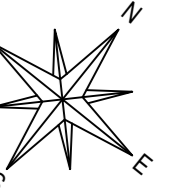

**Dom za odrasle  
 osobe Borova,**  
 Stjepana Radića 9a,  
 33410 Borova  
 Hrvatska

Građevina:  
 Građenje zgrade javne i društvene  
 namjene (socijalna ustanova) -  
 izgradnja i opremanje zgrade za  
 organizirano stanovanje korisnika  
 Doma za odrasle osobe Borova te  
 izgradnja pomoćne zgrade  
 (alatnice i spremišta)

Lokacija:  
 Novoformirana k.č.br. 635  
 (nastaje parcelacijom od  
 k.č.br. 635 i dijela k.č.br. 636),  
 k.o. Borova

Vrsta i faza projekta:  
 IZVEDBENI PROJEKT  
 Građevinski projekt konstrukcije  
 Projektant:  
 Antonio Radonjić mag.ing.aedif.

Sadržaj: **Armatura nadvoja i  
 horizontalnih serklaža**

T.D./Z.O.P.:  
 IZV-26/24-K | 07/25

Mjerilo: 1:50

Datum izrade:  
 listopad, 2025.

Broj stranice:

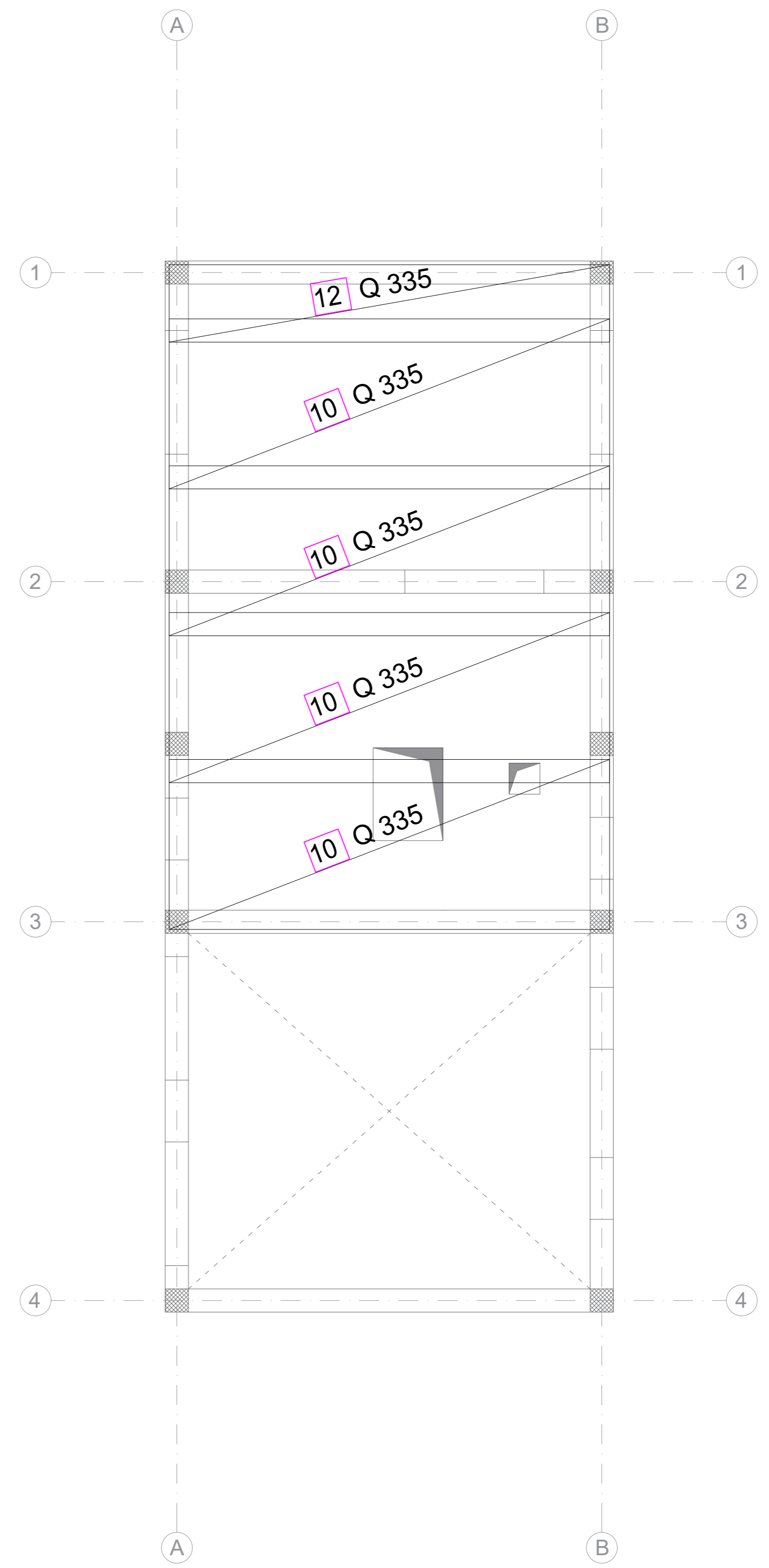
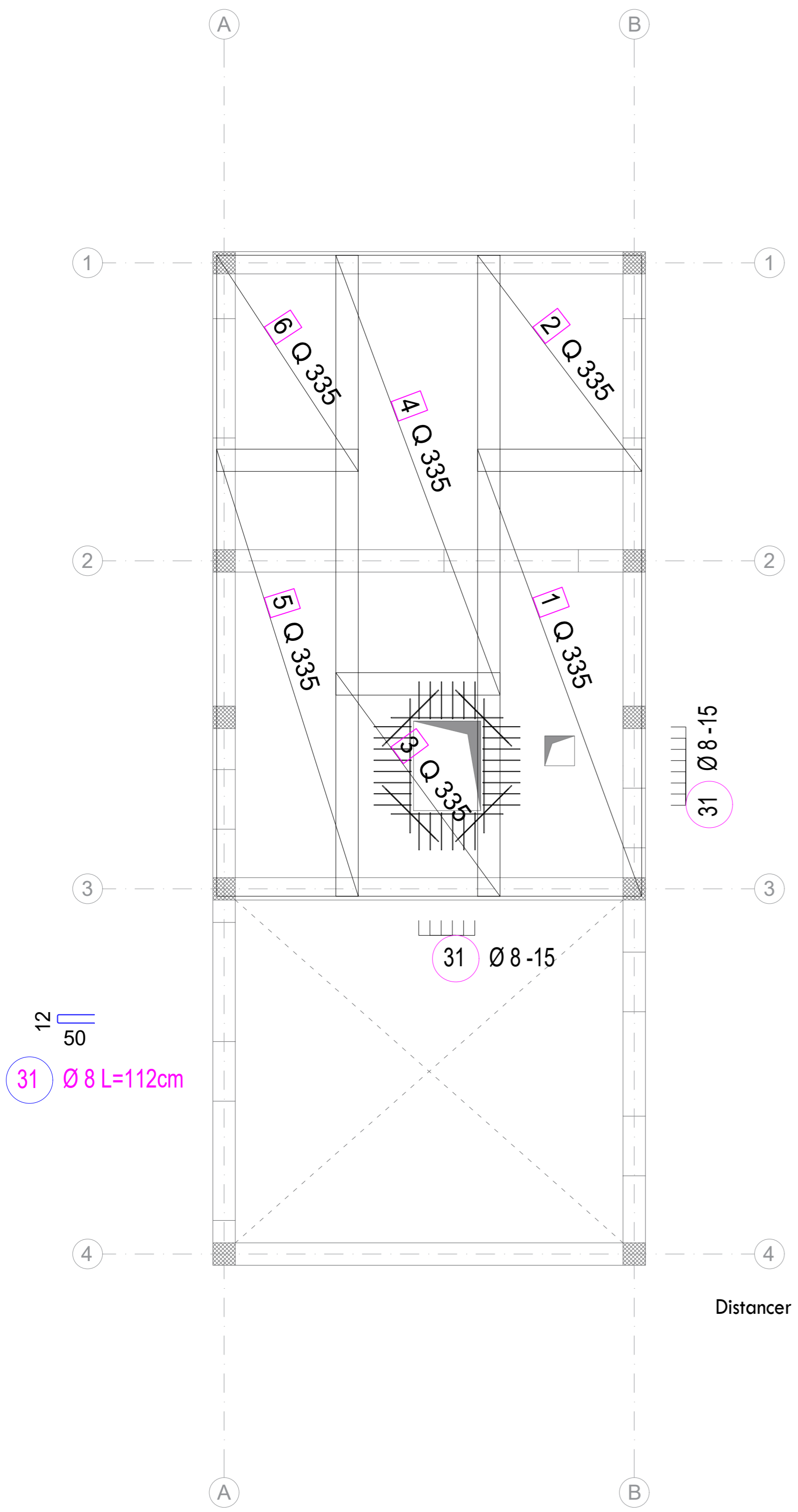

**ALLKON d.o.o.**  
 Kreminac 16,  
 33520, Slatina,  
 Hrvatska

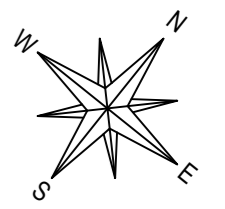

**Dom za odrasle  
 osobe Borova,**  
 Stjepana Radića 9a,  
 33410 Borova  
 Hrvatska

Građevina:  
 Građenje zgrade javne i društvene  
 namjene (socijalna ustanova) -  
 izgradnja i opremanje zgrade za  
 organizirano stanovanje korisnika  
 Doma za odrasle osobe Borova te  
 izgradnja pomoćne zgrade  
 (alatnice i spremišta)

Lokacija:  
 Novoformirana k.č.br. 635  
 (nastaje parcelacijom od  
 k.č.br. 635 i dijela k.č.br. 636),  
 k.o. Borova

Vrsta i faza projekta:  
 IZVEDBENI PROJEKT  
 Građevinski projekt konstrukcije  
 Projektant:  
 Antonio Radonjić mag.ing.aedif.

Sadržaj:  
 Armatura stropne ploče  
 prizemlja  
 T.D./Z.O.P.:

IZV-26/24-K | 07/25  
 Mjerilo:  
 1:50

Datum izrade:  
 listopad, 2025.  
 Broj stranice:

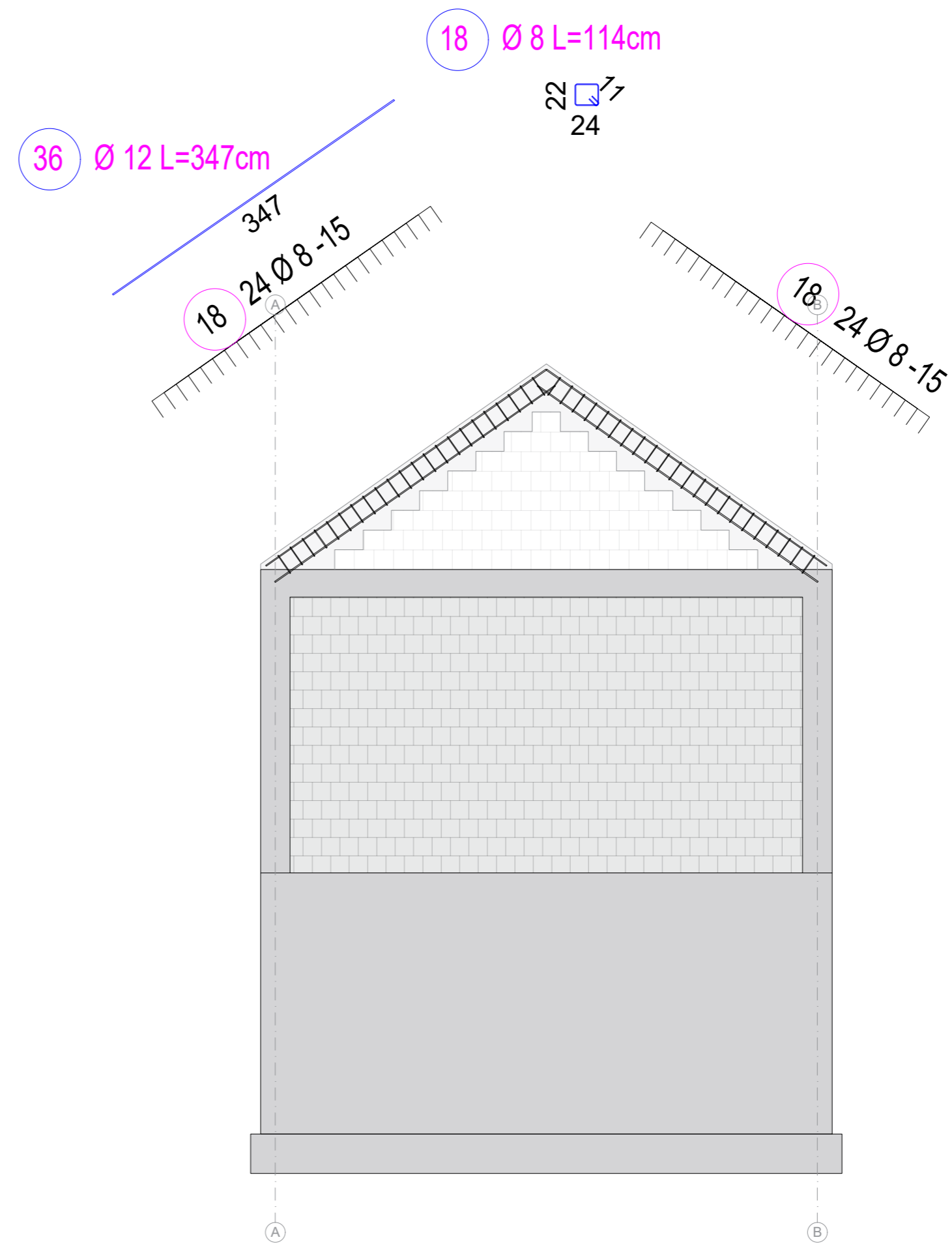
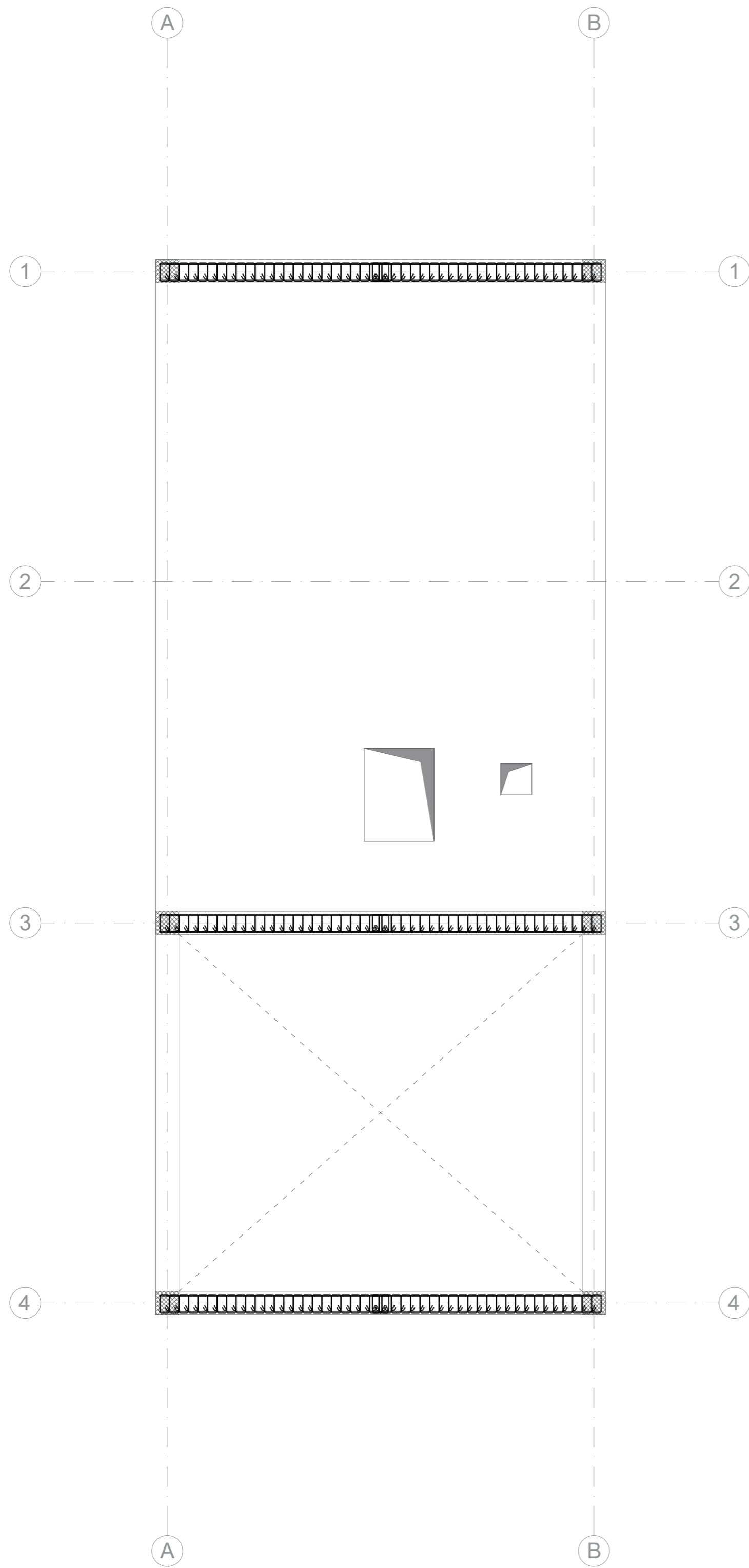

**ALLKON d.o.o.**  
 Kreminac 16,  
 33520, Slatina,  
 Hrvatska

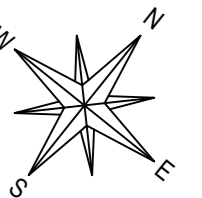

**Dom za odrasle  
 osobe Borova,**  
 Stjepana Radića 9a,  
 33410 Borova  
 Hrvatska

**Građevina:**  
 Građenje zgrade javne i društvene  
 namjene (socijalna ustanova) -  
 izgradnja i opremanje zgrade za  
 organizirano stanovanje korisnika  
 Doma za odrasle osobe Borova te  
 izgradnja pomoćne zgrade  
 (alatnice i spremišta)

**Lokacija:**  
 Novoformirana k.č.br. 635  
 (nastaje parcelacijom od  
 k.č.br. 635 i dijela k.č.br. 636),  
 k.o. Borova

**Vrsta i faza projekta:**

**IZVEDBENI PROJEKT**  
 Građevinski projekt konstrukcije

**Projektant:**  
 Antonio Radonjić mag.ing.aedif.

**Sadržaj:**

**Armatura serklaža tavana**  
 T.D./Z.O.P.:

**IZV-26/24-K | 07/25**

**Mjerilo:**

**1:50**

**Datum izrade:**

**listopad, 2025.**

**Broj stranice:**